

NÁRODNÝ SKÚŠOBNÝ  
PORIADOK  
ZVÄZU ŠPORTOVEJ KYNOLÓGIE  
SR A KRITÉRIA POSUDZOVANIA  
CVIKOV



Platný od 1. januára 2020

## ÚVOD:

Výcvik psa je cieľavedomé konanie človeka s cieľom využitia prirodzených schopností a vlastností psa a ich využitie pre potreby človeka. Nakoľko pes vie aj bez výcviku vykonávať všetky cviky ako napríklad stopovať, štekať, plaziť sa, plávať, prekonávať prekážky a tak ďalej. Cieľavedomým výcvikom teda je naučiť psa tieto cviky vykonávať vtedy, keď to chce človek na základe jeho povelu.

Cieľom novelizácie skúšobného poriadku nie je sprísniť hodnotenie vykonávania jednotlivých cvikov, ale dosiahnuť vykonávanie cvikov prirodzeným spôsobom, bez využitia invazívnych spôsobov s využitím novodobých metód.

Výcvik psov prešiel od samostatných začiatkov spolužitia človeka a psa rôznymi obdobiami. Spočiatku bol výcvik zameraný na stráženie obydľia, pasenie dobytku a na obranu človeka. Neskôr schopnosti psa začali využívať ozbrojené zložky toho ktorého štátu.

Súčasný skúšobný poriadok je primárne zameraný na športovú kynológiu a na plnohodnotné súžitie človeka a psa a to tak aby pre svoje okolie neboli na „obtiaz“, ale aby športová kynológia bola vnímaná ako voľno časovou aktivitou človeka.

Prvé skúšobné poriadky boli preberané od ozbrojených zložiek, postupne boli do skúšobných poriadkov zapracované nové spôsoby použitia psa na základe požiadaviek, skúseností a poznatkov.

Novelizovaný „Národný skúšobný poriadok“ a kritéria posudzovania vykonávania jednotlivých cvikov, ktorý sa Vám dostáva do rúk neslúži primárne na výcvik psa, ale odbornú ako aj laickú kynologickú verejnosť vystríha pred vykonávaním nežiaducich spojení a pri výcviku psa na predchádzanie nežiaducich dynamických stereotypov, ktoré by mohli znehodnotiť bodové hodnotenie jednotlivých cvikov.

## **OBSAH:**

### **Národný skúšobný poriadok – ZŠK SR - Všeobecné ustanovenia**

Definícia niektorých názvov .....	strana 5
Druhy a stupne skúšok .....	strana 6
Podmienky účasti psovodov a psov na skúškach .....	strana 7
Usporiadateľ skúšok. prípustný počet psov .....	strana 8
Plánovanie výcvikových akcií, športový kalendár .....	strana 9
Delegovanie rozhodcov, vedúcich akcií, pomocníkov .....	strana 9
Miesto usporiadania skúšok .....	strana 10
Výstroj psov, priestory, náradie a pomôcky .....	strana 10
Poradie a posudzovanie cvikov .....	strana 11
Záznamy o skúškach .....	strana 11
Určenie výcvikovej známky a značky .....	strana 11
Platnosť výcvikovej známky .....	strana 12
Účasť divákov, odmeny, sťažnosti .....	strana 12
Práva psovoda .....	strana 13
Povinnosti psovoda .....	strana 13
Práva usporiadateľa .....	strana 13
Povinnosti usporiadateľa .....	strana 14
Práva vedúceho akcie .....	strana 14
Povinnosti vedúceho akcie .....	strana 14
Práva pomocníka .....	strana 15
Povinnosti pomocníka .....	strana 15
Práca figuranta.....	strana 15
Práva rozhodcu .....	strana 18
Povinnosti rozhodcu .....	strana 18
Práva hlavného rozhodcu .....	strana 19
Povinnosti hlavného rozhodcu .....	strana 19
Práva športového komisára .....	strana 19
Povinnosti športového komisára .....	strana 19
Práva delegujúceho orgánu .....	strana 20
Povinnosti delegujúceho orgánu .....	strana 20
Stopy .....	strana 20
Kladenie stôp a predmetov .....	strana 21
Rozlišovanie a označovanie predmetov .....	strana 22
Vyhľadávanie predmetov na voľnom priestranstve .....	strana 22
Všeobecné podmienky pri pachových prácach .....	strana 23
Výkon cviku pachové práce .....	strana 24
Vedenie psa na skúškach .....	strana 24

Výstroj a činnosť figuranta .....	strana 25
Nástup psovoda a hlásenie .....	strana 26
Povelová technika pre činnosť psa.....	strana 26
Povely pre činnosť psa .....	strana 26
Nákresy obrazová časť .....	strana 28
BH-SK .....	strana 36
ZM .....	strana 44
SS 1- 3 Skúška psa na stope 1 – 3 .....	strana 51
SP 1- 3 Skúška poslušnosti 1 – 3 .....	strana 51
SO 1- 3 Skúška obrany 1 – 3 .....	strana 51
SVV 1 .....	strana 52
SVV 2 .....	strana 67
SVV 3 .....	strana 81
SPS skúška psa stopára .....	strana 96
SPO skúška psa obranára .....	strana 100
ZMMP skúška základného minima malých plemien .....	strana 111
SMP 1 - skúška psov malých plemien 1 .....	strana 121
SMP 2 - skúška psov malých plemien 2 .....	strana 136
Kritéria pre posudzovanie skúšok tohto skúšobného poriadku .....	strana 154
Kritéria posudzovania skúšky ZM .....	strana 156
Kritéria posudzovania stôp .....	strana 157
Kritéria posudzovania poslušnosti .....	strana 161
Kritéria posudzovania obrany .....	strana 162

**Výklad a spresnenie skúšobných poriadkov vykonáva „Výcviková komisia ZŠK SR“.**

**Tento skúšobný poriadok bol schválený predsedníctvom ZŠK SR dňa 10.2.2019**

**Spracoval:**

**Rudolf DANEK**

**a**

**Mgr. Juraj ŠTAUDINGER**

## Časť I.

### VŠEOBECNÉ USTANOVENIA.

#### Skúšky psov, ich organizovanie a spôsob uskutočňovania.

##### Článok 1. Definícia niektorých názvov

1.1 **Skúšky psov** sú verejné a samostatné podujatia. Konajú sa za účelom preverenia a stanovenia spôsobilosti psov pracovných plemien a ich psovodov.

1.2 Pod pojem „**akcia**“ patria skúšky a kynologická súťaž (ďalej len „skúška“ , alebo „akcia“ ). Táto musí byť uskutočňovaná a posudzovaná v znení tohto Skúšobného poriadku.

1.3 Pod pojmom „**druh skúšky**“, sa rozumejú skúšky uskutočňované podľa tohto skúšobného poriadku, napr. skúšky všestranného výcviku.

1.4 **Stupne skúšok** toho istého druhu označujú arabské číslice, napr. skúška druhého stupňa.

##### 1.5 **Výcviková značka**

označuje skratkou druh a stupeň skúšky, napr. SVV1- skúška všestranného výcviku prvého stupňa.

Výcviková známka vyjadruje dosiahnutý celkový stupeň pripravenosti psa v danej skúške, napr. DOBRE.

1.6 **Časťou skúšky** (disciplínou), označujeme celok, ktorý zahŕňa jednotlivé cviky spravidla jedného zamerania, napr. obrana. Cvikom označujeme jednoduchú, alebo zložitú činnosť psa, ktorú vykonáva na povel psovoda, či v situácii, ktorá sa tiež stáva podnetom k činnosti psa, napr. prepád pri strážení figuranta.

1.7 **Pachové práce**. Táto disciplína zahŕňa cviky, ktoré priamo súvisia s využitím schopnosti psa v oblasti jeho čuchu.

1.8 **Poslušnosť**. Táto disciplína zahŕňa predovšetkým cviky spojené s ovládateľnosťou psa, alebo tie, ktoré sú spojené s preverení jeho pohybových, či iných schopností.

1.9 **Obrana**. V tejto disciplíne ide o cviky, pri ktorých sa využíva ostražitosť, tvrdosť, odolnosť, nebojácnosť, ale aj ovládateľnosť psa, prípadne sa preveruje jeho schopnosť samostatných reakcií.

1.10 **Špeciálne cviky**. Táto časť obsahuje cviky so špeciálnym zameraním k účelom príslušnej skúšky.

1.11 **Psovod**. Je osobou, ktorá na skúškach psa vedie a usmerňuje jeho činnosť.

1.12 **Súpiska psovodov a psov**. Je to tlačivo, ktoré obsahuje požadované údaje o psovodoch a psoch prihlásených na skúšky.

1.13 **Usporiadateľom skúšky** je základná organizácia, (alebo Predsedníctvom ZŠK poverený jeho orgán), ktorá skúšky z poverenia ZŠK organizuje a zabezpečuje.

1.14 **Štartovné** je poplatok, ktorý psovod poukáže usporiadateľovi, ako úhradu nákladov spojenú s uskutočnením skúšok. Výšku stanovuje usporiadateľ. Jeho horná hranica môže byť odporúčaná príslušným orgánom ZŠK SR. V takomto prípade je povinnosťou usporiadateľa toto odporúčanie dodržať.

1.15 **Vedúci skúšok.** Je ním spravidla člen usporiadajúcej organizácie, alebo osoba zastupujúca orgán ZŠK SR. Zastupuje usporiadateľa pri príprave, počas priebehu akcie a pri jej likvidovaní.

1.16 **Pomocník** je osoba ktorá pri skúškach vykonáva čiastkové pomocné úlohy spojené s ich usporiadaním. Je to osoba (osoby) určená vedúcim skúšok, alebo delegovaná v zmysle smerníc ZŠK SR, ktorá zabezpečuje pomocnú činnosť pri realizácii skúšok, napr. strelec pri cvikoch poslušnosti, vedúci cvičebného priestoru, atď.

1.17 **Figurant.** Pri uskutočňovaní cvikov obrany pomáha rozhodcovi odskúšať u predvádzaného psa (napr. pudové vloh, sebaistotu, odolnosť a ovládateľnosť).

1.18 **Kladač.** Osoba, ktorá pri vykonávaní pachových prác vyžadujúcich cudziu osobu, vykonáva činnosť polozenia stopy na preverenie psa na pachovej stope.

1.19 **Rozhodca** pre výkon psov (ďalej len rozhodca). Je riadny člen ZŠK SR , ktorý preskúša a vyhodnotí prácu psovodov a činnosť psov počas skúšok a zapisuje hodnotenie výkonu figurantov do ich preukazov, ako aj do súpisov v správe rozhodcu.

1.20 **Hlavný rozhodca.** Je rozhodca, ktorého deleguje orgán ZŠK SR, aby riadil a zastupoval rozhodcov tam, kde je na akciu delegovaný minimálne jeden ďalší rozhodca.

1.21 **Športový komisár.** Osoba ktorá z poverenia zodpovedného orgánu ZŠK SR kontroluje zabezpečenie, priebeh a vyhodnotenie uskutočňovanej akcie v celom rozsahu.

1.22 **Delegujúci orgán.** Je príslušný orgán ZŠK SR, ktorý v rámci SR deleguje rozhodcov, hlavného rozhodcu, či pomocníkov. Tento orgán zároveň má povinnosť viesť evidenciu, vyhodnocuje a zverejňuje štatistické výsledky z týchto podujatí. Delegujúci orgán môže na ktorúkoľvek akciu delegovať pozorovateľa, ktorého práva a povinnosti upravuje interná smernica ZŠK SR.

1.23 **Potvrdenie o vykonanej skúške.** Je to tlačivo, do ktorého rozhodca zaznamená údaje o akcii, prevedie identifikáciu usporiadateľa, psovoda, psa, údaje o čiastkových výsledkoch cvikov, disciplín, o celkovom výsledku, o dosiahnutej výcvikovej značke a známke. Jeho platnosť osvedčuje podpisom aj vedúci skúšok.

1.24 **Športový kalendár.** Slúži záujemcom ako informačný materiál o tom, kedy a kde sa konajú skúšky psov, kynologické akcie a ktorí rozhodcovia, príp. figuranti, sú na príslušnú akciu ZŠK SR delegovaní. Spracúva a vydáva ho orgán ZŠK SR spravidla na začiatku výcvikovej sezóny.

## Článok 2. Druhy a stupne skúšok

Na území SR na skúškach spadajúcich pod ZŠK SR sa vykonávajú a uznávajú skúšky:

- a) Vykonané podľa Národného skúšobného poriadku SR (ďalej NSP), ktorý vydal ZŠK SR.
- b) Skúšky vykonané podľa platných medzinárodných skúšobných poriadkov vydaných Medzinárodnou kynologickou federáciou (FCI).

Náročnosť požiadaviek jednotlivých druhov a stupňov skúšok je primerane a postupne diferencovaná v závislosti od výcvikovej úrovne psov a psovodov. Metodicky a výcvikovo na seba naväzujú a je potrebné sa nimi postupne riadiť a dodržiavať ich.

Skúšky konané podľa NSP SR sa podľa charakteristiky požiadaviek delia na:

- a) skúšky všestranného výcviku
- b) skúšky špeciálneho výcviku

Z hľadiska využitia v rámci výcvikovej činnosti delíme jednotlivé druhy skúšok, alebo ich stupne na:

a) skúšky masového charakteru výcvikovej činnosti.

Sem patria skúšky:

- skúška doprovodného psa BH-SK
- skúška základného minima (ZM)
- skúška na stope 1 - 3 (SS 1 - 3)
- skúška poslušnosti 1 - 3 (SP 1 - 3)
- skúška obrany 1 - 3 (SO 1 - 3)
- skúšky všestranného výcviku 1 - 3 stupňa (SVV1 - 3)
- skúšky psov malých plemien všetkých stupňov (ZMMP, SMP1 a SMP2)

b) skúšky špeciálnej výcvikovej činnosti.

Sem patria skúšky:

- skúška psa stopára (SPS)
- skúška psa obranára (SPO)

Toto rozdelenie sa premieta predovšetkým v náročnosti podmienok pre daný druh a stupeň skúšok.

Skúška doprovodného psa (BH - SK) slúži na overenie povahových vlastností a jeho sociálneho správania sa v prítomnosti cudzích osôb a psov na cvičisku ale aj verejnosti a cestnej premávke.

Úspešným splnením BH - SK sa dokazuje úroveň vycvičenosti psa. Platnosť zápisu skúšky je doživotná vždy pre konkrétneho psa.

Skúška základného minima (ZM) a skúška základného minima malých plemien (ZMMP) slúži na overenie budúcej novej upotrebitelnosti vo všestrannom výcviku.

Skúšky všestranného výcviku (SVV stupne 1 - 3) sú zamerané na všestranné použitie psov. Ich tri stupne po stránke metodicko-výcvikovej na seba nadväzujú a preto sa musia absolvovať postupne.

Skúšky špeciálne umožňujú uplatniť sa psom s mimoriadne vyvinutými schopnosťami, alebo keď ich uplatnenie je nasmerované k ich špeciálnemu využitiu. V znení NSP sa jedná skúšky a ich stupne:

- a) skúška psa stopára (SPS)
- b) skúška psa obranára (SPO)
- c) ďalšie druhy špeciálnych skúšok, ktoré v prípade potreby a po schválení ZŠK môžu byť vydané ako príloha k NSP.

Skúška Základné minimum psov malých plemien (ZMMP) slúži ako najnižší stupeň overenia upotrebitelnosti psov malých plemien.

Skúšky psov malých plemien (ZMMP, SMP 1 - 2) podľa výcvikových stupňov po metodicko-výcvikovej stránke na seba nadväzujú a uskutočňujú sa postupne.

Skúška psa stopára (SPS) je zameraná na využitie mimoriadnych pachových dispozícií psa.

Skúška psa obranára (SPO) je zameraná na využitie mimoriadnych obranných dispozícií psa.

Pre účely získania titulu CACT je to skúška SVV3.

Skúšky uvedené v tomto NSP, sa považujú za skúšky celoštátne a ich vyhodnocovanie, ako aj delegovanie rozhodcov zabezpečuje ZŠK SR.

### **Článok 3. Podmienky účasti psovodov a psov na skúškach**

1. Psa na skúškach môže viesť len ten psovod, ktorý pozná ustanovenia príslušného skúšobného poriadku a ktorý je schopný psa zvládnuť aj za mimoriadnych okolností. Ak sa v priebehu skúšok prejaví hrubé neznalosti skúšobného poriadku psovodom, prípadne aj prejavy nezvládnutia psa samotného, rozhodca je oprávnený psovoda a psa zo skúšok vylúčiť.
2. Psovod zodpovedá za všetky škody, ktoré pes spôsobí na majetku, či zdraví osôb.
3. Skúšok sa môžu zúčastniť psy pracovných plemien, ale aj psy iných plemien, pokiaľ ich schopnosti im umožňujú príslušný druh a stupeň absolvovať bez ujmy na zdraví. Prihliada sa pritom na ich telesnú stavbu, povahové vlastnosti a praktickú použiteľnosť.

4. Psi bez dokázaného pôvodu musia mať pracovnú knižku z nalepeným čipom psa vydanú ZŠK SR inak nemajú oprávnenie štartovať na skúške.
  5. Skúšok ktoréhokoľvek druhu sa môže zúčastniť aj pes bez dokázaného pôvodu v prípade, že spĺňa kritériá bodu 3 tohto článku.
  6. Účasť psovodov v rámci územia SR nie je regionálne obmedzená.
  7. Psy chorí, suky v druhej polovici gravidity (pokiaľ je tento stav viditeľný), ako i suky do jedného mesiaca po pôrode, sa ku skúškam nepripúšťajú. Rozhodca má rovnako právo odvolať zo skúšky psa, ktorý sa v ich priebehu zraní a jeho zranenie mu znemožňuje skúšky dokončiť.
  8. Háravé suky sú na skúšky pripustené len za predpokladu, že sa ich preskúšanie vykoná oddelene od psov. Psovod je povinný na hárajúcu sa suku ešte pred zahájením skúšok upozorniť vedúceho skúšok.
  9. Háravá suka nesmie prísť do priestorov pachových prác, výcvikových priestorov, ale ani tam, kde sa nachádzajú psy absolvujúci skúšky. Pokiaľ psovod háravej suky toto ustanovenie nedodrží, skúšku mu organizátor neumožní vykonať, ani keď už má úspešne zvládnuté jednotlivé disciplíny. Pokiaľ je týmto priestupkom majiteľa háravej suky postihnutý iný psovod, rozhodca na túto skutočnosť môže brať zreteľ.
  10. Organizátor skúšok je povinný dodržiavať pred a počas uskutočnenia skúšok všetky predpisy a nariadenia veterinárnej správy. Od účastníkov skúšok má právo požadovať predloženie platného očkovacieho preukazu, resp. dokladov potrebných na presun z miesta ustajnenia psa do miesta konania skúšok. V prípade ich nepredloženia, neumožní psovodovi a psovi na skúšky nastúpiť.
  11. Najnižší vek psov pre jednotlivé druhy a stupne skúšok určujú kritériá pre vykonanie skúšok.
  12. Pes môže v jeden deň nastúpiť len na jednu skúšku.
  13. Pokiaľ pes nastupuje na viacstupňovú skúšku toho istého druhu, môže vykonať skúšku vyššieho stupňa len za predpokladu, že úspešne absolvoval skúšku nižšieho stupňa a dosiahol vekový limit.
  14. V prípade, že pes úspešne splnil podmienky skúšky, zapíše mu rozhodca výcvikovú známku do pracovného listu,(pracovnej knižky) resp. preukazu pôvodu. Dodatočné plnenie skúšky ZM po úspešnom absolvovaní skúšky SVV1 už nie je možné.
  15. Ak pes na skúškach neuspel, môže ich opakovať. Časový odstup opakovania skúšok, ako i počet neúspešných opakovaní nie je určený.
  16. Konanie skúšok sa zverejňuje v Športovom kalendári, kde sa vyznačuje:
    - miesto a dátum konania., druh, prípadne stupne skúšok., meno a adresa vedúceho skúšok
- Prihláška sa podáva písomnou formou najneskôr 7 dní pred usporiadaním skúšok vedúcemu skúšok. Podaním prihlášky sa psovod automaticky zaväzuje uhradiť štartovné v plnej výške a to aj v prípade, že sa na skúšky nedostaví.
- Prednostné právo účasti na skúškach majú členovia základných organizácií a kynologických klubov začlenených do ZŠK SR. Usporiadateľ akcie môže prihlášku odmietnuť v prípadoch, uvedených v článku 16, bod a,) b,) c,).
- Vedúci akcie je povinný neprijatú prihlášku pred akciou predložiť rozhodcovi.
16. Štartovný poplatok pre nečlenov ZŠK SR môže byť zvýšený o 100%. Usporiadateľ má právo štartovné nevyberať, alebo ho znížiť pre jednotlivých účastníkov akcie.

#### **Článok 4. Usporiadateľ skúšok, prípustný počet psov**

1. Usporiadateľom skúšok zaradených do skupiny masového charakteru výcvikovej činnosti (ZM, ZMMP, SVV1 – 3, SMP 1- 2), môže byť každá základná organizácia, alebo kynologický klub ZŠK.
2. Usporiadateľom skúšok špeciálnej výcvikovej činnosti (SPO, SPS) môže byť rovnako každá základná organizácia, alebo kynologický klub ZŠK. Tieto skúšky nemusia byť uskutočnené samostatne, ale musia byť posúdené delegovaným rozhodcom s právomocou tento druh skúšky posudzovať. Za rovnakých podmienok môžu byť posudzované skúšky ZMMP a SMP 1 – 2.
3. Usporiadateľom Medzinárodných skúšok je ZŠK. Tento môže uskutočnením akcie poveriť základnú organizáciu ZŠK a musí ich posúdiť rozhodca s príslušnou aprobáciou.
4. Na to, aby sa skúšky podľa NSP mohli konať, je potrebný minimálny počet 4 psov, maximálny počet nie je určený. Jeden rozhodca v deň konania skúšok u jedného organizátora nesmie posúdiť viacej ako 36 oddielov. Výnimkou je súťaž, alebo pretek bez zadania skúšky, kde posúdenie nad tento limit je možné.



## Článok 5. Plánovanie výcvikových akcií, športový kalendár

Skúšky sa môžu konať len za predpokladu ich včasného plánovania a zaradenia do Športového kalendára. Konajú sa buď ako samostatné skúšky, alebo ako iné akcie (súťaže). Musia však byť zverejnené v Športovom kalendári a musí byť na ne delegovaný rozhodca s príslušnou aprobáciou.

Na dobu prechodnú je možné požiadať o mimoriadne pridelenie termínu skúšok bez zverejnenia v Športovom kalendári, termín a miesto však musia byť zverejnené na [www.stránke](http://www.stránke) ešte pred dátumom konania skúšok. Rozhodcu v tomto prípade deleguje zodpovedajúci orgán ZŠK.

Ak sa súťaž uverejní v Športovom kalendári so zadaním skúšky, potom si takáto akcia musí zachovať charakter skúšky v celom rozsahu (všetky disciplíny a všetky cviky) a musí byť na ňu delegovaný rozhodca ZŠK a taktiež je povinnosťou rozhodcu spracovať všetky administratívne náležitosti ako pri skúške / súpiske, potvrdenia o vykonanej skúške/.

Skúšky je možné plánovať na obdobie spravidla od 1.marca do 30. novembra príslušného kalendárneho roku, prípadne podľa klimatických podmienok.

Skúšky sa môžu konať len v dňoch pracovného voľna, alebo pokoja. Táto zásada sa nevzťahuje na skúšky, ktoré boli naplánované a sú uskutočňované v rámci kynologických táborov, pokiaľ sú uvedené v Športovom kalendári a ZŠK na ne deleguje rozhodcu.

Vo svojom návrhu plánu skúšok usporiadateľ uvádza:

- a) názov regiónu
- b) miesto a dátum konania skúšok
- c) názov usporiadajúcej organizácie
- d) druh (prípadne aj stupeň) skúšok
- e) meno a adresu vedúceho akcie, telefón, resp. mobil

Termín predloženia návrhu plánu akcie určujú osobitné Smernice ZŠK.

V rámci kynologickej akcie (preteku) a za predpokladu väčšieho počtu psov, môže usporiadateľ na jeden deň naplánovať dve i viac druhov skúšok, za predpokladu delegovania príslušného počtu rozhodcov. V takom prípade je nutné, aby boli na jednotlivých akciách rovnaké druhy, resp. stupne skúšok.

Pokiaľ v jeden deň vykonáva usporiadateľ viac akcií, musí pre každú zabezpečiť samostatného vedúceho akcie, zodpovedajúce priestory, pomôcky a pomocníkov.

Športový kalendár sa vydáva v jednom cykle pre príslušný kalendárny rok. Prípadné zmeny upravuje osobitná Smernica ZŠK.

Konečnú koordináciu termínov, miesta konania a delegovanie rozhodcov, príp. pomocníkov, uskutočňuje ZŠK, ktorý tiež zodpovedá za včasné vydanie a zverejnenie Športového kalendára.

Návrhy konania skúšok podľa medzinárodného skúšobného poriadku rovnako postupujú usporiadajúce organizácie ZŠK, ktorý vydá a zverejní kalendár medzinárodných skúšok. Tento môže tvoriť časť Športového kalendára.

Súčasťou športového kalendára je adresár rozhodcov s uverejnením ich adresy, resp. kontaktu na nich rovnako ako aj vedúcich akcií s kontaktom na nich. Zoznam a kvalifikácia figurantov je uverejnená na [www.stránke](http://www.stránke).

## Článok 6. Delegovanie rozhodcov, vedúcich akcií, pomocníkov

1. Na každý termín skúšok sa deleguje vždy jeden rozhodca, ktorý posudzuje a vyhodnocuje prácu psovodov a činnosť psov v celom rozsahu skúšky a jej stupňa.
2. Na skúškach musí celú prácu psovoda a činnosť psa vždy posúdiť len jeden rozhodca. Na akcii je možné, aby posudzovali viacerí rozhodcovia, ale vždy tak, aby jeden rozhodca posúdil celú disciplínu u všetkých zúčastnených psovodov a psov. Výsledok schvaľuje v takomto prípade hlavný rozhodca.
3. Na skúšky a akcie konané podľa NSP deleguje rozhodcov ZŠK.
4. Na skúšky podľa Medzinárodného skúšobného poriadku a Nemeckého národného skúšobného poriadku rozhodcov deleguje ZŠK.

5. Delegovanie na skúšky sa uskutočňuje v súvislosti so schvaľovaním Športového kalendára vždy na celý kalendárny rok.
6. Meno a bydlisko sa usporiadateľovi oznamuje prostredníctvom Športového kalendára pre príslušný kalendárny rok.
7. Pri každej akcii sa uvádza: dátum a miesto akcie, druh skúšok, meno a adresu vedúceho akcie a meno rozhodcu. Adresár rozhodcov tvorí prílohu športového kalendára.
8. Športový kalendár sa zverejňuje na www. stránkach ZŠK a pre rozhodcov má platnosť delegačného listu.
9. Ak rozhodca nemôže v odôvodnených prípadoch delegovanie na skúšky prijať, uvedenú skutočnosť oznámi usporiadateľovi a delegujúcemu orgánu.
10. Delegujúci orgán je povinný zabezpečiť nového rozhodcu s rovnakou aprobáciou. Je neprípustné, aby nového rozhodcu vyhľadávala organizácia usporiadajúca skúšky, či rozhodca samotný.
11. V prípade, že pre krátkosť času delegujúci orgán nie je schopný zabezpečiť náhradného rozhodcu, alebo tento sa v termíne skúšok nedostaví, usporiadateľovi sa po dohode s delegujúcim orgánom poskytne náhradný termín na uskutočnenie akcie. Termín náhradného konania skúšok musí byť vopred zverejnený na www. stránke ZŠK.
12. Na akciu môže ZŠK delegovať aj pomocníkov, pokiaľ význam a dôležitosť akcie si takéto delegovanie vyžadujú. Túto skutočnosť delegujúci orgán oznámi vedúcemu akcie najneskôr tri týždne pred jej uskutočnením. Figurant figurujúci na akcii musí mať príslušnú kvalifikáciu, ktorú pred skúškou dokladuje rozhodcovi.
13. V prípade, že pomocník sa na akcii nemôže zúčastniť, oznámi túto skutočnosť delegujúcemu orgánu najneskôr 14 dní pred dátumom konania akcie.

## **Článok 7. Miesto usporiadania skúšok**

Skúšky psov (poslušnosť a obrana) prebiehajú na cvičisku kde sú výcvikové pomôcky.

Cvičisko nemožno použiť na pachové disciplíny.

Skúšky sa môžu v celom rozsahu uskutočniť aj v teréne (mimo cvičiska), pokiaľ terén svojou konfiguráciou plne vyhovuje predpísanému druhu skúšok. Rovnako je možné využiť prírodné prekážky, pokiaľ sú svojimi rozmermi a tvarom zodpovedajúce skúšobnému poriadku.

## **Článok 8. Výstroj psov, priestory, náradie a pomôcky**

Pre všetky druhy a stupne psov je určený nasledovný základný výstroj psa:

- a) náhubok
- b) hladký retiazkový, alebo kožený obojok (v priebehu celých skúšok nesmie byť zapnutý na sťahovanie)
- c) dostatočne pevná vŕdzka
- d) hrudníkový, alebo slabinový postroj určený výlučne na stopovanie
- e) stopovacia šnúra z vhodného materiálu a s dĺžkou najmenej 10 metrov
- f) apertovacie predmety tak, ako ich uvádza tento skúšobný poriadok
- g) špeciálny výstroj, pokiaľ je uvádzaný týmto skúšobným poriadkom, alebo jeho prílohami.

Psovod rozhoduje o použití, či nepoužití náhubku počas celých skúšok. Je zakázané používať prostriedky a pomôcky, ktoré ovplyvňujú výkon psa počas celých skúšok, rovnako, ako mať ich pri sebe (ostnatý, či elektrický obojok, hračky, potrava pre psa a pod.).

Cvičebné priestory svojimi rozmermi a prostredím musia zodpovedať požiadavkám predpísaných cvikov. Druh cvičebného náradia a pomôcok ako aj ich rozmery sú uvedené v obrazovej časti tohto skúšobného poriadku.

## Článok 9. Poradie a posudzovanie cvikov

Na skúškach sa spravidla skúšajú disciplíny v poradí: pachové práce, poslušnosť, obrana, alebo špeciálne práce. Podľa potreby a nutnosti možno poradie časti skúšok, rovnako i cvikov prispôbiť podmienkam organizovania akcie. Inak sa odporúča dodržiavať poradie disciplín i cvikov tak, ako to predpisuje tento skúšobný poriadok..

Je neprípustné absolvovať bez prestávky všetky disciplíny s jedným psom. Medzi nástupom na jednotlivé disciplíny musí byť prestávka minimálne 20 minút. Do tohto času môže byť zarátaný čas presunu na iné pracovisko.

Poradie nástupu psovodov a psov k jednotlivým častiam skúšky sa určí dohodou medzi psovodmi. V sporných prípadoch sa poradie žrebuje ešte pred začatím skúšok a v ich priebehu sa už nesmie meniť.

Poradie nástupu na pachové disciplíny sa vždy určí losovaním medzi psovodmi nastupujúcimi na rovnaký stupeň skúšky. Toto ustanovenie neplatí pre vypracovanie vlastných stôp.

Jednotlivé druhy a formy povelov sa vydávajú psom jasne a presne podľa pokynov rozhodcu. Povelová technika je uvedená v článku 39 a 40.

Na skúškach je možné viesť a posúdiť len tých psov, ktorí sú uvedení na súpiske ešte pred jej zahájením.

V riadne odôvodnených prípadoch je možné ešte pred započatím skúšok meniť osobu psovoda. Počas skúšok je už akákoľvek zmena zakázaná.

Pokiaľ sú nepriaznivé klimatické podmienky (víchrica, teploty pod  $-15^{\circ}\text{C}$ , nad  $35^{\circ}\text{C}$ , sneh na terénoch pre pachové práce), je rozhodca oprávnený skúšky prerušiť, alebo ich ani nezačať. V takom prípade je organizácii poskytnutý náhradný termín tak, ako je to uvedené v článku 6. bod 11.

## Článok 10. Záznamy o skúškach

Rozsah skúšky a počet bodov je uvedený v kritériách pri jednotlivých stupňoch skúšky

Rozhodca zaznamenáva hodnotenie práce psovoda a činnosti psa do Potvrdenia o vykonanej skúške. (Predpísané tlačivo ZŠK).

Potvrdenie sa vyhotovuje v dvoch exemplároch, pričom originál spolu so Súpiskou je rozhodca povinný do 14 dní odoslať delegujúcemu orgánu, a kópiu obdrží psovod. Potvrdenia sa vypisujú a zasielajú aj pri neúspešnom absolvovaní skúšky.

Záznam o vykonanej skúške rozhodca zapisuje do pracovného listu (výkonnostnej knižky), alebo do samotného preukazu pôvodu. Pre psov, ktorý PP nevlastnia, je dokladom Potvrdenie vo výkonnostnej knižke.

Rozhodca je povinný zo závažných dôvodov odmietnuť zápis o vykonaní skúšky, zadržať preukaz pôvodu (podozrenie z podvodu.) a tento so zdôvodnením odoslať delegujúcemu orgánu. Delegujúci orgán je povinný prijať potrebné nápravné opatrenia.

Delegujúce orgány na konci kalendárneho roku vydávajú tlačou štatistický prehľad o vykonávaní skúškovej činnosti za uplynulú sezónu.

## Článok 11. Určenie výcvikovej známky a značky

Výsledné poradie psov sa na skúškach neurčuje.

Súčet dosiahnutého bodového hodnotenia jednotlivých cvikov a častí skúšky stanoví hodnotenie celej skúšky. Toto hodnotenie sa zapisuje do Potvrdenia o vykonanej skúšky, rovnako i do pracovného listu (pracovnej knižky), či preukazu pôvodu psa vo forme výcvikovej značky a výcvikovej známky.

Výcviková značka, ktorá je skratkou druhu a stupňa skúšky.

Výcviková značka môže byť udelená a zapísaná len za predpokladu, že pes v každej disciplíne dosiahol minimálne 70% dosažiteľných bodov a nebol v zmysle tohto SP odvolaný zo skúšok.

1., Skúška musí byť hodnotená nedostatočne za týchto podmienok:

- a) ak pes v ktorejkoľvek disciplíne nedosiahne 70% z dosažiteľných bodov.
- b) pes sa vzdialil spod vplyvu psovoda a tento ho ani na tretí povel nedokáže privolať, jeho činnosť na skúške je ukončená. Pokyny na privolanie dáva rozhodca vo vhodných intervaloch.
- c) pes zlyhá v obrane pri cviku odolnosť, jeho činnosť na skúške je ukončená. Nedostatočné hodnotenie musí byť zadané aj vtedy, keby celkový súčet bodov v obrane dosiahol limit 70% dosažiteľných bodov.
- d) ak pes prejaví strach, alebo bojzivosť pri streľbe do tej miery, že to zjavne prekáža v ďalšej jeho výkonnosti, jeho činnosť na skúške je ukončená.
- e) ak psovod hrubým spôsobom poruší ustanovenia tohto SP (trestanie psa, používanie, či prítomnosť zakázaných pomôcok, nerešpektovanie pokynov rozhodcu, či vedúceho skúšok.) Nasleduje diskvalifikácia pre nešportové správanie.
- f) ak pes je agresívny a zároveň neovládateľný do tej miery, že to zjavne prekáža v jeho ďalšej výkonnosti. Nasleduje diskvalifikácia pre neovládateľnosť.

Výsledná známka vyjadruje stupeň spôsobilosti psovoda a psa a má označenie:

- a) **Výborne V**
- b) **Veľmi dobre VD**
- c) **Dobre D**
- d) **Uspokojivo U**
- e) **Nedostatočne N**

Maximálne počty jednotlivých bodov z jednotlivých cvikov, či disciplín uvádzajú kritériá jednotlivých skúšok a ich stupňov.

Na akciách konaných podľa tohto SP o poradí vždy rozhoduje celkový počet bodov. Pri rovnosti bodov rozhoduje vyšší počet bodov v disciplínach v poradí: obrana, stopa, poslušnosť. Ak je aj tu zhoda, rozhoduje lós.

## Článok 12. Platnosť výcvikovej známky

Úspešným splnením ktorejkoľvek skúšky, či jej stupňa sa dokazuje úroveň vycvičenosti psa.

Platnosť zápisu konkrétneho druhu a stupňa skúšky, ako i výcvikovej známky je doživotná vždy pre konkrétneho psa. Sú však povolené aj ďalšie zápisy skúšky najvyššie dosiahnutého stupňa.

Platnosť výcvikovej známky, druhu a stupňa skúšky pre chovateľskú činnosť, určujú špecifické podmienky chovateľského a zápisného poriadku príslušného chovateľského klubu.

## Článok 13. Účasť divákov, odmeny, sťažnosti

Aj keď sú skúšky verejnou akciou, vstup divákov je povolený len na miesta určené vedúcim skúšok po dohode s rozhodcom. Spravidla sa jedná o miesta, odkiaľ nerušia priebeh akcie a prácu psovodov a činnosť psov.

Diváci nesmú ovplyvňovať prácu psovodov a činnosť psov odovzdávaním rôznych údajov, vplývať na psov povelmi, ap. V prípade, že k takémuto nedostatku dôjde, divák je z priestorov vykázaný a rozhodca môže dať výkon takto ovplyvnenej dvojice zopakovať. Usporiadateľ akcie môže úspešných psovodov odmeniť cenami.

V celoštátnom meradle sa úspešní psovodi a psy môžu vyhodnocovať. Hodnotenie a výrok rozhodcu sú konečné a protest proti nemu je neprípustný. V odôvodnených prípadoch môže podať sťažnosť na rozhodcu vedúci akcie, ak:

- a) rozhodca nedodrжал ustanovenie skúšobného poriadku
- b) správanie sa rozhodcu sa nezlučuje s výkonom a poslaním jeho funkcie.

Podanie sťažnosti proti rozhodcovi, musí vedúci akcie oznámiť rozhodcovi bezprostredne po skončení akcie.

Písomná sťažnosť je spísaná vedúcim akcie za prítomnosti rozhodcu trojmo, a nezáleží, či ju rozhodca podpíše:

- originál sa zasiela delegujúcemu orgánu
- prvá kopia ostáva vedúcemu akcie
- druhú kópiu obdrží rozhodca

Ak je na akcii prítomný športový komisár, je prizvaný k spísaniu sťažnosti. Sťažnosť musí byť podpísaná vedúcim akcie a štatutárnym zástupcom usporiadajúcej organizácie a doručená delegujúcemu orgánu do troch dní po uskutočnení akcie.

## **Článok 14. Práva psovoda**

Prihlásiť sa na skúšky kdekoľvek na území SR a zúčastniť sa ich v priebehu celého trvania. Psovod má právo byť posúdený a vyhodnotený aj vtedy, ak v niektorej disciplíne nedosiahol 70% dosažiteľných bodov. Toto právo stráca ak pes zlyhá v zmysle článku 11. odsek 1., písmena b, c, d, V odôvodnených prípadoch určiť za seba náhradníka, ktorý s prihláseným psom absolvuje kompletnú skúšku. Dostať všetky potrebné pokyny a informácie týkajúce sa organizácie a priebehu skúšok. Osobne sa obracať na rozhodcu s neodkladnými otázkami týkajúcimi sa vykonania cvikov a ich opakovania. V ostatných prípadoch sa obracia na rozhodcu, usporiadateľov, či pomocníkov len prostredníctvom vedúceho akcie. Na konci skúšok žiadať odôvodnenie bodových strát vykonaných cvikov psom, ktorého na skúškach viedol. Žiadať rozhodcu o doporučenie výcvikových metód, ktoré by odstránili chyby, ktoré mu boli vytýkané pri posudzovaní. Zapísať úspešne zloženú skúšku a obdržať o jej vykonaní kópiu potvrdenia.

## **Článok 15. Povinnosti psovoda**

Psovod musí poznať znenie SP a riadiť sa jeho ustanoveniami. Podat' prihlášku na skúšky vedúcemu akcie uvedenému v Kalendári akcií. V Prihláške uviesť všetky potrebné údaje o sebe a o psovi. Zaplatiť štartovné a to i vtom prípade, ak sa na skúšky nedostavil. Dostaviť sa na skúšky zavčasu a byť osobne prítomný v celom ich priebehu. Počas celej doby konania skúšok plniť pokyny rozhodcu, vedúceho skúšok, ako i vedúcim skúšok povereného usporiadateľa. Počas celej akcie byť disciplinovaný vo vlastnom konaní i v konaní k iným prítomným ľuďom. Nezatajovať rozhodcovi, vedúcemu skúšok, alebo iným funkcionárom žiadne skutočnosti, ktoré by mohli mať vplyv na účasť, členstvo v ZŠK, alebo na posudzovanie, či samotný výkon psa. Byť si vedomý skutočnosti, že porušenie ktorejkoľvek z povinností psovoda môže byť dôvodom na ukončenie vykonávanej skúšky. Počas celej akcie sa zdržať požívania látok, ktoré by ovplyvnili jeho konanie, či priebeh samotnej akcie.

## **Článok 16. Práva usporiadateľa**

Plánovať skúšky a iné akcie, žiadať na ne delegovanie rozhodcov, prípadne pomocníkov. Preskúmať došlé Prihlášky psovodov a odmietnuť ich len v prípadoch:

- a) ak už počet prihlásených prekročil limit 36 oddielov skúšky
- b) prihláška je podaná neskoro, nečitateľne, bez požadovaných údajov
- c) ak psovod neprevedie úhradu štartovného

Určiť výšku štartovného v súlade s doporučením ZŠK a v súlade s článkom 3, bod 16. Žiadať od psovoda úhradu štartovného aj v tom prípade, ak sa na skúšky nedostavil. V odôvodnených prípadoch odvolať skúšky. O tejto skutočnosti bezodkladne informovať psovodov, rozhodcu, pomocníkov a delegujúci orgán. Určiť vedúceho akcie a všetkých pomocníkov, pokiaľ nie sú určení delegujúcim orgánom. Vylúčiť z akcie divákov, pokiaľ bránia, alebo inak ovplyvňujú výkon psovodov a psov. Prostredníctvom vedúceho akcie informovať aktérov o priebehu a výsledku akcie. Prostredníctvom vedúceho akcie podať sťažnosť na konanie rozhodcu, či iného aktéra delegovaného ZŠK, ak je na to dôvod. Požiadať o náhradný termín v prípadoch, keď nemohol byť delegovaný rozhodca, alebo keď sa rozhodca na akciu nedostavil.

## Článok 17. Povinnosti usporiadateľa

Zabezpečiť včasné plánovanie akcie. V pláne uviesť druh a stupeň skúšky.

Určiť vedúceho akcie, jeho meno, adresu, vrátane jeho kontaktu. Tieto údaje tvoria súčasť Športového kalendára. Zabezpečiť si od ZŠK tlačivá potrebné k akcii (Súpisku psovodov a psov a Potvrdenia o vykonanej skúške, príp. ďalšie potrebné doklady) v dostatočnom množstve. Tieto pred zahájením akcie v spolupráci s vedúcim akcie vyplniť a odovzdať rozhodcovi.

Ak je plánovaných na jeden termín rovnakým usporiadateľom viac akcií, určiť pre každú akciu osobitného vedúceho akcie.

Určiť všetkých pomocníkov potrebných pre danú akciu, pokiaľ nie sú delegovaní ZŠK.

Zabezpečiť zodpovedajúci priestor pre výkon skúšok, rovnako aj všetky pomôcky a náradie tak, aby zodpovedali predpísaným podmienkam tohto SP.

Zaistiť bezpečnosť priebehu celej akcie tak, aby nenastali škody na majetku, alebo zdraví účastníkov skúšok, prípadne tretích osôb.

Najmenej 14 dní vopred oznámiť delegovaným funkcionárom, ako aj prihláseným psovodom bližšie informácie o uskutočnení akcie.

Dodržať stanovený program akcie.

Delegovaným funkcionárom uhradiť náležitosti podľa Smerníc ZŠK a to aj v prípade, keď bola akcia prerušená, alebo odvolaná z dôvodov poveternostných, nedostatočného zabezpečenia, veterinárnej situácie, nezabezpečenia pomocníkov, prekážok, či náradia.

V prípade nutnosti odvolania akcie je usporiadateľ, alebo poverená organizácia osobitne povinná:

- a) oznámiť ZŠK odvolanie akcie a dôvody, prečo sa tak stalo
- b) odvolanie včas oznámiť všetkým účastníkom akcie

Prostredníctvom vedúceho akcie oznámiť rozhodcovi, že proti jeho počínaniu bude vznesená sťažnosť.

Umiestnenie pachových prác oznámiť dotknutým osobám (vlastníci, užívatelia, nájomcovia pozemkov, miestny úrad, poľovnícke združenie, ap.)

## Článok 18. Práva vedúceho akcie

V čase pred akciou, počas nej a pri jej likvidovaní zastupovať usporiadateľa. Sprostredkovať styk rozhodcu, usporiadateľov, psovodov a pomocníkov. Po dohode s rozhodcom vyhlásiť program akcie. Hneď po skončení akcie informovať účastníkov a divákov o jej výsledkoch. Na odporúčanie usporiadateľa skúšok, oznámiť rozhodcovi, že proti jeho počínaniu na akcii bude proti nemu vznesená sťažnosť a túto podpísať.

## Článok 19. Povinnosti vedúceho akcie

Poznať SP a riadiť sa jeho ustanoveniami.

Zavčas sa dostaviť na miesto konania akcie a zodpovedne vykonávať funkciu vedúceho akcie.

Najneskôr týždeň pred konaním akcie upovedomiť usporiadateľa o prírodných dôvodoch, ktoré mu bránia, alebo znemožňujú výkon funkcie vedúceho akcie.

Dbieť, aby všetci účastníci akcie dodržiavali ustanovenia SP.

Zabezpečovať styk rozhodcu, usporiadateľa, psovodov a pomocníkov pred a počas akcie, ako aj pri jej likvidovaní.

Vybrať a zabezpečiť vhodné priestory a terény na vykonanie akcie v potrebnom rozsahu, pripraviť a zabezpečiť výcvikové pomôcky a materiál tak, aby zodpovedal podmienkam akcie.

Psovodom a divákom určiť priestor, odkiaľ môžu sledovať priebeh akcie a určiť miesto zhromaždenia psovodov.

Pred začiatkom akcie odovzdať rozhodcovi vyplnenú Súpisku psovodov a psov, preukazy o pôvode prihlásených psov a ostatný dokladový materiál, ako aj prihlášky na akciu neprijatých psovodov.

Neumožniť štart majiteľovi psa, alebo psovodovi, pokiaľ bolo za strany ZŠK voči nemu započaté disciplinárne konanie.

Dbieť na disciplinované a športové vystupovanie účastníkov akcie a divákov.

V odôvodnených prípadoch na žiadosť rozhodcu, alebo usporiadateľa vykázat z priestorov akcie diváka, alebo divákov, ktorí svojim správaním ohrozujú priebeh akcie. Nezasahovať do odbornej činnosti rozhodcu. Neprezradzovať účastníkom akcie také skutočnosti, ktoré by mohli ovplyvniť priebeh akcie. Neprihlásiť sa na akciu ako psovod. Počas celej akcie sa zdržať požívania látok, ktoré by ovplyvnili jeho konanie, či priebeh samotnej akcie.

## **Článok 20. Práva pomocníka**

V odôvodnených prípadoch odmietnuť delegovanie pre výkon určených mu úloh. V odôvodnených prípadoch žiadať vedúceho akcie o uvoľnenie z funkcie pomocníka aj v priebehu akcie. V zmysle platných Smerníc ZŠK žiadať od usporiadateľa úhradu náležitostí a to i vtedy, ak sa akcia nekonala a správa o tom mu nebola včas doručená.

## **Článok 21. Povinnosti pomocníka**

Poznať SP a pri výkone svojej funkcie sa riadiť všetkými jeho ustanoveniami, ako i internými Smernicami ZŠK pojednávajúcimi o výkone funkcii pomocníka (Štatút figuranta, atď.). Na akciu sa dostať včas a po celú dobu trvania akcie byť k dispozícii vedúcemu akcie. Upovedomiť delegujúci orgán a usporiadateľa o príčinách, ktoré mu nedovoľujú výkon funkcie na ktorú bol delegovaný a to najmenej 14 dní pred termínom konania akcie. Plniť úlohy vyplývajúce mu z titulu funkcie a riadiť sa pokynmi vedúceho akcie. Na akcii sa stáva figurant pomocníkom rozhodcu a svoju činnosť vykonáva podľa pokynov rozhodcu. Neprezradzovať účastníkom akcie skutočnosti, ktoré by ovplyvnili jej regulárny priebeh. V rokovaní s účastníkmi akcie byť disciplinovaný. Neprihlásiť sa na skúšky ako psovod ak nie je na skúškach druhý pomocník. Nevystupovať ako kladač stôp, či figurant voči psom, ktorých je majiteľom. Počas celej akcie sa zdržať požívania látok, ktoré by ovplyvnili jeho konanie, či priebeh samotnej akcie.

## **Práca figuranta**

### **A) Predpoklady pre vykonávanie figurantskej práce v oddiele „C“**

Dbáť na spôsob posudzovania a smerníc, týkajúcich sa figurantskej práce, uvedenej v skúšobnom poriadku.

V deň skúšok sa stáva figurant v oddiele „C“ pomocníkom rozhodcu.

S ohľadom na osobnú istotu, ako aj z dôvodov bezpečnostno - právnych, musí byť figurant pri výcviku, ako aj pri skúškach a súťažiach, vždy vybavený ochranným oblekom (nohavicami, rukávom, prípadne vestou, suspensorom a rukavicami).

Obuv figuranta musí zodpovedať poveternostným podmienkam, musí byť pevná a protišmyková.

Pred začatím oddielu „C“ je figurant poučený rozhodcom. Svoju činnosť vykonáva záväzne podľa pokynov rozhodcu.

Pri odzbrojovaní sa figurant riadi pokynmi psovoda, pokiaľ je toto vyžadované skúšobným poriadkom.

Na začiatku zadného doprovodu musí umožniť psovodovi so psom zaujatie základného postoja.

Pri skúškach môže byť pracované s jedným figurantom. Pri akciách presahujúcich rámec kraja, ako súťaže, majstrovstvá, atď., musia byť vždy použité najmenej dvaja figuranti. Pri všetkých akciách môže byť použitý figurant bez ohľadu na to, či žije so psovodom v spoločnej domácnosti.

### **B) Základné pravidlá figurantskej práce pri skúškach**

Vrámcami skúšok má byť rozhodcom posúdený stav vycvičenosti a podľa možnosti aj kvalita predvádzaného psa (napr. pudové vlohy, sebaistota, odolnosť a ovládateľnosť). Rozhodca v priebehu skúšok môže objektívne

posúdiť to, čo zvukovo alebo zrakovo zistí. Tento aspekt, predovšetkým ale skutočnosť športového charakteru, skúšok (t.j. podľa možností rovnaké podmienky pre všetkých účastníkov) vyžaduje, aby figurantská práca poskytla rozhodcovi široký, bezproblémový obraz. Nesmie byť preto ponechané na ľubovôli figuranta ako bude oddiel „C“ vykonávať. Tým viac musí dodržiavať množstvo pravidiel. Pri skúškach rozhodca posudzuje v rámci jednotlivých výkonov najdôležitejšie kritéria oddielu „C“. Sú to pudové vlohy, sebaistota, schopnosť zaťaženia organizmu a ovládateľnosť. Z tohto dôvodu je treba tiež hodnotiť kvalitu „záhryzu“ predvedeného psa. Preto tiež musí pes, u ktorého má byť hodnotená kvalita „záhryzu“, dostať možnosť sa dobre „zahryznúť“, lebo ak má byť hodnotená schopnosť zaťaženia organizmu psa, aby toto „zaťaženie“ bolo vyvolané zodpovedajúcim nástupom figuranta. Vyvinutie mimoriadnej snahy o udržanie rovnako vykonávanej figurantskej práce všetkým je predpokladom možnosti dobrého posúdenia.

### **C) Vystavenie a vyštekánie**

Figurant stojí, pre psovoda a psa nie viditeľne v príslušnom úkryte, s ľahko pokrčenou rukou v ochrannom rukáve. Nehýbe sa, ani nezaujíma pre psa dráždivý postoj. Ochranný rukáv mu slúži k ochrane tela. Pri „vystavení a vyštekáaní“ pozoruje figurant psa, akékoľvek dráždivé, či pomocné pohyby sú neprípustné. Palicu drží bokom, smerom dole.

### **D) Hladké zadžanie**

Na povel rozhodcu figurant bez dráždenia, len s krátkym upozornením na seba krokom odchádza od psa (alebo vyjde z úkrytu a odchádza) do predpísanej vzdialenosti.

Psovod vyzve figuranta aby ostal stáť, na samotnú výzvu psovoda reaguje figurant útekem. Psovod s povelom na zadržanie vypúšťa psa a sám ho okamžite nasleduje do miesta stretnutia. Keď pes figuranta dobehne, musí okamžite previesť zákrok.

Na pokyn rozhodcu sa dá figurant okamžite do rýchleho behu priamym smerom, nie aby utekal prehnane rýchlo, či nekontrolovane. Nepohybuje ani dodatočne rukávom, pes si musí sám nájsť optimálnu možnosť záhryzu. V žiadnom prípade sa figurant behom úteku neobracia k psovi, toho môže pozorovať len úkosom. Neodťahuje rukáv. Potom, čo sa pes zahryzne, beží ďalej, ochranný rukáv si tesne pritiahne k telu. Vzdialenosť úteku je stanovená rozhodcom. Figurant sa zastaví na pokyn rozhodcu. Ak je figurantom vykonávaný útek zodpovedajúcou dynamikou, má rozhodca optimálnu možnosť k posudzovaniu. Akékoľvek pomocné pohyby figuranta, ako prehnané ponúkание ochranného rukávu pred záhryzom, výhražné zvolania, či údery palicou o nohavice pred alebo v priebehu úteku, povoľovanie rukávu po záhryze, zmena rýchlosti úteku, ukončenie úteku bez povelu, atď., sú neprípustné.

### **E) Ochrana psovoda pri strážení a napadnutí pri stretnutí**

Po strážení podnikne figurant útok na psa. Palicu použije k výhražným pohybom nad ochranným rukávom bez toho, aby psa udrel. Ochranný rukáv je stále držaný pred telom. Akonáhle sa pes zahryzne, je figurantom v pohybe premiestnený bočné a v priamom smere začína fáza odolnosti psa. Otáčanie v zahajovacej fáze nie je povolené. Všetkých psov musí figurant tlačiť v rovnakom smere. Rozhodca sa musí postaviť tak, aby mohol pri všetkých psoch posúdiť útok, odolnosť, záhryz, pustenie a stráženie. Tlačenie psa k psovodovi je neprípustné. Dobu trvania záhryzu určuje rozhodca. Na jeho pokyn sa figurant zastaví a prestane so psom bojovať. Ak je útok na psa vykonaný zodpovedajúcou dynamikou, má rozhodca optimálne podmienky k posudzovaniu. Akékoľvek pomocné pohyby figuranta, ako ponúkание rukávu pred záhryzom, výhražné zvolania, či údery palicou o nohavice pred útokom, povoľovanie rukávu po záhryze v priebehu časti odolnosti, rôzna intenzita boja so psom ukončením boja pri nedostatku odolnosti psa bez povelu, atď., sú neprípustné.

### **F) Zadný doprovod**

Na pokyn psovoda ide figurant najmenej 30 krokov normálnou chôdzou. Priebeh doprovodu určuje rozhodca. V priebehu doprovodu sa musí figurant zdržať akýchkoľvek trhavých pohybov. Palicu aj ochranný rukáv musí držať tak, aby nevytvárali pre psa dráždivý podnet. Najmä palica musí byť nesená skryto. U všetkých psov ide figurant rovnakým tempom.



### **G) Prepad psovoda pri doprovode**

Na pokyn rozhodcu nasleduje z pohybu prepád psovoda figurantom. Je vykonaný rýchlym otočením na ľavú alebo pravú stranu útokom proti psovodovi. Palicou robí výhražné pohyby nad ochranným rukávom. Pes musí byť prijatý pružným držaním ochranného rukáva, bez toho aby sa figurant zastavil. Prijatie psa - pokiaľ je to potrebné - musí byť vykonané potočením tela pre stlmenie nárazu so psom. Je nutné vyvarovať sa akýchkoľvek dodatočných pohybov ochranným rukávom. Ako náhle sa pes zahryzne, je figurantom v pohybe presunutý bočné a v priamom smere začína fáza odolnosti psa. Všetkých psov musí figurant tlačiť do rovnakého smeru. Rozhodca sa musí postaviť tak, aby mohol u všetkých psov posúdiť útok, odolnosť, záhryz, pustenie a stráženie. Tlačenie psa k psovodovi je neprípustné. Dobu trvania záhryzu určuje rozhodca. Na jeho pokyn sa figurant zastaví a prestane so psom bojovať. Ak je útok na psa vykonaný zodpovedajúcou dynamikou, má rozhodca optimálne podmienky k posudzovaniu. Akékoľvek pomocné pohyby figuranta, ako úhybné pohyby alebo ponúkание rukávu pred záhryzom, výhražné zvolania či údery palicou o nohavice pri začatí útoku, rôzna intenzita útoku, ukončenie boja pri nedostatku odolnosti psa bez povelu, atď., sú neprípustné.

### **H) Útok na psa z pohybu**

Na pokyn rozhodcu opustí figurant jemu určený úkryt a prejde poklusom príslušný priestor až k stredovej osi. Ďalej figurant bez toho, aby poklus prerušil, zaútočí čelne krikom a výhražnými pohybmi palicou na psovoda a psa.

Pes musí byť zachytený na ochranný rukáv bez toho, aby sa figurant zastavil. Pri stretnutí so psom, pokiaľ je to potrebné, sa môže figurant natočiť telom tak, aby zachytil útok psa. V žiadnom prípade nesmie byť pes obehnutý. Akonáhle sa pes zahryzne, je figurantom presunutý bočné a v priamom smere začína fáza odolnosti psa. Každopádne nesmie dôjsť k prevráteniu psa. Všetkých psov musí figurant tlačiť do rovnakého smeru. Rozhodca sa musí postaviť tak, aby mohol u všetkých psov posúdiť útok, odolnosť, záhryz, pustenie a stráženie. Tlačenie psa k psovodovi je neprípustné. Dobu trvania záhryzu určuje rozhodca. Na jeho pokyn sa figurant zastaví a prestane so psom bojovať. Ak je útok na psa vykonaný zodpovedajúcou dynamikou, má rozhodca optimálne podmienky k posudzovaniu. Akékoľvek pomocné pohyby figuranta, ako zmena tempa útoku, prevzatie psa na ochranný rukáv v zastavení, úhybné pohyby pred záhryzom, obehnutie psa, ponúkание rukáva pred záhryzom, povoľovanie rukáva po záhryze, rôzna intenzita bojovnosti, ukončenie boja pri nedostatku bojovnosti psa bez povelu rozhodcu, atď., sú neprípustné.

### **I) Ukončenie cviku obrany**

Ukončenie všetkých cvikov obrany je nutné vykonávať tak, aby mohol rozhodca pozorovať spôsob záhryzu, púšťanie a stráženie (neukončiť chrbtom k rozhodcovi, udržiavať zrakový kontakt s rozhodcom). Po ukončení cviku obrany je potrebné odpor voči psovi zmierniť, figurant zastaví dráždenie pohybom bez toho, aby ochranný rukáv zreteľne povolil. Tento nie je ohnutý smerom hore, ale zostáva držaný tak, ako bol v predchádzajúcom cviku. Palica je držaná smerom dole, bočné pozdĺž tela, aby nebola pre psa viditeľná. Za účelom púšťania nesmú byť figurantom vykonávané žiadne pomocné postoje. Po pustení udržiava figurant so psom zrakový kontakt, akékoľvek dráždivé či pomocné postoje rôznych druhov sú neprípustné. Aby mohol byť udržaný zrakový kontakt pri zastavení, môže sa figurant k pohybujúcemu sa psovi pomaly, netrhavými pohybmi otáčať.

### **J. Neistota a zlyhanie psa**

Na psa, ktorý pri cvikoch obrany nezahryzne alebo záhryz uvoľní a pustí, figurant ďalej útočí, pokiaľ cvik nie je rozhodcom ukončený. V tejto situácii nesmie figurant v žiadnom prípade poskytovať psovi pomoc alebo sám cvik ukončiť. Psi, ktorí nechcú púšťať, nesmú byť k tomuto nútení držaním palice v príslušnej pozícii alebo jej pohybom. Psi, ktorí pri strážení majú snahu figuranta opustiť, nesmú byť dráždivými pohybmi lákaní k zotrvaniu. Pri všetkých cvikoch a ich častiach sa musí figurant vždy chovať aktívne alebo neutrálne podľa požiadaviek skúšobného poriadku. Pokiaľ pri strážení pes do figuranta narazí alebo ho uhryzne, je nutné zdržať sa akýchkoľvek obranných pohybov

## Článok 22. Práva rozhodcu

V odôvodnených prípadoch odmietnuť delegovanie.

Odmietnuť započatie, či dokončenie akcie, pokiaľ priestory, terény, náradie, alebo pomôcky nezodpovedajú požiadavkám skúšok a ich náprava či výmena napriek jeho upozorneniu nebola vykonaná.

Prerušiť, alebo aj nezačať akciu v prípade vážnych klimatických zmien, nedisciplinovanosti účastníkov akcie, alebo divákov.

Požiadat vedúceho akcie o odvolanie psovoda, alebo diváka v prípade hrubého porušenia ustanovení tohto SP, alebo v prípade nedisciplinovanosti.

Odmietnuť zapísať skúšku, ak sa naplnila podstata článku 11, bod 1, písmeno e, tohto SP. Odmietnutie zápisu uvedie v správe pre delegujúci orgán a k správe priloží aj prípadné zadržané Preukazy o pôvode.

Žiadať zopakovanie cviku, ak je to nutné pre jeho správne posúdenie.

Vykonávať funkciu pomocníka v pachových disciplínach. Funkciu pomocníka v obrane môže vykonávať tiež, ale len ak je v súlade so Štatútom figuranta.

Podpisovať čestné uznania a diplomy.

Žiadať usporiadateľa o uhradenie náležitostí podľa platných Smerníc ZŠK a to aj vtedy, ak sa akcia neuskutočnila, alebo bola prerušená, alebo ak rozhodca neobdržal včas vyznamenanie o odvolaní akcie.

## Článok 23. Povinnosti rozhodcu

Upovedomiť delegujúci orgán o zmenách svojho bydliska, telefónneho čísla, zdravotného stavu, ako aj o všetkých okolnostiach, ktoré majú vplyv na posúdenie akcie na ktorú bol delegovaný.

Poznať znenie tohto SP, dodržiavať všetky jeho ustanovenia a rovnako i pokyny a Smernice ZŠK pre hodnotenie činnosti práce psovodov a psov.

Prijatť delegovanie a vykonávať funkciu rozhodcu na pridelenej akcii.

Ak nastanú okolnosti, ktoré bránia rozhodcovi prijať delegovanie, musí upovedomiť o tejto skutočnosti delegujúci orgán a usporiadateľa akcie o tejto skutočnosti najneskôr 14 dní pred jej konaním. V prípade doručenia zvláštneho delegačného listu musí svoju odpoveď zaslať obratom. Športový kalendár uverejnený pre každý výcvikový rok zvlášť, zverejní podmienky postupu rozhodcu pri zabezpečení náhrady v prípade, že nemôže delegovanie prijať.

Dostaviť sa najmenej 30 minút pred začiatkom skúšok na miesto ich konania.

Pred zahájením akcie prevziať od vedúceho akcie Súpisu psovodov a psov a ďalších dokladových materiálov (preukazy pôvodu a pod.).

Overiť si dokumentáciu a aj jej správnosť prostredníctvom vedúceho akcie a skontrolovať identitu psov.

V Súpiske vyznačiť zmeny, ktoré nastali tesne pred začiatkom akcie a túto skutočnosť zdôrazniť v správe pre delegujúci orgán.

Zadržať a odovzdať Preukaz o pôvode delegujúcemu orgánu, ak zistí nedostatky v záznamoch, alebo v prípade podozrenia z podvodu, či falšovania.

Ešte pred zahájením akcie skontrolovať spôsobilosť cvičebných priestorov, pomôcok, náradia a platnosť preukazov figurantov.

Zostaviť program akcie, prerokovať ho s vedúcim akcie a dbať na jeho dodržiavanie.

Po dohode s vedúcim akcie stanoviť poradie cvikov podľa druhov a stupňov skúšok.

V súčinnosti s vedúcim akcie trvať na dodržiavaní ustanovení SP, predchádzať ich prípadnému narušovaniu.

V prípade, že k nemu dôjde, zavčas odstrániť prípadné nedostatky.

Urobiť organizačnú a inštruktážnu poradu s vedúcim akcie a pomocníkmi. O programe akcie informovať na zahájení psovodov.

Vyžrebovať poradie psovodov a psov pre pachové disciplíny, okrem vlastných stôp.

Verejne vyhodnotiť priebeh skúšok a výsledky na záver akcie oznámiť nastúpeným aktérom. Ak psovodi o to požiadajú, doporučiť im rady a pokyny na odstránenie chýb, ktoré im pri posudzovaní vytkol.

Vyhotoviť Potvrdenia o vykonanej skúške každým psovodom v dvoch exemplároch, s určením:

- a) originál pre delegujúci orgán
- b) kópia pre psovoda

Urobiť záznamy o úspešnosti vykonaných skúšok do pracovných knižiek psov, alebo do preukazov pôvodu s uvedením všetkých údajov, značky a známky.

Doplniť o potrebné údaje Súpisu psovodov a psov.

Do 14 dní po uskutočnení akcii zaslať delegujúcemu orgánu všetky Potvrdenia o vykonanej skúške, Súpisky psovodov a psov a vlastnej správy o priebehu akcie.

Previesť záznam a hodnotenie do Preukazu figuranta.

Zo skúšok vylúčiť, či nepripustiť psovodov, ktorí porušili ustanovenia SP.

Riadiť sa pokynmi hlavného rozhodcu, či športového komisára, pokiaľ bol na akciu delegujúcim orgánom určený, ako aj dodržiavať všetky Smernice a nariadenia ZŠK smerujúce k výkonu funkcie rozhodcu.

Odmietnuť posúdiť svojich psov, ako aj psov rodinných príslušníkov a členov spoločnej domácnosti.

Počas celej akcie sa zdržať požívania látok, ktoré by ovplyvnili jeho konanie, či priebeh samotnej akcie.

## **Článok 24. Práva hlavného rozhodcu**

Pre hlavného rozhodcu platia všetky práva rozhodcu uvedené v článku 22. Práva rozhodcu.

Odvolať z posudzovania rozhodcu, pokiaľ jeho rozhodnutia porušujú ustanovenia SP, Smerníc pre posudzovanie, alebo sám rozhodca hrubo porušuje disciplínu.

Určiť pracovnú náplň rozhodcom, pokiaľ nebola konkrétne určená delegujúcim orgánom.

Za zbor rozhodcov podpisovať čestné uznanie, diplomy a pod.

## **Článok 25. Povinnosti hlavného rozhodcu**

Pre hlavného rozhodcu platia všetky povinnosti uvedené v článku 23. Povinnosti rozhodcu.

Riadi a usmerňuje všetku činnosť rozhodcov posudzujúcich na akcii.

Sprostredkuje činnosť medzi usporiadateľom, vedúcim akcie a rozhodcami.

Zasiela celkovú správu spolu s čiastkovými správami jednotlivých rozhodcov o vykonanej akcii.

## **Článok 26. Práva športového komisára**

V odôvodnených prípadoch odmietnuť svoje delegovanie.

Vyžadovať od vedúceho akcie a od rozhodcov predloženie celkovej skúškovej dokumentácie, program akcie a celkové hodnotenie práce psovodov a psov.

Vo výnimočných prípadoch prevziať a vykonávať funkciu hlavného rozhodcu, alebo rozhodcu. V týchto prípadoch sa potom na športového komisára vzťahujú všetky práva hlavného rozhodcu, alebo rozhodcu.

Žiadať úhradu náležitostí podľa platných Smerníc.

## **Článok 27. Povinnosti športového komisára**

Poznať a riadiť sa znením SP, Smerníc a pokynov pre hodnotenie práce psovodov a psov.

Prijať svoje delegovanie a vykonávať funkciu športového komisára.

Dostaviť sa na miesto konania zavčasu podľa pokynov delegujúceho orgánu a ohlásiť vedúcemu akcie svoju prítomnosť na akcii.

Kontrolovať prácu všetkých funkcionárov a činovníkov zúčastnených na akcii, spôsoby organizácie akcie a realizáciu SP a príslušných smerníc.

V odôvodnených prípadoch odvolať rozhodcu, alebo hlavného rozhodcu, prevziať a vykonávať ich funkciu, alebo akciu ukončiť.

Najneskôr do 7 dní podať delegujúcemu orgánu správu o uskutočnenej akcii.

V prípade prevzatia funkcie hlavného rozhodcu, preberá tiež všetky jeho povinnosti.

Počas celej akcie sa zdržiavať požívania látok, ktoré by ovplyvnili jeho konanie, či priebeh samotnej akcie.

## **Článok 28. Práva delegujúceho orgánu**

Delegovať rozhodcov, vedúcich akcií, pomocníkov a športových komisárov.

V odôvodnených prípadoch odvolať konanie akcie, ktorá už bola schválená zaradením do Športového kalendára. Odporučiť maximálnu výšku štartovného pre výcvikové akcie.

Na základe výsledkov vo výcvikovej činnosti navrhovať ZŠK zmeny, či úpravy Smerníc pre hodnotenie práce psovodov a činnosť psov.

Rešpektovať a vykonávať opatrenia vo veci sťažností, nedostatkov v záznamoch o preukazoch pôvodu, správach o priebehu akcie a pod. Na akcie delegovať pozorovateľov, ktorých právomoci a povinnosti vymedzuje interná Smernica ZŠK.

## **Článok 29. Povinnosti delegujúceho orgánu**

Koordinovať plán akcií, určiť miesto a termíny vrcholových akcií, či skúšok. V určenej lehote zverejniť Športový kalendár. V súlade so Športovým kalendárom na úseku svojej pôsobnosti zabezpečiť delegovanie rozhodcov, vedúcich akcií, pomocníkov, či športových komisárov.

Na úseku svojej pôsobnosti kontrolovať Správy rozhodcov, navrhovať a uskutočňovať prostredníctvom komisí ZŠK potrebné opatrenia. Rovnako postupovať pri riešení sťažností na postup rozhodcov, či iných účastníkov skúšok a súťaží.

## **Článok 30. Stopy**

Pod pojmom „stopa“ sa rozumie dráha osoby, ktorá prešla terénom.

Sledovanie tejto stopy (dráhy) od miesta kde bol pes psovodom na ňu navedený, až k požadovanému cieľu je cvik, ktorý nazývame činnosťou psa na stope.

Pre účely výcviku, alebo skúšok sa vykonávajú cvičné stopy, ktoré majú:

- a) pachovo zvýraznený a vyznačený začiatok stopy
- b) stopa má rovné, alebo len minimálne zakrivené úseky
- c) lomy, t.j. miesta, v ktorých sa náhle mení smer stopy
- d) predmety ponechané na trase stopy a na jej zakončení

Stopy delíme na:

- a) stopy vlastné, t.j. stopu zanecháva psovod.
- b) stopy cudzie, t.j. stopu zanecháva iná osoba (pomocník – kladač).

Podľa náplne jednotlivých skúšok sa nároky na činnosť psa zámerne sťažujú:

- a) samotnou dĺžkou stopy (počtom krokov psovoda, alebo kladača).
- b) časovým intervalom stopy (časový rozdiel od polozenia stopy až po uvedenie psa na stopu)
- c) tvarom stopy (počtom priamych úsekov, počtom a rôznymi uhlami lomov)
- d) stopami, ktoré sú prekrížené pachom ďalšej osoby (osób), alebo vedené cez komunikácie.
- e) časovým intervalom vypracovania stopy
- f) rozdielnosťou terénnych podmienok.
- g) počtom predmetov na stope

## Článok 31. Kladenie stôp a kladenie predmetov

Tvar stopy, dĺžku, jej umiestnenie v teréne, počet predmetov, ich umiestnenie a trvanie stopy určuje rozhodca vždy v súlade so znením SP. V prípade akcie, poveruje organizáciou kladenia stôp vedúceho akcie pre pachové práce. Vedúci akcie pre pachové práce zodpovedá v konečnom dôsledku za realizáciu pokynov rozhodcu tak, ako keby bol tento prítomný osobne.

Pri kladení stôp a predmetov musí byť vždy prítomný rozhodca (vedúci akcie pre pachové práce). Je zakázané, aby pri kladení cudzích stôp bol prítomný psovod. Rovnako je zakázané, aby pri kladení vlastných stôp bol pes na dohľad.

Stopy sa nedoporučuje klásť do takého terénu, ktorý umožňuje psovodovi a psovi vizuálnu orientáciu o trase stopy. Je žiadúce, aby sa v priebehu stopy zmenil terén, ak to podmienky dovoľujú. Časový interval od našľapania stopy po jej vypracovanie udáva SP. Časový limit udaný pri stope označuje minimálny časový interval stopy. Doporučuje sa, aby sa časový rozdiel dôsledne dodržiaval, ak však dôjde k malým časovým rozdielom, je to prípustné.

Začiatok stopy. Kladač zaujme východiskovú pozíciu, zapichne identifikačnú tabuľku vedľa ľavej nohy. Približne 1 minútu stojí na mieste, príp. v malom kruhu o maximálnom priemere 30 cm prestupuje, aby tak zvýraznil začiatok stopy. Pri tejto činnosti nesmie nohami narušovať povrchovú štruktúru terénu, a ani inak zviditeľňovať začiatok stopy. Potom vykročí smerom, ktorý mu určí rozhodca, v bežnom pochodovom tempe a bez zastavovania sa prevedie úseky a lomy podľa pokynov rozhodcu (vedúceho pachových prác) v predpísanom krokovom rozsahu a rozloží priamo na trasu stopy predmety. Na konci stopy položí posledný predmet.

1., Lomy – skúšobný poriadok definuje dva druhy lomov:

- a) pravouhlý – lomený v uhle 90° k predchádzajúcemu smeru dráhy stopy
- b) ostrý – lomený v uhle 45° k predchádzajúcemu smeru dráhy stopy.

Lomy sa prevádzajú okamžite zo smeru dráhy stopy, bez oblúčikov, zmeny rytmu a frekvencie krokov ako aj narušovania terénu.

2., Predmety kladené na stopu:

- a) sú zhotovené z textilu, kože, gummy, dreva a ich kombinácie. Iný materiál je neprípustný.
- b) farebne sa nesmú výrazne líšiť od farby terénu a ich rozmery sú 10x5x1 cm.
- c) každý predmet musí mať pach osoby, ktorá kladie stopu, a predmety.
- d) ako predmety nesmú slúžiť hračky psa.
- e) na akcii musia byť predmety rovnakej veľkosti a z rovnakého materiálu
- f) pre všetkých psov položené rovnako, doporučuje sa, aby predmety boli očíslované a ich číslo sa zhodovalo s číslom stopy.
- g) každý predmet môže byť použitý len raz a len pre jedného psa.

Pred akciou rozhodca predmety skontroluje a schváli ich použitie.

Nie je možné klásť predmety a lomy vo vzájomnej vzdialenosti menšej ako 20 metrov.

Ani lomy, ani predmety nie je prípustné klásť v tesnej blízkosti výrazných orientačných bodov v teréne.

Pokiaľ príslušný stupeň skúšky predpisuje položenie stopy cez cestu (chodník), deje sa tak spravidla v polovici prvého úseku vždy kolmo na používanú cestu (chodník). Pokiaľ nie je možné stopu položiť cez cestu, je povinný rozhodca jej prekríženie zabezpečiť cudzou osobou bez rozdielu času polozenia.

Stopa B pri skúške Psa stopára predpisuje pachový kríž. Ten sa prevádza na jednom z 90° lomov tak, že kladač postupuje po trase stopy a osoba, ktorá vytvára pachový kríž prichádza sprava, alebo zľava pod uhlom 90°, vždy z opačnej strany, kde sa bude trasa stopy lomiť. Keď sa obe osoby v konkrétnom bode stretnú, toto miesto stretnutia vytvára samotný pachový kríž, pričom kladač sa na ňom pod 90° uhlom otočí do opačného smeru odkiaľ prišla osoba vytvárajúca pachový kríž a pokračuje v ďalšom priebehu stopy. Osoba tvoriaca pachový kríž sa na mieste stretnutia otáča tiež pod 90° uhlom a odchádza pokračujúc pôvodným smerom, ktorým išiel kladač

pred svojím otočením sa na lome. Osoba, ktorá vytvárala pachový kríž, musí pred a po vytvorení pachového kríža kráčať najmenej 50 metrov priamym smerom.

### **Článok 32. Rozlišovanie a označovanie predmetov**

Rozlišovanie a označovanie predmetov je cvik, pri ktorom pes nachádza, prináša, alebo označuje predmety psovoda, alebo pomocníka. Pes predmety rozlišuje a označuje podľa:

- a) pachu stopy
- b) iného, pachovo rovnakého predmetu, ktorý bolo psovi umožnené navetriť.
- c) pachu predmetu, ktorý sa z miesta polozenia, alebo úkrytu šíri.

Nájdene predmety pes:

- d) označuje zaujatím vopred nahlásenej polohy (v sede, v ľahu, v stojí)
- e) prinášaním (aportovaním)
- f) zdvíhaním (len v sede a v stojí)

Rozlišovanie predmetov. Pomocníci so psovodom (alebo len samotní pomocníci – SMP2), prichádzajú na miesto polozenia predmetov spoločne a naraz. Pomocník, ktorého predmet má pes označiť, zanechá na východnom stanovišti ešte jeden predmet, ktorý slúži psovi na navetrenie. Predmety položia pred 20 cm vysokú a 2 m dlhú dosku do jedného radu. Potom rovnakou cestou osoby priestor opustia. Cvičebný priestor musí byť orientovaný tak, aby prípadný vietor fúkal od psa smerom k predmetom a nie naopak. Počas prípravy cviku musí byť pes v úkryte. Hneď ako sa položia predmety, psovod so psom zaujmú pozíciu vo vzdialenosti 3 - 5 metrov od položených predmetov. Psovod dáva psovi navetriť psovi svoj (alebo pomocníkov) predmet a vyššie ho k rozlíšeniu a prineseniu predmetu.

Cvik rozlišovanie predmetu pomocníka sa musí prevádzať na predmet pomocníka, ktorý psovi kládol stopu.

### **Článok 33. Vyhľadávanie predmetov na voľnom priestranstve**

Vyhľadávanie predmetov je cvik, pri ktorom pes v určenom priestore vyhľadá, prinesie, alebo označí predmety, ktoré tam zanechal psovod, alebo pomocník.

Podľa pachovej zhody osoby a predmetu rozlišujeme vykonanie cviku na:

- a) vyhľadanie predmetov psovoda
- b) vyhľadanie predmetov cudzej osoby

Jednotlivé rozlíšenie cvikov určuje druh a stupeň skúšky.

Cvik sa realizuje tak, že psovod (alebo pomocník – podľa stupňa skúšky) prejdú stredom určeného priestoru a na obe strany rozhodia príslušný počet predmetov.

Predmety sa svojou farbou nesmú odlišovať od terénu a ich plocha nesmie byť väčšia ako 100 cm<sup>2</sup>.

Vyhľadávané predmety patriace psovodovi môžu byť z rovnakého materiálu. Predmety patriace pomocníkovi musia byť z rôzneho materiálu ako je to uvedené v čl. 31, bod 2, písm. a.

Pri rozhodnutí predmetov sa psovod (alebo pomocník) pohybujú len po stredovej osi vytýčeného priestoru a to len do polovice prehľadávaného priestoru, po rozhodnutí sa vrátia tou istou cestou späť do východzieho bodu.

Počas prípravy cviku pes musí byť v úkryte, pokiaľ je cvik pripravovaný pomocníkom, v úkryte musí byť aj psovod.

Pred vyslaním psa na vyhľadanie predmetov sa mu dá očuchať iný, pachovo zhodný predmet s predmetmi ukrytými v priestore. Tento postup platí aj pri cviku vyhľadania predmetov psovoda.

Pri vykonávaní cviku pes nie je pripútaný a psovod nesmie opustiť os postupu.

Pes môže predmety aportovať, alebo označovať.

Ak pes predmety označuje, psovod opustí os postupu, pristúpi ku psovi a zdvihne predmet a ukáže ho rozhodcovi. Aj so psom sa potom vráti na os postupu odkiaľ hlásil rozhodcovi nález predmetu a až potom pokračuje vo vyhľadávaní ďalšieho predmetu.

Pri hodnotení cviku nerozhoduje, v akom poradí pes rozhodené predmety nájde.

## Článok 34. Všeobecné podmienky pri pachových prácach

Ak uplynie čas od polozenia stopy po jej vypracovanie (podľa požiadaviek skúšky) nastúpi psovod so psom k začiatku stopy.

Usporiadateľ, rozhodca, ani vedúci skúšok nezodpovedajú za neúmyselné porušenie stopy zverou, osobami, alebo inými nepredvídateľnými okolnosťami. Ak sa však takáto skutočnosť zistí počas kladenia stopy, alebo ešte pred uvedením psa na stopu, môže sa brať na tieto okolnosti zreteľ.

Vo výnimočných prípadoch a tam, kde to organizácia akcie dovoľuje, je možné urobiť náhradnú stopu. O tejto možnosti vždy rozhoduje rozhodca.

Ak psovod nedodrží časový harmonogram nástupu na stopu, rozhodca má právo odmietnuť ho posúdiť.

Pri hlásení, ktoré podáva psovod rozhodcovi, mu oznámi, akým spôsobom pes predmety označuje. Všetky nájdené predmety musia byť označené tým istým spôsobom, ako to psovod hlásil rozhodcovi.

Predpísaná výstroj pre pachové práce je : retiazkový, hladký kožený alebo nylonový obojok, hrudníkový (alebo bedrový) stopovací postroj, pričom nie je rozhodujúce, či sa stopovacia šnúra pripína zhora, alebo zospodu, a minimálne 10 m dlhá stopovacia šnúra. Iný doplnkový výstroj je zakázaný.

Pre hodnotenie práce psovoda a činnosť psa nie je rozhodujúce, či pes na stope pracuje na stopovacej šnúre, alebo na voľno. Pri rozlišovaní a vyhľadávaní predmetov pes pracuje vždy na voľno.

Stopovacia šnúra sa s výnimkou mierneho pribzďovania postupu psa nesmie použiť na akékoľvek ovplyvňovanie činnosti psa v priebehu celej stopy.

V priebehu celej stopy musí byť dodržaná vzdialenosť medzi psovodom a psom minimálne 10m.

Psovod môže psa v priebehu stopovania povzbudzovať povelmi, alebo chválením. Nesmie ho však upozorňovať na lomy a predmety. Rovnako môže postupovať psovod pri rozlišovaní predmetov.

Je zakázané počas celej stopy psa odmeňovať potravou.

Ak pes nájde predmet, musí ho označiť spôsobom udaným pri hlásení. Psovod príde k psovi, predmet zdvihne a do povelu rozhodcu drží nad hlavou.

**1.,** Ak pes predmety označuje, musí zaujať vždy rovnakú polohu pri každom nájdenom predmete tak, ako to nahlásil psovod. Označenie musí byť v smere stopy. Mierne šikmá poloha v ľahu, sede či v stoj je prípustná. Predmet musí ležať pred alebo medzi prednými labami psa. Ak pes predmet aportuje, nevyžaduje sa presné predsadnutie, je však nežiadúce, aby pes predmet hrýzol, alebo sa s ním hral.

Po ukončení cviku nahlási psovod vykonanie cviku, jeho výsledok a odovzdá nájdené predmety.

Ak rozhodca odvolá psovoda a psa zo stopy, psovod vykoná hlásenie, ako keby cvik úspešne skončil.

Dokončenie stopy po odvolaní sa nedovoľuje, psovod musí odísť na označené miesto. Výnimku povoľuje rozhodca a spravidla len do označenia najbližšieho predmetu.

Hodnotenie činnosti psovoda a práce psa rozoberajú, kritériá hodnotenia.

**2.,** Rozhodca musí ukončiť prácu psa v pachových prácach (na stope) ak:

- a) ak psovod opustí stopu v ktoromkoľvek bode o viac ako 10 m, pes 20 m.
- b) psovod bol už minimálne raz upozornený na ovplyvňovanie psa stopovacou šnúrou, alebo hlasom, alebo sa snaží sám stopu sledovať a ovplyvňovať tak v činnosti psa.
- c) neuposlúchol príkaz rozhodcu k nasledovaniu psa
- d) ak pes nasleduje zver a nedá sa viac nasadiť alebo ak nechce odovzdať nájdený predmet.
- e) presiahol časový limit určený pre výkon.
- f) ak psovod pri šľapaní vlastnej stopy ani po druhýkrát nerešpektuje pokyny rozhodcu.

## Článok 35. Výkon cviku pachové práce

**Cieľ cviku:** Pes má zachytiť začiatok stopy, sledovať ju presne a bez váhania až do konca a psovoda upozorniť na prítomnosť predmetov. Stopu musí absolvovať v príslušnom časovom limite.

**Prevedenie :** Položenie stopy sa vykonáva v zmysle čl. 31. tohoto oddielu. Po uplynutí časového intervalu, ktorý predpisuje príslušný druh a stupeň skúšky, vyzve rozhodca psovoda na zahájenie cviku. Psovod nastupuje na hlásenie s už ustrojeným psom na stopovanie, podá hlásenie, kde uvedie svoje meno, meno psa, druh a stupeň skúšky a spôsob, či pes predmety aportuje, zdvíha, alebo označuje. Označenie musí byť udané zaujatím konkrétnej polohy.

Rozhodca ukáže psovodovi priestor nášľapu. Psovod privedie ustrojeného psa k tabuľke označujúcej začiatok stopy, krátke upravenie psa je povolené, a povelom HL'ADAJ a STOPA uvedie psa na nášľap. Tu psovi umožní dostatočné navetrenie bez toho, aby psa nejakovo ovplyvňoval. Keď pes naznačí smer postupu, psovod necháva preklzávať v ruke stopovaciu šnúru a nasleduje psa zo vzdialenosti 10 m (Ak stopuje pes na voľno tiež je psovod povinný dodržať túto vzdialenosť). Pes má po stope postupovať pokojne, presne a so záujmom. Rýchlejší postup, pokiaľ nie je na úkor presnosti, nie je chybou. Keď pes v priebehu stopy nájde predmet, musí ho okamžite označiť spôsobom uvedeným v hlásení.

Ak pes predmety dvíha, musí tak urobiť v príslušnej polohe (v sede, alebo stojí) a nesmie s nimi ísť ďalej. Ak ich označuje zaujatím predpísanej polohy, nesmie ich dvíhať. Označenie musí byť v smere stopy. Mierne šikmá poloha v ľahu, sede či v stojí je prípustná. Predmet musí ležať pred alebo medzi prednými labami psa. Psovod položí stopovaciu šnúru, kľudným krokom pristúpi ku psovi a zdvihne označený predmet do výšky. Na povel rozhodcu si ho vloží do vrečka, uchopí stopovaciu šnúru (môže, ale nemusí sa vrátiť na jej koniec) a povelom vyzve psa, aby pokračoval v stopovaní. Ak pes predmety aportuje, musí tak byť realizované v zmysle čl. 34. Psovod nesmie psa upozorňovať a ani inak ovplyvňovať jeho činnosť zvlášť v blízkosti lomov a predmetov. Po ukončení práce sa odhlási rozhodcovi a odovzdá mu nájdené predmety. V tej chvíli sa ukončuje hodnotenie práce psovoda a činnosť psa.

**Nesplnenie cviku:** Ak psovod a pes naplnia ustanovenia článku 34, bod 2. v čo len jednom prípade písmena a až e.

**Poznámka:** Vzhľadom na to, že hodnotenie práce psa a činnosti psovoda na stope je rozdelené na niekoľko častí, samotné chyby sú odôvodnené v časti „Kritériá hodnotenia“.

## Článok 36. Vedenie psa na skúškach

Ak je pes v priamej blízkosti psovoda na vôdzke, alebo voľne, musí podľa požiadaviek sedieť, stáť, alebo ležať pri ľavej nohe psovoda tak, aby pozdĺžna os jeho tela bola v smere, v akom stojí psovod. Vo všetkých polohách pri psovodovi, musia byť ramená psa na úrovni nôh psovoda. Pes sa o psovoda nemá opierať, alebo byť vo vzdialenosti väčšej ako 20 cm, či prekážať psovodovi v pohybe. Pozícia psa ja vždy pri ľavej nohe psovoda.

V prípade telesnej chyby psovoda je možné zaujatie a vedenie psa v „zrkadlovej“ polohe pri pravej nohe psovoda. Rozhodca musí byť o takomto prípade upovedomený pri nástupe psovoda na cvičebnú plochu.

V prípade cvikov, pri ktorých je pes umiestnený pred psovodom, musí stáť, sedieť, alebo ležať v predpísanej vzdialenosti tak, aby boli spolu so psovodom čelami oproti sebe.

Keď je psovod v pohybe, pes sa pohybuje spolu s ním pri jeho ľavej nohe tak, aby bol svojim pravým ramenom na úrovni pomyslenej priamky medzi kolenami psovoda. Nesmie predbiehať, ani zaostávať. Rovnako je chybou, ak pes počas chôdze psovoda obťažuje (obtieľa sa, vyskakuje, šteká, alebo sa pohybuje vo vzdialenosti väčšej ako 20 cm od ľavej nohy psovoda, bráni mu v pohybe, ap.) V prípade, že je pes vedený na vôdzke, túto drží psovod v pravej ruke a vôdzka je voľne prevesená. Pes nesmie vôdzku napínať a ani psovod psa počas výkonu cviku psa vôdzkou usmerňovať. Obojok nesmie byť zapnutý na škrtenie.



Pes sa pohybuje pri ľavej nohe psovoda pri chôdzi, či obratoch, ako aj pri sadaní si k nohe psovoda. Pri zmenách smeru za pochodu, obratoch na mieste je prípustné aj obchádzanie psovoda psom. Pes však počas celej skúšky musí vykonávať obraty rovnakým spôsobom.

Obrat má psovod predviesť doľava (180 stupňov otáčajúc sa na mieste). Pritom sú dve možnosti:

- pes prejde pravotočivo zozadu okolo psovoda
- pes ukáže ľavotočivý obrat o 180 stupňov na mieste

V priebehu skúšky je možný len jeden z týchto variantov.

## Článok 37. Výstroj a činnosť figuranta

Jeho práva a povinnosti sú uvedené v článku č. 20 a 21.

Na ochranu svojho tela používa figurant ochranný oblek, ktorý mu musí umožňovať voľný a prirodzený pohyb. Ďalšou pomôckou je ochranný rukáv, ktorého vhodnosť musí pred započatím obrany schváliť rozhodca.

Na skúškach nie je povolené používať oblek typu Ring.

Figurant ako zbraň používa len mäkkú (soft) palicu.

Figurant pri označovaní miesta úkrytu psom nesmie psa na úkryt upozorňovať žiadnym spôsobom. V úkryte je povinný zachovať pasivitu, psa nesmie dráždiť a ani inak na neho pôsobiť, aby zotrval v jeho prítomnosti. Môže si však telo chrániť pred psom ochranným rukávom, ale nesmie ním psa provokovať k zákroku.

Pri cvikoch obrany, kde pes stráži, nesmie figurant pohybom žiadnej časti svojho tela psa vyprovokovať k útoku.

Pri cvikoch prehliadka, výsluch a doprevádzanie páchatel'a sa figurant riadi pokynmi psovoda, ak pred samotným započatím cvikov obrany nebol rozhodcom inštruovaný inak. O tom však musí rozhodca upovedomiť psovoda pri samotnom hlásení sa k cvikom obrany.

Pri všetkých cvikoch, kde skúšobný poriadok predpisuje prepád psa či psovoda, alebo útek, je figurant povinný vyčkať až do povelu rozhodcu a až tak vykonať zákrok.

Pri cvikoch prepád pri prehliadke, prepád pri stretnutí, prepád pri sprevádzaní, pri samotnom protiútok, či cviku odolnosť psa, figurant pred samotným zákrokom zafixuje ochranný rukáv na tele vo výške hrudnej kosti, mierne špičkou dole a plynulým rýchlym behom postupuje až do okamihu zákroku psa proti nemu. Útočiacemu psovi nesmie ochranný rukáv podsúvať, odchytať ho naň, pred zákrokom uhýbať rukou, či celým telom. Vo fáze samotného zákroku sa figurant musí vyvarovať akejkoľvek činnosti, ktorá by napomáhala psovi pri zákroku. Zákrok musí figurant umožniť previesť psovi tak, aby schopnosti a vlohy psa mohli byť rozhodcom objektívne a neskreslene posúdené.

Pri cviku samostatné zadržanie (hladké), figurant beží od psa otočený chrbtom, ruku s ochranným rukávom nesie prirodzeným pohybom, nesmie ju pred psom skrývať pred telom, ale ani niesť upažene.

Bezprostredne po samotnom zákroku, figurant psa spravidla vypúšťa mimo os svojho tela doprava, alebo doľava a pokračuje v kladení prirodzeného odporu. Pri práci so psom pracuje figurant celým telom až do pokynu na ukončenie boja, ktorý vydáva rozhodca. Počas boja sa figurant má vyvarovať vláčeniu psa, niekoľko krokov na vyrovnanie stability je však povolených. Boj má byť realizovaný prirodzenou formou pohybu a má imitovať skutočný zákrok. Nie je rozhodujúce, či boj prebieha tak, že pes stojí na všetkých štyroch končatinách, alebo len na zadných a počas boja sa o figuranta opiera prednými. Figurant musí počas spomínaného boja uplatniť na psa spolu s fyzickým bojom aj psychický nátlak, aby bola preverená aj táto stránka jeho odolnosti.

Po pokyne od rozhodcu na ukončenie boja, prestáva figurant klásť odpor, a to aj vtedy, keď pes nepúšťa, resp. keď aj napriek pokynom psovoda na pustenie, pes zotráva v boji. Je dôležité, aby rozdiel medzi bojom a prechodom do fázy kľudu bol výrazný. Rovnako je figurant povinný sa správať aj pri cviku stráženie figurantov, tam kde je predpísané automatické pustenie a následné dostráženie.

Tam, kde skúšobný poriadok pri danom cviku predpisuje úder (úder), tento figurant zasadí primeranou silou a výrazným náprahom s ponad hlavy. Úder vedie figurant kolmo zhora len na miesta od kohútika po koreň chvosta intenzitou primeranou druhu a stupňu skúšky. Tam, kde je predpísaných úderov viac, tieto zasadzuje

rovnakou intenzitou s odstupom asi 5 sekúnd. Pri boji so psom môže palicu používať ako výstražný prvok, ale mimo predpísaných úderov sa ňou nesmie psa dotýkať. Po ukončení boja spustí ruku s palicou pozdĺž tela. Všade tam, kde je predpísaný boj figuranta a psa, môže figurant používať primeraný hlasový prejav. Pokiaľ figurant pri zákroku, alebo počas boja spadne, je na posúdení rozhodcu, či dá cvik zopakovať.

### Článok 38. Nástup psovoda a hlásenie

**Nástup.** Pred začiatkom každej kynologickej akcie necháva vedúci akcie nastúpiť všetkých psovodov so psami, kde sa prevedie inštrukcia k samotnej akcii.

**Hlásenie psovoda.** Psovod sa pred každou disciplínou a spravidla aj po jej ukončení hlási rozhodcovi. Psovod sa predstaví menom a priezviskom, predstaví svojho psa menom a názvom chovnej stanice a ďalej uvedie, že je pripravený k preskúšaniu danej disciplíny. Počas hlásenia pes sedí pripútaný pri jeho ľavej nohe. Rozhodca preberá hlásenie a ďalej psovodovi počas disciplín zrozumiteľne velí, resp. čo od psovoda požaduje k splneniu výkonov.

### Článok 39. Povelová technika pre činnosť psa

Povely pre jednotlivé cviky a ich časti určuje skúšobný poriadok a psovod je povinný ich používať. Iné povely je možné používať výnimočne a len so súhlasom rozhodcu. Rozhodca musí byť o nich vopred upovedomený.

Povely vydáva psovod spravidla na pokyn rozhodcu.

Opakovanie povelov s výnimkou, kde to SP povoľuje znehodnocuje, alebo dokonca anuluje celý cvik.

Pod pojmom opakovanie povelu sa rozumejú aj rôzne úkroky, posunky, zotrvanie psovoda v polohe posunkového povelu, či iné pôsobenie na psa ktoré nie je uvedené v SP.

Počas cviku, tam kde to SP výlučne nepovoľuje, sa pokladá aj chválenie psa počas cviku. Psa je možné chváliť len po ukončení cviku. Odmeňovať psa potravou počas preskúšania je neprípustné.

Oslovenie psa menom, pokiaľ je spojené s príslušným povelom je dovolené tak, ako to pri jednotlivých cvikoch uvádza SP.

Povely pre činnosť psa delíme na zvukové (Z) a posunkové (P). Ak sú pri cviku povolené oba druhy povelov, je možné ich dávať súčasne.

Posunkové povely sú podmienené podnety, ktoré sa používajú pri vytváraní potrebnej reakcie psa.

Pri cvikoch, kde je pes ovládaný výlučne posunkovými povelmi, musí ich rozhodca psovodovi vydávať tiež posunkovými povelmi, a to mimo zorného uhla psa.

### Článok 40. Povely pre činnosť psa

Podľa zásad o rozdielnosti používanej povelovej techniky pre jednotlivé cviky, sa ďalej uvádzajú povely s rozlíšením na:

- povel zvukový
- povel posunkový, pokiaľ pes vykonáva cvik pri nohe psovoda
- povel posunkový, pokiaľ sa pes nachádza vo vzdialenosti pred psovodom.

#### **Stopa**

- Hľadaj! Stopa!
- ukázanie rukou do priestoru nášľapu s naklonením trupu dopredu

#### **Rozlišovanie a vyhľadávanie predmetov**

- Prines!
- ukázanie rukou do smeru priestoru s naklonením trupu

#### **Označovanie predmetov**

- Revír!, Označ!

- ukázanie rukou do priestoru nášľapu s naklonením trupu dopredu

#### **Ovládateľnosť na vôdzke**

- K nohe!

- Malý úder ľavou rukou na ľavé stehno

#### **Ovládateľnosť bez vôdzky**

- K nohe!

#### **Privolanie psa s pripojením, alebo prisadnutím psa**

- K nohe!

- malý úder ľavou ruko na ľavé stehno

- upažiť a pripažiť dľaňou smerom k psovi

#### **Privolanie psa so sadnutím psa pred psovoda**

- Ku mne!

#### **Zaujatie polohy ľahni**

- Ľahni!

- mávnuť ľavou rukou nad hlavou a trupom psa spredu dozadu

- vzpažiť pravú ruku a pripažiť ju spredu

#### **Zaujatie polohy Vstaň**

- Vstaň!

- mierne pokrčenie a vystretie sa v kolenách

- zdvihnúť do výšky pása polo ohnutú pravú ruku dľaňou nahor a pripažiť

#### **Zaujatie polohy Sadni**

- Sadni!

- ľahký úder ľavou rukou na ľavé stehno

- predpažiť pravú ruku do výšky oka dľaňou vpred a pripažiť

#### **Ponechanie psa na mieste za pohybu psovoda do polohy ľahni**

- Ľahni!

- mávnuť ľavou rukou nad hlavou a trupom psa spredu dozadu

#### **Ponechanie psa na mieste za pohybu do polohy stoj**

- Stoj!

#### **Ponechanie psa za pohybu do polohy sadni**

- Sadni!

- **Prekonávanie prekážok** základný postoj 4 až 5 m pred prekážkou

#### **Aport voľný**

- Ukázať pravou rukou smerom k predmetu s naklonením trupu

#### **Aport skokom a šplhom**

- Vpred! alebo Hop! Aport! Pust! K nohe!

#### **Skok vysoký**

- Vpred! alebo Hop! Spät!

#### **Kladina nízka**

- Vpred! K nohe!

- ľahký úder ľavou rukou na ľavé stehno (pri priradení sa po absolvovaní kladiny)

#### **Kladina vysoká**

- Vpred! K nohe!

#### **Kladina vysoká obojsmerne**

- Vpred! Spät! K nohe!

#### **Štekanie psa na povel**

- Štekaj!

- pravú ruku ohnúť a vztýčeným ukazovákam vo výške očí trikrát kmitnúť proti psovi v intervaloch jednej sekundy, pripažiť.

#### **Plazenie**

- Plaz!

- kmitanie pravou rukou napravo a naľavo vo výške bokov

### Vysielanie psa vpred

- Vpred!
- pravou rukou ukázať do smeru s naklonením trupu, pripažiť

### Ponechanie psa na mieste dlhodobé

- Zostaň!
- Položenie ľavej ruky spredu na nos psa

### Prieskum terénu

- Revír! Ku mne!
- ukázanie pravou, alebo ľavou rukou do smeru prehliadaného terénu, pripažiť

### Stráženie figuranta, predmetu, samostatnosť psa

- Stráž!

### Zákrok psa

- Drž!
- ukázanie do smeru zákroku

### Pustenie po zákroku

- Pust!

### Pochvala psa

- Dobrý!
- pohladkanie, potľapkanie

### Prerušenie nežiaducej činnosti

- Fúj!
- trhnutie vôdzkou

### Voľný pohyb psa

- Voľno!
- Ukázanie rukou do smeru s naklonením trupu, pripaženie.

## Nákresy - obrazová časť

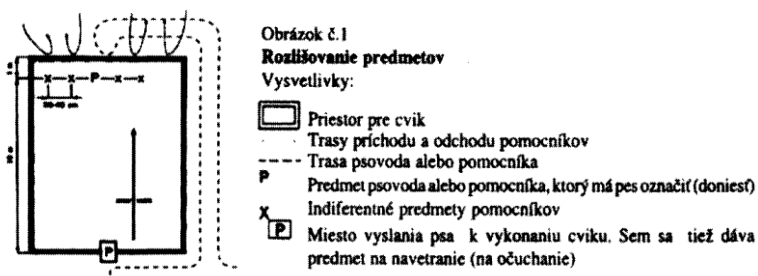

Pomocníci so psovodom (alebo len pomocníci - SMP2) prichádzajú na miesto polohy predmetov spoločne. Predmety ukladajú na určenú vzdialenosť do jedného radu pred dosku, ktorá je 20 cm vysoká a 2 m dlhá. Pes pri tomto cviku nemá predmety vyhľadávať, ale rozlišovať. Cvičebný priestor musí byť orientovaný tak, aby vietor fúkal smerom od psa k predmetom a nie naopak.

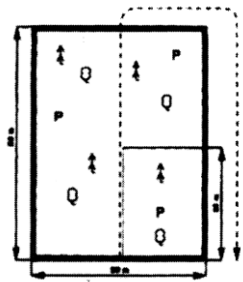

Obrázok č.2  
Vyhľadávanie predmetov  
Vysvetlivky:

- Priestor na cvik
- Trasa postupu psovoda alebo pomocníkov pri odhadzovaní predmetov
- P** Odhodené predmety
- Trasa postupu psovoda pri konaní cviku. Pre hodnotenie nie je rozhodujúce, či pes nachádza predmety v tom poradí, v akom boli do priestoru rozhodené. Príprava cviku a jeho organizácia je rovnaká pri obidvoch cvikoch, vyhľadania predmetov (vlastní, cudzí).

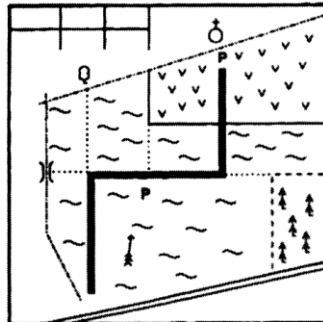

Obrázok č.3  
Plánik stopy

- trasa stopy
- P** predmet
- myslená priamka k záchytnému bodu
- cesta
- poľná cesta
- smer vetra
- mostík
- oranisko
- lúka
- ihličnatý les
- kostol
- ojedinelý listnatý strom

Na plániku môžu byť aj ďalšie údaje, ktoré slúžia dokonalejšiemu vyhodnoteniu činnosti psa na stope.

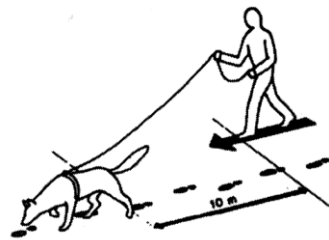

Obrázok č.4  
Vedenie psa na stope  
Psovod vždy ide mimo trasy stopy, vľavo alebo vpravo, podľa smeru vetra vo vzdialenosti najmenej 10 metrov za psom.

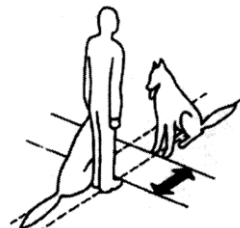

Obrázok č.5  
Polohy psa, keď psovod stojí  
Os psa, ktorý stojí, sedí alebo leží pri nohách psovoda, musí byť súbežná so smerom psovoda. Ak je pes pred psovodom, musí sa dodržať vzdialenosť jedného kroku pred psovodom. Bez ohľadu na polohu psa musí byť os psa zhodná so smerom, v ktorom stojí psovod.



Obrázok č.6  
Umiestnenie psa pri pohybe psovoda  
Keď sa psovod pohybuje, pes ho nasleduje popri jeho ľavej nohe tak, aby bol ustavične svojimi ramenami na úrovni myslenej priamky medzi kolenami psovoda.

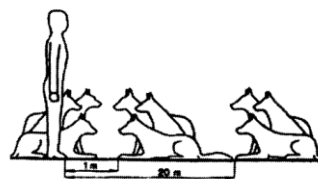

Obrázok č.7  
Polohy psa, keď sa psovod nepohybuje  
Schéma umiestnenia psa v rôznych polohách podľa požiadaviek jednotlivých druhov skúšok a ich stupňov-pri nohe psovoda vo vzdialenosti jedného kroku alebo 20 metrov pred psovodom.

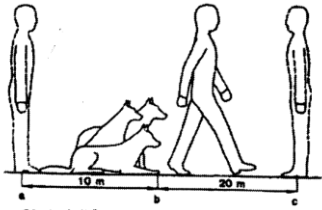

**Obrázok č.8**  
**Odloženie psa za pohybu psovoda**  
 Psovod ide so psoam z východzieho postavenia (a). Po ujdení 10 metrov zanechá psa v požadovanej polohe (b) a sám pokračuje ďalej ešte 20 metrov a tam sa obráti smerom ku psovi (c).

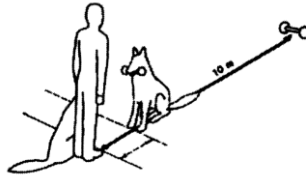

**Obrázok č.9**  
**Aport voľný**  
 Predmet sa musí odhodiť na vzdialenosť najmenej 10 metrov. Na záver cviku si pes s predmetom sadne asi jeden krok pred psovodom. Druh, prípadne aj váhu predmetu určuje príslušný stupeň skúšky.

Nákres aportovacej činky

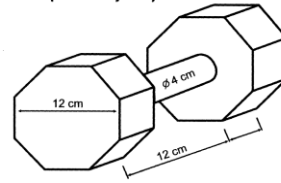

Rozmery aportu sú iba orientačné  
 Dôležitá je váha SVV1 650 g SVV2 -3 a SPO 1kg  
 Premalé plemena do 40 cm je váha aportu 250 g

Šikmá stena

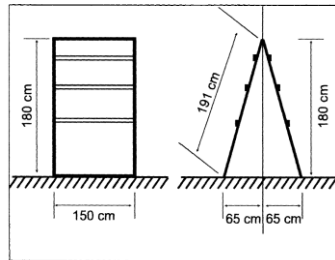

Šikmá stena pozostáva z dvoch, na hornom konci spojených dielov, šírky 150 cm a výšky 191 cm. Na zemi stoja tieto dva diely tak, aby kolmá výška steny bola 180 cm. Celá plocha šikmej steny musí byť opatrená nešmykľavým povrchom a v hornej časti stien sú umiestnené po 3 stúpacie lišty 24/48. Všetci psi na jednej skúške musia preskočiť rovnaké prekážky. Skúšobné skoky počas predvádzania nie sú povolené.

Metrová prekážka je pevná vo výške 100cm, so šírkou 150cm  
 Pre malé plemena do 40 cm je výška 50 cm  
 Pre stredné plemena výška y od 40 cm do 55 cm je výška 80 cm  
 Pri skúške SMP 1 a SMP 2 výška 50cm

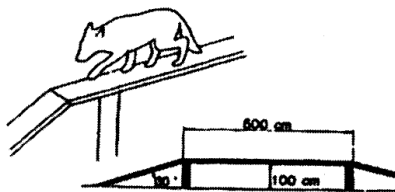

**Obrázok č.12**  
**Kladina nízka**  
 Používa sa na skúškach nižších typov. Umiestnená je vo výške jedného metra nad zemou, dlhá je 5 metrov a široká 30 centimetrov. Na začiatku a konci kladiny sú nábehové dosky so sklonom cca 30 stupňov.

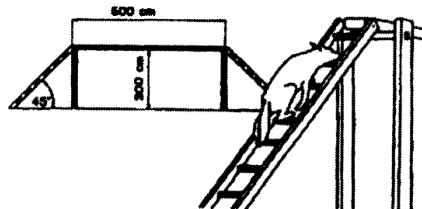

**Obrázok č.13**  
**Kladina vysoká**  
 Používa sa pri skúškach stredných a vyšších stupňov. Vysoká je 2 metre, dlhá 5 metrov a široká 30 cm. Na začiatku a na koci kladiny sú rebrčky so sklonom 45 stupňov.

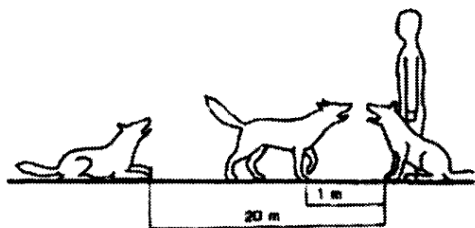

Obrázok č.14

**Štekanie psa na povel psovoda**

Podľa požiadaviek jednotlivých stupňov skúšok sa cvik koná so psom pri nohe, vo vzdialenosti jedného kroku alebo 20 metrov. Polohy psa pri jednotlivých prevedeniach sú na obrázku.

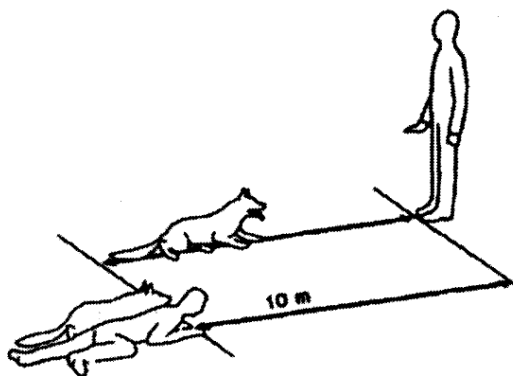

Obrázok č.15

**Plazenie psa**

Podľa požiadaviek daného stupňa skúšky sa pes plazí so psovodom, alebo samostatne ku psovodovi. Vzdialenosť plazenia je v oboch prípadoch rovnaká-10 metrov.

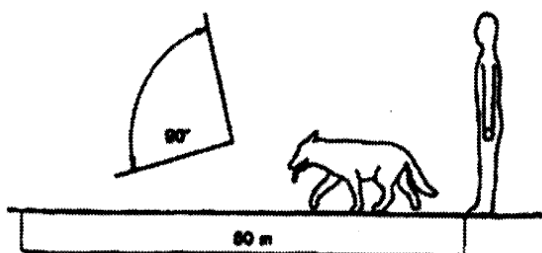

Obrázok č.16

**Vysielanie psa vpred**

Pes sa vysielá na vzdialenosť 50 metrov. Cvik sa zvyčajne robí na dva pokusy. Pri druhom pokuse sa musí trasa vyslatia psa posunúť o 90 stupňov.



Obrázok č.17

**Ponechanie psa na mieste**

Pri cviku „Odloženie“, konanom na záver poslušnosti, sa nežiada, aby pes ležal presne, môže ležať na ľavom alebo pravom stehne.

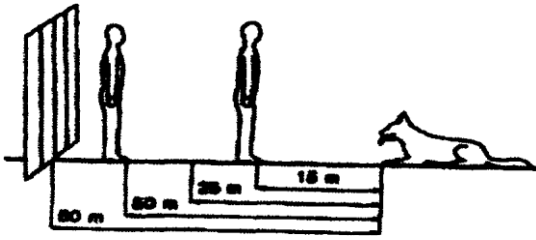

Obrázok č.18

**Ponechanie psa na mieste**

Podľa jednotlivých stupňov sa obtiažnosť cviku zväčšuje časom ponechania psa na mieste a predovšetkým umiestnením psovoda.

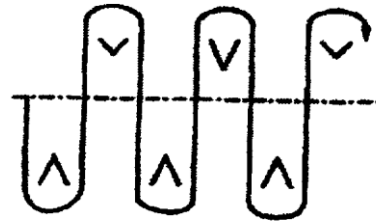

Obrázok č.19a

**Prieskum terénu (na umelé úkryty)**

Počet umelých úkrytov vždy určuje príslušný stupeň skúšky.



Obrázok č.21  
**Prehliadka pomocníka**

Psovod prehliada pomocníka odzadu. Vzďialenosť psa od prehľadávaného pomocníka nemá byť menšia ako 3m a väčšia ako 5m.

Obrázok č.22  
**Výsluch pomocníka**

Vzďialenosť medzi psom a pomocníkom je rov-

naká ako pri prehliadke pomocníka. Pri zisťovaní totožnosti pomocníka, pri výsluchu stojí psovod na ľavej strane pomocníka tak, aby neprekážal psovi pri strážení, ale pri prípadnom zákroku proti pomocníkovi



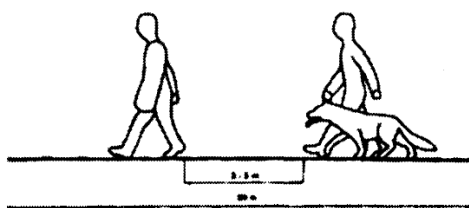

**Obrázok č.23**  
**Sprevádzanie pomocníka**  
 Pri sprevádzaní pomocníka pes ide pri ľavej nohe psovoda vo vzdialenosti 3-5 m za pomocníkom. Vzdialenosť sprevádzania je 20 m.

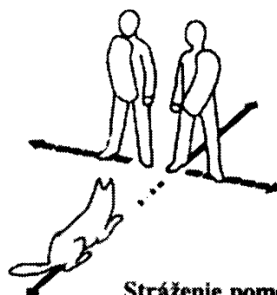

**Obrázok č.24**  
**Stráženie pomocníka, pomocníkov**  
 Podľa jednotlivých druhov a stupňov skúšok sa cvik koná s jedným alebo s dvomi pomocníkmi. Podľa toho sa uskutočňuje aj odchod. V prvom prípade odchádza pomocník smerom od psa, v druhom prípade sa pomocníci rozchádzajú. Vzdialenosť psa od pomocníka je rovnaká ako pri cviku Prehliadka pomocníka.  
 Pri oboch prevedeniach cviku je psovod v úkryte, ktorý je najmenej 25 m vzdialený za psom.

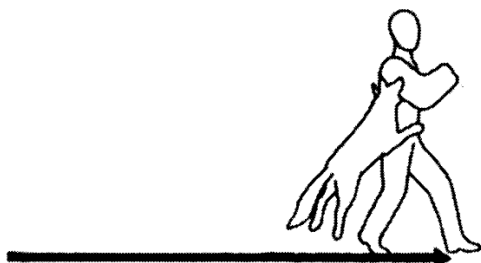

**Obrázok č.25**  
**Zadržanie pomocníka**  
 Na obrázku je znázornené tzv. „hladké“ zadržanie. Pri tomto prevedení uniká pomocník až do vykonania zákroku psom.

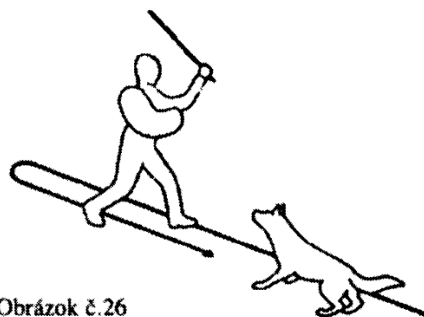

**Obrázok č.26**  
**Zadržanie pomocníka s protiútokom**  
 Druhá alternatíva cviku zadržania je odlišná v závere cviku, kedy doteraz unikajúci pomocník sa obráti a na psa zaútočí.

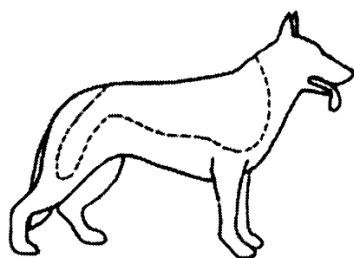

**Obrázok č.27**  
**Odoľnosť psa**  
 Pri cvikoch, pri ktorých sa vyžaduje úder alebo údery na psa, tieto nesmú byť nadmerné a nesmú viesť na miesta ľahkej zraniteľnosti psa.



**Obrázok č.28**  
**K nohe**  
 Používa sa vždy, keď pes má zaujať polohu pri ľavej nohe psovoda.

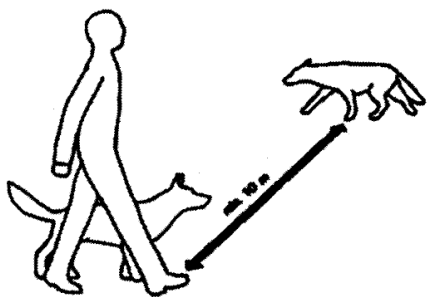

Obrázok č.28a  
Privolanie psa za pohybu psovoda s povelom „k nohe!“.

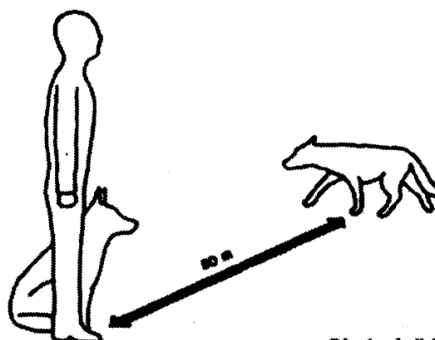

Obrázok č.28b  
Privolanie psa, psovod stojí, povelom „KNOHE!“.

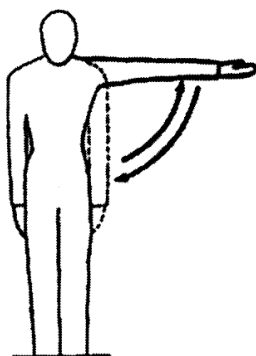

Obrázok č.29  
„K NOHE!“

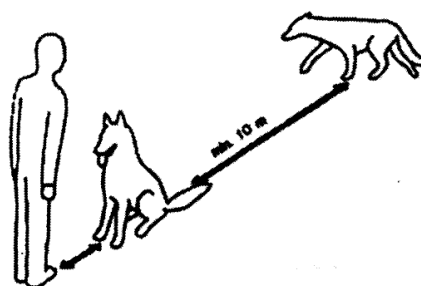

Obrázok č.29a  
Privolanie psa, psovod stojí, povelom „ku mne!“  
Pes si sadne tesne pred psovodom.



Obrázok č.30  
„Lahni!“  
Používa sa len vtedy,  
keď je pes  
pri nohe psovoda.



Obrázok č.31  
„Lahni!“  
Používa sa vtedy,  
keď je pes  
od psovoda vzdialený.



Obrázok č.32  
„Vstaň“



Obrázok č.33  
„Sadni“



Obrázok č.34  
„Štekaj“



Obrázok č.35  
„Plaz“

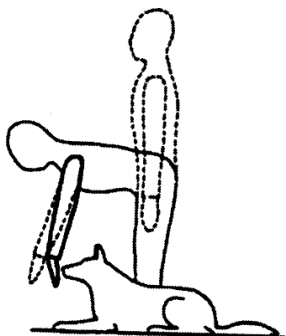

Obrázok č.36  
„Zostaň“

# Skúšky všestranného výcviku

## SKÚŠKA DOPROVODNÉHO PSA S TESTOM SPRÁVANIA

### BH - SK

#### VŠEOBECNÉ USTANOVENIA

1. Skúška doprovodného psa /ďalej BH - SK/ je verejné a samostatné podujatie. Koná sa za účelom preverenia a potvrdenia spôsobilosti psa a jeho psovoda.
2. Pod pojmom BH - SK sa rozumie skúška uskutočňovaná podľa tohto skúšobného poriadku platného na území Slovenskej republiky.
3. BH - SK musí byť uskutočňovaná a posudzovaná v znení tohto skúšobného poriadku.
4. Výcviková známka (SPLNIL – NESPLNIL) vyjadruje úspešnosť, respektíve neúspešnosť psa, ktorý absolvoval BH - SK.
5. Cvikom označujeme činnosť psa, ktorú vykonáva na povel psovoda.
6. Psovod je osoba, ktorá na BH - SK psa vedie a usmerňuje jeho činnosť.
7. Najnižší vek psov pre absolvovanie BH - SK je 12 mesiacov.

#### Miesto usporiadania skúšok

**BH - SK prebiehajú na spravidla na kynologickom cvičisku a v bežnej cestnej premávke.**

**Skúšky sa môžu v celom rozsahu uskutočniť aj v teréne (mimo cvičiska), pokiaľ terén svojou konfiguráciou plne vyhovuje BH - SK.**

#### Poradie a posudzovanie cvikov

Na BH-SK sa vykonáva najprv prvá časť na cvičisku a druhá časť v cestnej premávke až po získaní minimálne 70% bodov, ktoré je v prvej časti možné získať.

Poradie nástupu psovodov a psov k jednotlivým častiam skúšky sa určí dohodou medzi psovodmi. V sporných prípadoch sa poradie žrebuje ešte pred začatím skúšok a v ich priebehu sa už nesmie meniť.

Jednotlivé druhy a formy povelov sa vydávajú psom jasne a presne podľa pokynov rozhodcu.

Na skúškach je možné viesť a posúdiť len tých psov, ktorí sú uvedení na súpiske ešte pred jej zahájením.

V riadne odôvodnených prípadoch je možné ešte pred začatím skúšok meniť osobu psovoda. Počas skúšok je už akákoľvek zmena zakázaná.

Pokiaľ sú nepriaznivé klimatické podmienky (víchrica, teploty pod – 15°C, nad 35°C, sneh na terénoch pre pachové práce), je rozhodca oprávnený skúšky prerušiť, alebo ich ani nezačať. V takom prípade je organizácii poskytnutý náhradný termín.

#### Určenie výcvikovej značky

Výsledné poradie psov sa na skúškach neurčuje. Súčet dosiahnutého bodového hodnotenia jednotlivých cvikov a častí skúšky stanoví hodnotenie celej skúšky. Toto hodnotenie sa zapisuje do Potvrdenia o vykonanej skúške, rovnako i do pracovného listu /knižky/, či preukazu pôvodu psa vo forme výcvikovej značky.

Výcviková značka: SPLNIL - NESPLNIL.

Výcviková značka môže byť udelená a zapísaná len za predpokladu, že pes v prvej časti dosiahol minimálne 70% dosiahnuteľných bodov a úspešne absolvoval aj druhú časť.

## **Platnosť výcvikovej známky**

Úspešným splnením BH-SK sa dokazuje úroveň vycvičenosti psa.  
Platnosť zápisu skúšky je doživotná vždy pre konkrétneho psa.

## **CVIKY BH-SK, METODIKA A POPIS VYKONÁVANIA JEDNOTLIVÝCH CVIKOV, POVELOVÁ TECHNIKA, HODNOTENIE.**

### **Skúška povahy**

Pred pripustením psa na BH-SK je potrebné podrobiť prihlásených psov skúške povahy, pri ktorej sa kontroluje identita na základe tetovania alebo čipu. Psi, ktorých nie je možné identifikovať, nemajú oprávnenie štartovať na skúške. Skúška povahy sa vykonáva aj počas celej skúšky. Psi, ktorí v tejto skúške neobstoja, sú z ďalšieho priebehu vylúčení.

### **Výsledok preverky:**

#### **Kladné hodnotenie - Splnil:**

- pes je sebaistý
- pes je pokojný, istý a pozorný
- pes je živý a pozorný
- pes je šantivý a dobrosrdečný

#### **Hraničné prípady, ktoré je nutné ďalej pozorovať:**

- pes je nepokojný, ale nie je agresívny, v priebehu skúšky však nemá strach
- ľahko podráždený, počas skúšky sa však upokojí

#### **Psi, ktorí nemôžu byť pripustení ku skúške:**

- agresívni, hryzúci psi
- neistí a vyľakaní psi,
- vyhýbajú sa osobám
- nervózni,

#### **Hodnotenie:**

Psi, ktorí v časti A (BH - SK na cvičisku) nedosiahli úspešne 70 % bodov, nebudú pripustení do časti B „BH-SK v cestnej premávke“. Na konci skúšky rozhodca nedá výsledky podľa bodov, ale len „Splnil“ alebo „Nesplnil“.

#### **Diskvalifikácia**

Ak opustí pes v priebehu skúšky psovoda, alebo priestor skúšky a nepríde ani po treťom zavolaní späť, je celkovo diskvalifikovaný.

Pri diskvalifikácii sa všetky dovtedy udelené body anulujú. Do výkonnostného preukazu sa nezapíšu známky ani body.

Ak zistí rozhodca nedostatky povahy psa, nešportové správanie sa psovoda (požitie alkoholu, držanie motivačných predmetov alebo krmiva), porušenie predpisov, porušenie nariadení o ochrane zvierat alebo priestupky voči dobrým mravom, je potrebné diskvalifikovať tím (psovod a pes) z ďalšieho priebehu skúšok.

Ak psovod psa neovláda (napr. chôdza pri nohe, pes počas skúšky opustí psovoda alebo miesto skúšky a ani na trojnásobné privolanie sa nevráti) je potrebná diskvalifikácia.

## Vedenie psa na skúškach

Skúška je úspešná ak v časti A je dosiahnutých 70 % bodov zo všetkých bodov, ktoré je možné dosiahnuť a v časti B uzná rozhodca cviky ako dostatočné.

Každé jednotlivé cvičenie sa začína a končí v základnom postoji. Pes sedí vzpriamene na ľavej strane, pokojne a pozorne vedľa svojho psovoda s pravým ramenom vo výške jeho kolena. Zaujatie základného postoja je pred každým cvičením povolené zaujať len raz. V základnom postoji stojí psovod v športovom postavení. Rozkročné postavenie nie je dovolené. Koncové postavenie cvičenia môže byť začiatočným postavením nasledujúceho cvičenia. Ak je pes v priamej blízkosti psovoda na vôdzke, alebo voľne, musí podľa požiadaviek sedieť, stáť, alebo ležať pri ľavej nohe psovoda tak, aby pozdĺžna os jeho tela bola v smere, v akom stojí psovod. Vo všetkých polohách pri psovodovi, musia byť ramená psa na úrovni nôh psovoda. Pes sa o psovoda nemá opierať, alebo byť vo vzdialenosti väčšej ako 20 cm, či prekážať psovodovi v pohybe.

Obrat má psovod predviesť doľava (180 stupňov otáčajúc sa na mieste). Pritom sú dve možnosti:

- pes prejde pravotočivo zozadu okolo psovoda
- pes ukáže ľavotočivý obrat o 180 stupňov na mieste

V priebehu skúšky je možný len jeden z týchto variantov.

Telesná pomoc psovoda nie je povolená, ak sa použije, nasleduje zrážka bodov. Použitie podporných prostriedkov alebo hračiek nie je povolené.

Ak psovod pre telesné postihnutie nemôže riadne vykonať niektoré cviky, má to ohlásiť rozhodcovi pred začatím skúšky. Ak telesné postihnutie psovoda nedovoľuje vedenie psa po ľavej strane, tak analogicky môže viesť psa po pravej strane.

Rozhodca dáva pokyn na začatie cvičenia a pri cvikoch, kde je to nevyhnutné. Všetko ostatné, ako obraty, zastavenie, zmena spôsobu chôdze atď. sa vykonáva bez pokynov rozhodcu. Avšak psovodovi je povolené si tieto pokyny vyžiadať od rozhodcu.

Pochválenie psa po každom ukončenom cviku je povolené. Potom môže psovod zaujať nové základné postavenie. Medzi pochvalou a novým začiatkom je potrebné dodržať zreteľný časový odstup (cca 3 sekundy).

Keď je psovod v pohybe, pes sa pohybuje spolu s ním pri jeho ľavej nohe tak, aby bol svojim pravým ramenom na úrovni pomyslenej priamky medzi kolenami psovoda. Nesmie predbiehať, ani zaostávať. Rovnako je chybou, ak pes počas chôdze psovoda obťažuje (obtieľa sa, vyskakuje, šteká, alebo sa pohybuje vo vzdialenosti väčšej ako 20 cm od ľavej nohy psovoda, bráni mu v pohybe, ap.) V prípade, že je pes vedený na vôdzke, vôdzku drží psovod v pravej ruke a je voľne prevesený. Pes nesmie vôdzku napínať a ani psovod psa počas výkonu cviku psa vôdzkou usmerňovať. Obojok nesmie byť zapnutý na škrtenie.

Pes sa pohybuje pri ľavej nohe psovoda pri chôdzi, či obratoch, ako aj pri sadaní si k nohe psovoda. Pri zmenách smeru za pochodu, obratoch na mieste je prípustné aj obchádzanie psovoda psom. Pes však počas celej skúšky musí vykonávať obraty rovnakým spôsobom (nesmie striedať podsúvanie, či obchádzanie). V opačnom prípade sa každý obrat hodnotí ako drobná chyba.

## Nástup psovoda a hlásenie.

**Nástup.** Pred začiatkom BH - SK necháva vedúci skúšok nastúpiť všetkých psovodov so psami, kde sa prevedie inštrukciá k samotnej akcii.

**Hlásenie psovoda.** Psovod sa pred každou disciplínou a spravidla aj po jej ukončení hlási rozhodcovi. Psovod sa predstaví menom a priezviskom, predstaví svojho psa menom a názvom chovnej stanice a ďalej uvedie, že je pripravený k preskúšaniu BH - SK. Počas hlásenia pes sedí pripútaný pri jeho ľavej nohe.

**Rozhodca** preberá hlásenie a ďalej psovodovi počas disciplín zrozumiteľne velí, resp. vysvetlí, čo od psovoda požaduje k splneniu výkonov.

Táto skúška sa vykonáva za účelom posúdenia sociálneho správania sa psa.

## Náplň BH - SK, dosiahnuteľné body, hodnotenie cvikov.

### A) BH - SK na cvičisku

1. Pokoj psa pri streľbe	ZP 10
2. Privolanie psa	ZP 10
3. Ovládateľnosť psa na vôdzke	ZP 10
4. Odloženie psa v ľahu za pochodu	ZP 10
5. Dlhodobé odloženie psa (vzdialenosť 30 krokov, čelom k psovi)	ZP 10

Poslušnosť spolu: max.50 min. (35)

Najvyšší počet bodov	Výborne	Veľmi dobre	Dobre	Uspokojivo	Nedostatočne
50	50 - 48	47 - 45	44 - 40	39 - 35	34 - 0

**Psovodi nastupujú na skúšku vo dvojici cvik č.5 sa vykonáva keď prvý pes vykonáva cviky č. 2. až č 4.**

### 1. Pokoj psa pri streľbe ZP (10 bodov)

Cieľom cviku je zistiť stupeň pasívnej alebo agresívnej obrannej reakcie psa pri nárazovom a silnom hluku.

#### Prevedenie:

Streľba sa skúša pred zahájením cvikov poslušnosti. Rozhodca si dá nastúpiť psovodov spolu so skúšanými psami do radu v primeraných odstupoch od seba tak, aby sa jednotliví psi nemohli kontaktovať. Psovodi držia svojich psov na prevesenej vôdzke cca. 1,5m dlhej, pričom psov nedávajú do polohy na zaujatie miesta. Zo vzdialenosti 30 m od psa sa v priebehu 5 sekúnd 2 x vystrelí z pištole kalibru 6 mm. Počas skúšky sa sleduje reakcia psa nielen na streľbu, ale na všetky hluky, ktoré vyplývajú z okolitého diania. Pes musí byť pri týchto zvukoch pokojný, nemal by javiť známky agresivity ani strachu. Musí byť schopný pokračovať v skúške.

### **Pripomienky k vykonaniu cviku:**

Ak z reakcie psa nie je zjavný a jednoznačný prejav na účinky nárazového zvuku, rozhodca má právo overiť si jeho reakciu aj ďalšími výstrelmi. Prirodená reakcia psa (napr. otočenie hlavy do smeru výstrelu a pod.) sa nehodnotí.

#### **Hodnotenie:**

**Nesplnenie cviku:** Pes reaguje útek, prípadne agresívnym chovaním, alebo nie je schopný vykonávať ďalšie cviky. Pokiaľ pes vykazuje túto reakciu, cvik sa anuluje a z celej skúšky musí byť odvolaný.

## **2. Privolanie psa ZP (10 bodov)**

### **Povel: „k nohe – voľno - k nohe“,**

**Cieľom cviku je,** aby pes na jediný povel zanechal prevádzajúcu činnosť a samostatne, rýchlo a čo najkratšou cestou sa priradil k ľavej nohe psovoda, pohybujúceho sa priamym smerom. Po zastavení sa psovoda, musí pes rýchlo zaujať polohu v sede pri jeho ľavej nohe.

#### **Prevedenie:**

Psovod so psom stoja v základnom postoji. Na pokyn rozhodcu vykročia v priamom smere. Na ďalší povel rozhodcu psovod zo psom zastaví, odopne psa z vôdzky a túto buď odloží do vrečka, alebo si ho prevesí z ľavého pleca na pravý bok. Ukázaním pravou rukou do smeru, dáva psovi povel voľno a sám postupuje v priamom smere. Keď sa pes vzdialí od psovoda minimálne 10 krokov, na povel rozhodcu ho psovod privoláva povelom k nohe. Po priradení sa psa k ľavej nohe psovoda spoločne pokračujú v chôdzi ešte 5-10 krokov, až kým ich rozhodca povelom nezastaví. Psovod aj pes ostávajú v základnom postoji stáť a psovod psa pripne na vôdzku. Tu sa hodnotenie cviku končí.

#### **Pripomienky k vykonaniu cviku:**

Pokiaľ sa pes nevzdialí od psovoda, rozhodca nariadi psovodovi za pohybu zmenu smeru postupu. V prípade, že situáciu nie je možné navodiť, je umožnené psovodovi psa odložiť, a po prekonaní vzdialenosti 10 metrov, na pokyn rozhodcu psa privolá za podmienok, ako sú uvedené v popise prevedenia tohto cviku. V takomto prípade je dvojica postihnutá stratou ako za drobnú chybu.

Ak sa ani túto situáciu nepodarí navodiť, cvik sa hodnotí ako nesplnený a psovod pokračuje ďalším cvikom. Ak pes neuposlúchne na prvý povel, rozhodca dáva pokyn na druhé, resp. tretie privolanie, vždy vo vhodnom časovom intervale. V prípade neuposlúchnutia ani na tretí povel, pes zostáva ležať, psovod sa vráti ku psovi a pokračuje sa ďalším cvikom.

#### **Hodnotenie:**

**Nesplnenie cviku:** Cvik sa hodnotí ako nesplnený, ak pes ani na tretí povel nie je privolaný, alebo ak nie je možné navodiť situáciu ako je popisovaná v pripomienkach k cviku.

**Hrubé chyby:** Pes prichádza neochotne, so strachom, alebo až na tretí povel.

**Drobné chyby:** Privolanie z odloženia, pomalší príchod, príchod na druhý povel, nepresné priradenie sa, pomocné povely, obťažovanie psovoda pri príchode, iné drobné nepresnosti pri výkone cviku.

## **3. Ovládateľnosť psa na vôdzke ZP (10 bodov)**

### **Povel: „k nohe“**

Zo základnej polohy má pes, na vôdzke s bežným obojkom, na povel „k nohe“ nasledovať psovoda. Obojok nesmie byť nastavený na ľah. Potrebné je zaujať základný postoj, kým druhý psovod vedie psa k miestu odloženia, keď bol zaujatý základný postoj pre cvik dlhodobé odloženie. Z týchto zaujatých základných postojov začína pre oboch psov hodnotenie. Na začiatku cvičenia ide psovod so svojim psom priamo 50 krokov bez





Na pokyn rozhodcu ide psovod späť a postaví sa k psovi na jeho pravú stranu. Pritom môže psovod pristúpiť k psovi spredu alebo obíde ho zozadu.

Na pokyn rozhodcu si pes na zvukový povel psovoda „sadni“ rýchlo sadne k nohe psovoda.

#### **Hodnotenie:**

Chyby v začiatočnom základnom postavení, zahájení cviku, pomalé ľahnutie, nepokojné a nepozorné ľahnutie, má za následok stratu bodov. Ak si pes namiesto ľahnutia sadne, alebo stojí, zrazí sa 5 bodov. Iné chybné správanie je treba zohľadniť pri hodnotení navyše.

### **5. Dlhodobé odloženie psa ZP (10 bodov)**

#### **Povely: „Ľahni“, „Sadni“**

Pred začatím cviku č.2 druhého psa odloží psovod svojho pred tým odopnutého psa zvukovým povelom „ľahni“ na rozhodcom vopred určené miesto zo základného postoja a to bez vŕdzky alebo bez toho, aby pri ňom zanechal nejaký predmet. Teraz odíde psovod v rámci cvičiska bez toho, aby sa obzrel 20 krokov ( 15 metrov ) od psa a zostane v dohľade psa pokojne stáť, otočený k psovi čelom. Pes musí bez pričinenia psovoda pokojne ležať, pokiaľ druhý pes nevykoná cvičenia 2 až 4. Na pokyn rozhodcu ide psovod ku svojmu psovi a postaví sa na jeho pravú stranu. Na pokyn rozhodcu dá psovod zvukový povel „sadni“ pes musí rýchlo a priamo sadnúť do základnej polohy. Nepokojné chovanie psovoda ako iná skrytá pomoc, nepokojné ležanie psa, prípadne priveľmi skoré postavenie/sadnutie si psa pri vyzdvihnutí sa odoberie príslušný počet bodov.

Ak pes stojí alebo sedí na mieste odloženia, vykoná sa čiastočné ohodnotenie. Ak sa pes vzdialí od miesta odloženia pred cvikom č. 3 o viac ako 3 metre, tak sa cvičenie ohodnotí nulou. Ak ide pri prevzatí pes oproti psovodovi, je bodová zrážka do troch bodov.

### **B) BH - SK v cestnej premávke**

- 1. Stretnutie so skupinou osôb**
- 2. Stretnutie s cyklistami**
- 3. Stretnutie s motorovými vozidlami**
- 4. Stretnutie s korčuliarmi a bežcami**
- 5. Stretnutie s inými psami**
- 6. Správanie sa krátkodobo opusteného a na vŕdzke priviazaného psa v premávke, správanie sa voči iným zvieratám.**

#### **Všeobecne:**

Nasledujúce cviky sa uskutočňujú mimo cvičiska vo vhodnom prostredí v uzatvorených obciach. Rozhodca spolu s vedúcim skúšky stanoví kde a ako sa cviky uskutočnia na verejnom priestranstve (ulice, cesty alebo námestia). Verejná premávka nesmie byť obmedzená. Vykonanie tejto skúšky je pre svoju mimoriadnosť časovo veľmi náročné. Požiadavky na výkonnosť nesmú byť ovplyvnené povrchným posúdením v prípade účasti väčšieho počtu psov. Body sa za jednotlivé cvičenia časti B nepridávajú. Pre absolvovanie tohto skúšobného oddielu je rozhodujúci celkový dojem správania sa psa v doprave a na verejnosti. Ďalej popísané cviky sú podnetom a môžu byť rozhodcom individuálne prispôsobené miestnym podmienkam. Rozhodca je oprávnený pri pochybnostiach v posudzovaní psov opakovať cvičenia prípadne ich meniť.

## **Priebeh skúšky:**

### **1. Stretnutie so skupinou osôb**

Na pokyn rozhodcu prejde psovod so svojim psom na vôdzke určený úsek ulice po chodníku. Rozhodca sleduje dvojicu v primeranej vzdialenosti. Pes má poslušne sledovať psovoda na voľne visiacej vôdzke s ramenom na úrovni kolena psovoda. Voči chodcom a cestnej premávke sa má pes chovať ľahostajne. Po ceste prebehne popred psovoda chodec (dohodnutá osoba). Pes sa má zachovať neutrálne a bez záujmu. Psovod a pes idú ďalej cez voľnú skupinu najmenej 6 osôb, pričom jedna osoba osloví psovoda a podaním ruky ho pozdraví. Pes má na pokyn psovoda zostať vedľa neho sedieť alebo ležať a počas krátkeho rozhovoru sa má správať pokojne.

### **2. Stretnutie s cyklistami**

Pes na vôdzke ide po ceste a najprv ho zozadu prebehne cyklista, ktorý pri tom zvoní. Vo veľkej vzdialenosti sa cyklista otočí a prichádza oproti psovodovi a psovi. Pritom opäť zvoní. Jazda okolo sa má uskutočniť tak, že sa pes nachádza medzi psovodom a cyklistom. Pes na vôdzke sa má voči cyklistom chovať bez záujmu.

### **3. Stretnutie s motorovými vozidlami**

Psovod ide so psom na vôdzke okolo viacerých vozidiel, pritom jedno z vozidiel začne štartovať. Pri inom vozidle sa zabuchnú dvere. Počas toho, čo psovod a pes idú ďalej, zastaví vedľa nich auto. Otvorí sa okienko a psovod je požiadaný o informáciu. Pritom má pes na pokyn psovoda zostať sedieť alebo ležať. Pes sa má správať pokojne a netýkavo voči vozidlám a dopravnému hluku.

### **4. Stretnutie s korčuliarmi a bežcami**

Psovod ide so psom na vôdzke po pokojnej ceste. Predbehnú ich dvaja bežci bez spomalenia. Keď sa bežci vzdialia, idú oproti nim ďalší bežci a prebehnú okolo nich bez spomalenia. Pes nemusí ísť korektne pri nohe, avšak nesmie predbiehajúcich alebo oproti bežiacich bežcov obťažovať. Je prípustné, aby psovod svojho psa pri stretnutí dal do polohy sadni alebo ľahni. Miesto bežcov môžu psovoda a psa prebehnúť a ísť im naproti dvaja na skejtbordoch alebo korčuliach.

### **5. Stretnutie s inými psami**

Pri predbehnutí alebo stretnutí s iným psom v sprievode psovoda sa ma pes správať neutrálne. Psovod môže zopakovať povel „k nohe“ alebo psa pri stretnutí uviesť do polohy sadni alebo ľahni.

### **6. Správanie sa krátkodobo opusteného a na vôdzke priviazaného psa v premávke, správanie sa voči iným zvieratám.**

Na pokyn rozhodcu sa prejde psovod so psom na vôdzke po chodníku menej rušnej ulice. Po krátkej trase sa psovod zastaví na pokyn rozhodcu a upevní vôdzku na plot, alebo niečo podobné. Psovod sa odoberie mimo dohľad do obchodu alebo do vchodu domu. Pes smie stáť, sedieť alebo ležať. Počas neprítomnosti psovoda prejde okolo psa chodec (dohodnutá osoba) so psom na vôdzke s bočným odstupom približne 5 krokov od skúšaného psa. Osamote nechaný pes sa má počas neprítomnosti psovoda chovať pokojne. Okolo vedeného psa (nepoužiť agresívneho psa) má nechať prejsť bez útočného postoja (silné ľahanie vôdzky, neustále brechanie). Na pokyn rozhodcu je pes odviazaný a odvedený.

Cviky 1 – 6 sú hodnotené známkou **SPLNIL - NESPLNIL**

#### **Poznámka:**

Je prenechané na rozhodcovi, či jednotlivé cviky budú vykonané s každým psom na určených miestach, alebo či všetkých skúšaných nechá vykonať len niektoré cviky a potom so všetkými prejde k nasledujúcemu miestu skúšky a tam bude pokračovať podobným spôsobom.

**V konečnom hodnotení skúšky sa neudávajú body zapíše sa len známka: SPLNIL alebo NESPLNIL**

## Skúška Základného minima – ZM

<b>Delí sa na:</b>	<b>Oddiel A</b>	<b>50 bodov</b>
	<b>Oddiel B</b>	<b>50 bodov</b>
	<b>Oddiel C</b>	<b>50 bodov</b>
	<b>Spolu</b>	<b>150 bodov</b>

### Podmienky účasti:

- Vek psa v deň konania skúšok je najmenej 12 mesiacov.
- Účasť na skúške nie je podmienená splnením iného druhu, ani stupňa skúšok
- Úspešne vykonaná skúška je vtedy, ak pes v každej jej časti získa minimálne 70% dosiahnuteľných bodov.
- Povelová technika: skratka P – posunkový povel, Z – zvukový povel.  
Tam kde sú uvedené obe skratky, je možné použiť ľubovoľný z nich, alebo oba súčasne.

Pri posudzovaní tejto skúšky má rozhodca brať do úvahy, že sa jedná o skúšku, kde sa v podstate jedná o vyjadrenie predpokladu kvality pracovných vlôh psa a schopnosť výcvikovo postupovať nahor. Je ale potrebné už pri hodnotení tejto skúšky zohľadňovať radosť a ochotu pri plnení cvikov a teda aj metodiku, s akou sa pri výcviku postupovalo.

### ZM Stopa - Oddiel A

Stopa vlastná, 200 metrov dlhá, 15 minút stará, raz zalomená do 90° uhla, predmet stopu ukončuje. Časový limit povolený na vypracovanie je 10 minút

<b>Sledovanie stopy:</b>	<b>43 b</b>
<b>Predmet:</b>	<b>7 b</b>
<b>Spolu:</b>	<b>50 b (35 bodov)</b>

Povelová technika: Z: Hľadaj! Stopa!  
P: Ukázanie rukou do priestoru nášľapu s naklonením trupu dopredu

Pri vypracovávaní stopy je povolené počas celej doby bez straty bodu povzbudzovanie psa. Pokiaľ psovod vedie psa na stopovacej šnúre kratšej ako 10 m ale dlhšej ako 5 m, môže mu rozhodca po napomenutí odobrať na 1. úseku až 3 body a na druhom úseku až 5 bodov. Ak pri označení predmetu psovod použije povel, je to hodnotené ako hrubá chyba so stratou 3 bodov. Pri ďalšom posudzovaní platia kritériá posudzovania ako pri skúškach všestranného výcviku s prihliadnutím na nižšiu náročnosť.

### ZM Poslušnosť - Oddiel B

Na cviky poslušnosti vždy nastupujú dve dvojice psovod a pes, pričom nepárne štartovné číslo začína cvičiť a párne vykonáva cvik dlhodobého odloženia psa. V mimoriadne odôvodnených prípadoch na základe podnetu vedúceho skúšok rozhodcovi je možné vykonať preskúšanie psa v oddieli B aj samostatne, (teda že na cvičebnej ploche je iba jedna dvojica psovod a pes) toto ustanovenie sa sme aplikovať len na skúškach, na súťažiach je toto opatrenie neprípustné.

Počas všetkých cvikov poslušnosti je možné bez straty bodu zopakovať 1x povel a chváliť psa.

Hodnotenie cviku privolanie psa k nohe za pochodu sa končí hodnotením priradením sa psa k nohe a pripnutím na vôdzku.

Presuny medzi jednotlivými cvikmi sa musia vykonávať na vôdzke.

Cvik aport. Hodnotíme pri ňom najmä chuť a ohotu. Pokiaľ psovod pridriava psa za obojok, alebo pes za aportom vyrazí, pokladá sa to za drobnú chybu, rovnako ako prehryzovanie aportu, alebo hru s ním. Krivé predsadnutie sa za chybu nepovažuje. Hodnotenie sa končí odobratím aportu.

1: Privolanie psa	ZP 10 bodov
2: Ovládateľnosť psa na vôdzke	ZP 10 bodov
3: Aport voľný (ľubovoľný predmet psovoda)	ZP 10 bodov
4: Odloženie psa (vzdialenosť 20 krokov, psovod otočený ku psovi)	ZP 10 bodov
5: Pokoj psa pri streľbe	10 bodov
Spolu:	50 bodov (35)

## 1. Privolanie psa ZP (10 bodov)

### Povel posunkový, zvukový „k nohe“ „voľno“ „k nohe“

- malý úder ľavou rukou na ľavé stehno
- ukázanie rukou do smeru

**Cieľom cviku je:** aby pes na jediný povel zanechal prevádzajúcu činnosť a samostatne, rýchlo a čo najkratšou cestou sa priradil k ľavej nohe psovoda, pohybujúceho sa priamym smerom. Po zastavení sa psovoda, musí pes rýchlo zaujať polohu v sede pri jeho ľavej nohe.

**Prevedenie:** Psovod so psom stojí v základnom postoji. Na pokyn rozhodcu vykročia v priamom smere. Na ďalší povel rozhodcu psovod zastane a odopne psa z vôdzky, túto buď odloží do vrečka, alebo si ju prevesí z ľavého pleca na pravý bok.

Ukázaním pravou rukou do smeru dáva psovi povel voľno následne psovod pokračuje v priamom smere. Keď sa pes vzdialil od psovoda a pohybuje sa samostatne v priestore, teda je zrejmé že má voľno, musí vzniknúť vzdialenosť 10 metrov, rozhodca vydá pokyn na privolanie psa, psovod privoláva psa povelom k nohe a ľahkým úderom ľavou rukou na ľavé stehno ku svojej ľavej nohe. Po priradení sa psa k ľavej nohe psovoda spoločne pokračujú v chôdzi ešte 5-10 krokov, až kým ich rozhodca povelom nezastaví. Psovod aj pes ostávajú v základnom postoji stáť a psovod psa pripne na vôdzku. Tu sa hodnotenie cviku končí.

**Pripomienky k vykonaniu cviku:** Pokiaľ sa pes nevzdialil od psovoda, rozhodca nariadi psovodovi za pohybu zmenu smeru postupu. V prípade, že situáciu nie je možné navodiť, je umožnené psovodovi psa odložiť, a po prekonaní vzdialenosti 10 metrov, na pokyn rozhodcu psa privolá za podmienok, ako sú uvedené v popise prevedenia tohto cviku. V takomto prípade je dvojica postihnutá stratou ako za drobnú chybu.

Ak sa ani túto situáciu nepodarí navodiť, cvik sa hodnotí ako nesplnený a psovod pokračuje ďalším cvikom. Ak pes neuposlúchne na prvý povel, rozhodca dáva pokyn na druhé, resp. tretie privolanie, vždy vo vhodnom časovom intervale. V prípade neuposlúchnutia ani na tretí povel, pes zostáva ležať, psovod sa vráti ku psovi a pokračuje sa ďalším cvikom.

### Hodnotenie:

**Nesplnenie cviku:** Cvik sa hodnotí ako nesplnený, ak nie je možné navodiť situáciu ako je popisovaná v pripomienkach k cviku. Ak sa nepodarí psa privolať ani na tretí povel.

**Hrubé chyby:** Pes prichádza neochotne, so strachom, alebo až na tretí povel.

**Drobné chyby:** Privolanie z odloženia, pomalší príchod, príchod na druhý povel, nepresné priradenie sa, pomocné povely, obťažovanie psovoda pri príchode, iné drobné nepresnosti pri výkone cviku.

## 2. Ovládateľnosť psa na vôdzku ZP (10 bodov)

### **Povel posunkový, zvukový „ k nohe“**

- malý úder ľavou rukou na ľavé stehno

### **Cieľom cviku je :**

Aby pes disciplinovane a presne sledoval psovoda pri chôdzi, pokluse, zmenách smeru pochodu psovoda a pri jeho obratoch za pohybu i na mieste.

### **Prevedenie cviku :**

Psovod so psom stojí v základnom postoji, pes je pripútaný, vôdzku psovod drží v pravej ruke a je voľne prevesená. Na povel rozhodcu psovod povelom k nohe a ľahkým úderom ľavou rukou na ľavé stehno, vykročí priamym smerom. Pes ho nasleduje vždy úrovňou svojej pravej lopatky pri ľavom kolene.

Na povel rozhodcu niekoľkokrát vykonajú poklus, obraty vľavo, vpravo bok a čelom vzad. Rovnaké obraty prevedie psovod a pes v základnom postoji. Po ich ukončení, psovod zaujme so psom základný postoj. Tu sa hodnotenie cviku končí.

### **Pripomienky k prevedeniu cviku :**

Pes môže obraty prevádzať buď obchádzaním psovoda, alebo prisúvaním sa pri jeho ľavej nohe. Ak pes používa oba spôsoby, je to chyba. Psovod môže pri každej zmene smeru, zastavení alebo rytmu chôdze použiť povel a posunok spojený s menom psa. Pes nesmie byť pri zmenách smeru a rytmu ovplyvňovaný vôdzkou.

### **Hodnotenie:**

#### **Nesplnený cvik:**

Pes prejavuje neochotu nasledovať psovoda, zaostáva, či sa vzdáva od nohy psovoda na vzdialenosť viac, ako 1 m.

#### **Hrubé chyby:**

Nepresnosti v sledovaní psovoda do 1 m od nohy, ovplyvňovanie psa vôdzkou, prekážanie psovodovi v priamočiari pohybe, zaostávanie za psovodom, striedanie foriem obratov (podsúvanie s obratmi), nesústredenosť psa na daný cvik.

#### **Drobné chyby:**

Pomocné povel, obťažovanie psovoda, chodenie psa mimo osi psovoda, oneskorené reakcie na povel, nepresné zaujímanie polohy pri obratoch na mieste, ďalšie drobné nepresnosti pri výkone tohto cviku.

## 3. Aport voľný (ľubovoľný predmet psovoda) ZP (10 bodov)

### **povel posunkový, zvukový „aport“ „pust“**

- ukázať pravou rukou smerom k predmetu s naklonením trupu

### **Cieľom cviku je:**

Aby pes psovodom odhodný aport na jeho jediný povel a posunok čo najrýchlejšie a najkratšou cestou priniesol a na povel ho psovodovi odovzdal.

### **Prevedenie:**

Psovod s neupútaným psom stoja v základnom postoji. Na povel rozhodcu psovod odhadzuje aport najmenej do vzdialenosti 10 metrov. Na ďalší povel rozhodcu psovod vysiela psa povelom a posunkom k prineseniu predmetu. Pes má aport čo najrýchlejšie a čo najkratšou cestou priniesť a sadnúť si tesne pred psovoda. Na ďalší povel rozhodcu psovod povelom psovi predmet odoberie a s predmetom v pravej ruke pripaží. Pes sedí pred psovodom. Na ďalší rozhodcov pokyn psovod vydáva psovi povel a tento si sadá k ľavej nohe psovoda, obaja zaujmú základný postoj a takto cvik ukončia.

**Pripomienky k prevedeniu cviku:**

Pes pri odhadzovaní aportu sedí neupútaný pri ľavej nohe psovoda. Povel na prinesenie môže byť vydaný až vtedy, keď je po odhodení aport v klúde. V prípade, že psovod predmet neodhodí do predpísanej vzdialenosti, je vyzvaný k opravnému hod. Ďalšia oprava už nie je možná. Ak nastane takáto situácia, cvik sa nehodnotí a psovod a pes pokračujú nasledujúcim cvikom. Pes má aport pevne, bez prehryzovania priniesť a držať dovtedy, až kým mu ho psovod povelom neodoberie. Pre hodnotenie nie je rozhodujúce, či pes predmet uchopí v smere od psovoda, alebo až pri jeho návrate. Pes sa k psovodovi môže priradiť, alebo ho obísť. Povel na aportovanie spojený s menom psa je povolený.

**Hodnotenie:****Nesplnenie cviku:**

Pes aport neprinesie ani do min. vzdialenosti 3 m od psovoda.

**Hrubé chyby:**

Neochotné prinášanie, vyražanie k aportu bez povelu, povel k aportovaniu ak sa ešte aport pohybuje, prinesenie aportu do vzdialenosti 3 m od psovoda, pustenie aportu pred povelom na jeho odobratie, zastavenie sa s prinášaným aportom.

**Drobné chyby:**

Prehryzovanie aportu, fyzický kontakt s aportom na psovoda, pes nepúšťa na prvý povel, povel navyše, pomocné povel, a iné drobné nedostatky spojené s výkonom cviku.

**4. Odloženie psa (vzdialenosť 20 metrov, psovod otočený ku psovi) ZP (10 bodov)****povel posunkový, zvukový „ľahni“ „zostaň“**

- mávnuť ľavou rukou nad hlavou a trupom psa spredu dozadu

Cieľom cviku je, aby pes na daný povel psovoda zaujal polohu v ľahu a v nej vyčkal až do opätovného príchodu psovoda.

**Prevedenie:**

Psovod so psom na vyznačenom mieste zaujmú základný postoj. Na pokyn rozhodcu psovod povelom usmerní psa do polohy v ľahu, dá mu povel zostaň a sám odchádza do predpísanej vzdialenosti. Po uplynutí doby a na povel rozhodcu odchádza psovod k ležiacemu psovi a zaraď sa po jeho pravom boku. Na ďalší pokyn rozhodcu zaujmú základný postoj a cvik ukončia.

**Pripomienky k vykonaniu cviku:**

Psovod odchádza do vzdialenosti 20 metrov a otočí sa tvárou k ležiacemu psovi. Psovod pri psovi nesmie zanechať žiadny predmet. Pes sa pri tomto cviku nesmie váľať, popodchádzať, štekať, meniť polohu (s výnimkou ľahnúť si na stehno). Psovod psa na vzdialenosť nesmie psa nijakým spôsobom ovplyvňovať.

**Hodnotenie:****Nesplnenie cviku:**

Pes nezotrvá na určenom mieste, psovod akýmkoľvek spôsobom ovplyvňuje psa k zotrvaní na mieste, ponechanie predmetov, alebo častí výstroje pri psovi.

**Hrubé chyby:**

Pes čiastočne opustí miesto do 4 m od miesta odloženia.

**Drobné chyby:**

Plazenie, popodchádzanie do 2 m, štekatie, zmena polohy, váľanie sa, iné drobné nedostatky spojené s výkonom tohto cviku. Všetky druhy a stupne skúšok.

## 5. Pokoj psa pri streľbe (10 bodov)

**Cieľom cviku:** je zistiť stupeň pasívnej obrannej reakcie psa pri nárazovom a silnom hluku.

**Prevedenie:** Streľba sa zo vzdialenosti cca 20 m od psa skúša pri cvikoch poslušnosti v priebehu 5 sekúnd sa 2 x vystrelí z pištole kalibru 6 pri cviku „**Ovládateľnosť psa na vôdzke**“ a v priebehu 5 sekúnd sa 2 x vystrelí pri cviku „**Odloženie psa**“. Zakazuje sa strieľať pri aportovaní. Pes musí byť pri týchto zvukoch pokojný a nesmú ho vyrušovať pri vykonávaní cvikov.

**Pripomienky k vykonaniu cviku:** ak z reakcie psa nie je zjavný a jednoznačný prejav na účinky nárazového zvuku, rozhodca má právo overiť si jeho reakciu aj ďalšími výstrelmi zo vzdialenosti 10 m. Prirodzená reakcia psa (napr. otočenie hlavy do smeru výstrelu a pod.) sa nehodnotí.

**Hodnotenie:**

**Nesplnenie cviku:** Pes reaguje útekem, alebo nie je schopný vykonávať ďalšie cviky. Pokiaľ pes vykazuje túto reakciu, cvik sa anuluje a z celej skúšky musí byť odvolaný.

**Hrubé chyby:** Agresivita, alebo také prejavy, ktoré sú ešte zvládnuteľné, ale znehodnocujú výkon jednotlivých cvikov, napríklad štekacie.

**Drobné chyby:** Pri tomto cviku sa nehodnotia. Všetky druhy a stupne skúšok.

## ZM obrana - Oddiel C

1. Prieskum terénu ( 1 úkryt )	ZP 5 bodov
2. Vystavenie a vyštekacie	10 bodov
3. Ochrana psovoda	ZP 10 bodov
4. Zadržanie pomocníka (hladké 30 metrov vzdialenosť)	ZP 15 bodov
5. Odvaha psa (naznačovanie úderov)	10 bodov
	<b>Spolu 50 bodov (35)</b>

### 1. Prieskum terénu , jeden úkryt ZP (5 bodov)

**Povely posunkové a zvukové:** „Revír“

- ukázanie pravou rukou smer vysielania

**Cieľom cviku je:** aby pes v určenom smere aktívne vyhľadal osobu figuranta, ktorý sa tam nachádza.

**Prevedenie:** Psovod s neupútaným psom zaujmú základný postoj na začiatku pochodovej osi, ktorá vedie pomysleným stredom prehľadávaného priestoru. Na pokyn rozhodcu, psovod vysielala psa do úkratu z figurantom. Sám psovod zostáva na mieste až do chvíle keď pes označí figuranta, následne je vyzvaný rozhodcom na postupovanie za psom pristúpi k psovi pripne ho na vôdzku a odstúpi zo psom od figuranta. Činnosť psa musí byť rýchla, presná a presvedčivá. Tu sa hodnotenie cviku prieskumu terénu končí.

**Pripomienky k vykonaniu cviku:** Prieskum terénu sa vykonáva na umelé úkryty, rozhodca môže zaujať svoje stanovisko tak, aby videl na úkryt figuranta, musí však byť od neho vzdialený minimálne 10 metrov a musí sa vyvarovať akýchkoľvek prejavov, ktoré by ovplyvnili výkon psa.

Pes sa pri prieskume nemá dostávať za psovoda, ale ani jeho postup smerom dopredu by nemal byť vo väčšej vzdialenosti ako 10 m kolmo na os postupu. Figurant je vždy v poslednom úkryte tak aby nebol viditeľný z pochodovej osi. Ak pes figuranta aspoň nevystavil, pokladá sa cvik za nesplnený a nie je mu umožnené pokračovať v ďalších cvikoch obrany.



**Hodnotenie:**

**Nesplnený cvik:** pes hľadanú osobu nenájde, pes nejaví o prieskum záujem, je obrana ukončená.

**Hrubé chyby:** pes nevykonáva prieskum priamočiaro, pes míňa úkryt figuranta, pes opúšťa vyhradený priestor, ale ešte je ovládateľný.

**Drobné chyby:** ak je pes opakovane povzbudzovaný k vyhľadaniu figuranta.

## 2. Vystavenie a vyštekanie (10 bodov)

**Cieľom cviku je:** aby pes psovodovi svojim správaním označil psovodovi miesto úkrytu osoby, alebo osôb.

**Prevedenie:** Cvik bezprostredne nadväzuje na cvik prieskum terénu. Okamžite po objavení úkrytu s figurantom musí pes nájdenu osobu intenzívne vyštekávať (alebo strážiť) až do príchodu psovoda. Nesmie pritom s figurantom strácať vizuálny kontakt. Na pokyn rozhodcu psovod opustí miesto na pochodovej osi a čo najkratšou cestou, pokojným krokom prejde k označenému úkrytu, postaví sa krok za psa a na ďalší pokyn rozhodcu pristúpi ku psovi príčne ho na vôdzku a odstúpi päť krokov od figuranta. Zaujatím základného postoja je hodnotenie cviku ukončené.

**Pripomienky k prevedeniu cviku:** Pes nesmie figuranta obťažovať, skákať na neho ani ho hrýzť. Psovod nesmie vydávať žiadne povely vedúce k zotrvaní psa pri figurantovi, ale môže ho povzbudzovať a chváliť. V prípade, že pes po čiastočnom vyštekaní, ale ešte pred príchodom psovoda sa vzdiali od pomocníka viac ako 5 metrov, cvik vyštekanie sa hodnotí ako nesplnený, ale dosiahnuté body za prieskum terénu sa priznávajú a psovod pokračuje v ďalších cvikoch. Ak pes figuranta opustí ešte pred vyštekaním (ani nevystaví), cviky prieskum terénu a vyštekanie sa nehodnotia. Práca psa na obrane je ukončená.

Ak pes zahryzne v úkryte a nepustí sám, dostane psovod pokyn od rozhodcu pristúpiť ku psovi a pripnúť psa na vôdzku. Následný povelom „k nohe“, ktorý môže byť použitý spolu s menom psa, zaujmú základný postoj. Psovod nesmie použiť povel na pustenie. Ak pes pustí a zaujme základný postoj, bude mu odobratých 9 bodov z cviku a v obrane môže pokračovať. Ak pes nepustí, nasleduje diskvalifikácia.

**Hodnotenie:**

**Nesplnený cvik:** pes osobu neoznačí, pes po označení od osoby odíde na vzdialenosť väčšiu ako 5 m, psovod ovplyvní psa k označeniu osoby povelom k zotrvaní pri nej, pes osobu tvrdo napadne a nepustí – ukončenie diskvalifikciou.

**Hrubé chyby :** pes osobu len vystaví, pes osobu striedavo napáda a vyštekáva, jednotlivé, prerušované štekacie, pes osobu nestráži, pes sa od osoby vzdiali do vzdialenosti 5 m.

**Drobné chyby:** nesúvislé štekacie, nižšia vytrvalosť, mierny dotyk na figuranta, ap.

## 3. Ochrana psovoda ZP (10 bodov)

**Prevedenie:** Psovod so psom stojí vo vzdialenosti približne 3 - 5 m pred figurantom, ktorý na povel rozhodcu vydráždi psa a zaútočí na psovoda. V okamihu útoku psovod púšťa vôdzku a pes odpovedá na útok zákrokom. V prípade, že psovod vôdzku nepustí, pokladá sa to za hrubú chybu.

Po zákroku psa figurant s ním ešte krátku chvíľu bojuje a pritom naznačuje údery palicou – v tejto fáze cviku hodnotíme súčasne cvik

„ 5. odvaha psa “

Na pokyn rozhodcu prestane figurant klásť odpor a ostáva stáť. Psovod na pokyn rozhodcu pristúpi ku psovi chytí ho za vôdzku a odstúpi zo psom na vzdialenosť päť krokov. Povel na pustenie spojený s menom psa je povolený.

#### 4. Zadržanie pomocníka (hladké 30 metrov vzdialenosť) ZP (15 bodov)

Cieľom cviku je, aby pes unikajúceho figuranta čo najrýchlejšie a najpriamočiarejšie dobehol a záhryzom do ochranného rukáva mu zamedzil v ďalšom úniku.

**Prevedenie:** Psovod so psom stoja v základnom postoji na mieste určenom rozhodcom. Psovod psa drží za obojok odopnutého z vôdzky. Figurant sa nachádza na voľnom priestranstve, alebo je v úkryte. Na povel rozhodcu figurant bez dráždenia, len s krátkym upozornením na seba krokom odchádza od psa (alebo vyjde z úkrytu a odchádza) v predpísanej vzdialenosti. Psovod vyzve figuranta aby ostal stáť, na samotnú výzvu psovoda reaguje figurant útekou.

Psovod s povelenom na zadržanie vypúšťa psa a sám ho okamžite nasleduje do miesta stretnutia. Keď pes figuranta dobehne, musí okamžite previesť zákrok. Keď sa psovod dostaví do vzdialenosti 3 – 5 m od miesta boja, rozhodca dáva povel k ukončeniu boja, figurant prestáva klásť odpor. Pes na povel psovoda alebo samostatne musí figuranta pustiť a ďalej ho pozorne strážiť. Povel na pustenie spojený s menom psa je povolený. Psovod na pokyn rozhodcu pristúpi ku psovi, pripne ho na vôdzku a odstúpi zo psom na vzdialenosť päť krokov.

**Pripomienky k prevedeniu cviku:** Figurant nesmie psa dráždiť hlasom a ani iným spôsobom ho upozorňovať na svoju osobu.

**Hodnotenie:**

**Nesplnenie cviku:** pes figuranta nezadrží, pes sa po zadržaní v boji nechá odohnať, resp. po zákroku opustí figuranta do vzdialenosti väčšej ako 5 m, alebo nepustí ani na tretí povel. Musí byť ukončený diskvalifikáciou.

**Hrubé chyby:** slabý záujem, odtrhnutie sa pri záhryze, málo razantný zákrok, opúšťa figuranta do vzdialenosti 5 m, slabá bojovnosť, pasivita, ap.

**Drobné chyby:** horšia orientácia na pomocníka, obzeranie sa za psovodom, reakcia na prítomnosť psovoda, pomocné povely, ap.

#### 5. Odvaha psa (naznačovanie úderov) (10 bodov)

**Pripomienky k prevedeniu cvikov obrany:**

Pri cviku označenie páchatel'a môže psovod povzbudzovať psa povelenom štekaj bez straty bodov.

Zákrok podľa tejto skúšky bodovo hodnotíme nasledovne:

- a) veľmi dobrý, tvrdý a nekompromisný zákrok 6 – 8 bodov
- b) dobrý (stredne silný zákrok, slabšia razancia) 3 – 5 bodov
- c) uspokojivý zákrok (váhavý, reakcia pri boji, ap.) 1–2 body
- d) ovládateľnosť – púšťanie 1 – 2 body

Vzhľadom na to, že sa jedná o skúšku mladých psov, bez straty bodu sú tolerované aj technicky nie plné záhryzy.

- Psovod môže povzbudzovať pred i počas zákroku psa. Povel na pustenie je povolený.

**Hodnotenie:**

**Nesplnenie cviku :** Pes počas naznačovania úderov pustí rukáv a nechá sa vytlačiť. Musí byť ukončený diskvalifikáciou pre zlyhanie v povahe.

**Hrubé chyby:** Pes je počas naznačovania úderov veľmi nervóznym má veľmi slabý záhryz.

**Drobné chyby:** Uhýba sa naznačovaným úderom ale zotrúva v záhryze, pasivita na rukáve alebo malá nervozita.

**Celkom spolu stopa + poslušnosť + obrana: 150 bodov (105)**

### Skúška psa na stope 1 – 3 (SS 1 – 3)

Skúšky na stope v stupňoch 1 až 3 pozostávajú len z oddielov „A“ SVV stupňov 1 až 3. Môžu sa vykonávať na doplnenie účastníkov skúšok, ak na skúšky nastúpia najmenej štyria účastníci v skúškach BH –SK, SVV

Najvyšší počet bodov	výborne	veľ. dobre	dobre	uspokojivo	nedostatočne
100 bodov	96 - 100	90 – 95	80 – 89	70 – 79	0 - 69

### Skúška poslušnosti 1 – 3 (SP 1 – 3)

Skúšky poslušnosti v stupňoch 1 až 3 pozostávajú len z oddielov „B“ SVV stupňov 1 až 3. Môžu sa vykonávať na doplnenie poľa účastníkov, ak na skúšky nastúpia najmenej štyria účastníci v skúškach BH –SK, SVV

Túto skúšku môžu absolvovať aj malé plemena, kde kohútiková výška nepresahuje 40 cm vrátane. Pri tejto skúške je pre nich určená aportovacia činka o váhe 250 g, výška prekážky skokom 50 cm a prekážka šplhom 150 cm.

Túto skúšku môžu absolvovať aj stredné plemena, kohútiková výška od 40 do 55 cm. Pri tejto skúške je pre nich určená aportovacia činka o váhe 650 g, výška prekážky skokom 80 cm a prekážka šplhom 150 cm.

Najvyšší počet bodov	výborne	veľ. dobre	dobre	uspokojivo	nedostatočne
100 bodov	96 - 100	90 – 95	80 – 89	70 – 79	0 - 69

### Skúška obrany 1 – 3 (SO 1 – 3)

Skúšky obrany v stupňoch 1 až 3 pozostávajú len z oddielov „C“ SVV stupňov 1 až 3. Môžu sa vykonávať na doplnenie poľa účastníkov, ak na skúšky nastúpia najmenej štyria účastníci v skúškach BH – SK, SVV

Najvyšší počet bodov	výborne	veľ. dobre	dobre	uspokojivo	nedostatočne
100 bodov	96 - 100	90 – 95	80 – 89	70 – 79	0 - 69

# Skúška všestranného výcviku prvého stupňa - SVV 1

**Podmienky účasti:** V deň konania skúšok musí pes dovŕšiť predpísaný vek najmenej 14 mesiacov. Nesmú byť udelené žiadne výnimky.

Účasť na tejto skúške nie je podmienená úspešným vykonaním akejkoľvek inej skúšky!

Na skúškach sa môže zúčastniť každý pes, pokiaľ spĺňa podmienky článku č. 3.

Pre úspešné splnenie skúšky je potrebné v každej jej časti dosiahnuť najmenej 70% dosiahnuteľných bodov.

**Známky:**

**290-300 výborne V**

**270-289 veľmi dobre VD**

**240-269 dobre D**

**210-239 uspokojivo U**

**0-209 nedostatočne N**

Povelovú techniku uvádza SP pri každom cviku skratkou. Z = zvukový, P = posunkový povel.

Ak SP uvádza oba povel, je možné použiť ktorýkoľvek z nich, alebo oba súčasne.

Potrebná výstroj psa je uvedená v článku č. 8.

Cviky obrany sa neprerušujú.

**Hodnotenie :**

**Hrubá chyba:** do štyroch bodov.

**Drobná chyba:** do dvoch bodov zrážka.

## SVV1 stopa – oddiel A

Stopa vlastná, dlhá 300 metrov, 30 minút stará, dvakrát lomená v 90° uhle, jeden predmet položený v priebehu stopy, druhý predmet stopu ukončuje. Časový limit na vypracovanie stopy je 10 minút.

Povel zvukový, posunkový: „stopa“ „hľadať“ Ukázanie rukou do priestoru nášľapu s naklonením trupu dopredu

Sledovanie stopy: 80 bodov

Predmety: 20 bodov

Spolu: 100 bodov (70)

**Všeobecné ustanovenia:**

**Cieľ cviku:** Pes má zachytiť začiatok stopy, sledovať ju presne a bez váhania až do konca a psovoda upozorniť na prítomnosť predmetov, jednoznačným označením, ktoré psovod nahlásil rozhodcovi pred vykonaním samotnej disciplíny. Stopu musí absolvovať v príslušnom časovom limite.

Tvar stopy, dĺžku, jej umiestnenie v teréne, počet predmetov, ich umiestnenie a trvanie stopy určuje rozhodca vždy v súlade so znením skúšobného poriadku. V prípade akcie poveruje organizáciou kladenia stôp vedúceho akcie pre pachové práce. Vedúci akcie pre pachové práce zodpovedá v konečnom dôsledku za realizáciu pokynov rozhodcu tak, ako keby bol tento prítomný osobne.

Pri kladení stôp a predmetov musí byť vždy prítomný rozhodca (vedúci akcie pre pachové práce). Je zakázané, aby pri kladení vlastných stôp bol pes na dohľad.

### **Terén na polozenie stopy:**

Stopy sa neodporúča klásť do takého terénu, ktorý umožňuje psovodovi a psovi vizuálnu orientáciu o trase stopy.

### **Polozenie stopy:**

Časový limit udaný pri stope označuje minimálny časový interval stopy. Odporúča sa, aby sa časový rozdiel dôsledne dodržiaval, ak však dôjde k malým časovým rozdielom, je to prípustné.

Začiatok stopy. Šľapač ( psovod ) zaujme východiskovú pozíciu, zapichne identifikačnú tabuľku vedľa ľavej nohy. Približne 1 minútu stojí na mieste, príp. v malom kruhu o maximálnom priemere 30 cm prestupuje, aby tak zvýraznil začiatok stopy. Pri tejto činnosti nesmie nohami narušovať povrchovú štruktúru terénu, a ani inak zviditeľňovať začiatok stopy. Potom vykročí smerom, ktorý mu určí rozhodca, v bežnom pochodovom tempe a bez zastavovania sa, prevedie úseky a lomy podľa pokynov rozhodcu (vedúceho pachových prác) v predpísanom krokovom rozsahu a rozloží priamo na trasu stopy predmety.

Pokiaľ v tejto činnosti zistí rozhodca nedostatky, je povinný psovoda vrátiť, poučiť a dať mu našľapať druhú stopu. Za tento priestupok ho ale nepenalizuje. Ak však ani v ďalšom prípade psovod neuposlúchne pokyny rozhodcu, tento ho zo skúšky odvolá.

### **Predmety na stope:**

Predmety kladené na stopu:

- Sú zhotovené z textilu, kože, gumy, dreva a ich kombinácie. Iný materiál je neprípustný.
- Farebne sa nesmú výrazne líšiť od farby terénu a ich rozmery sú 10x5x1 cm.
- Každý predmet musí mať pach osoby, ktorá kladie stopu.
- Ako predmety sa nemôžu používať hračky psa.
- Na súťaži musia byť predmety z rovnakého materiálu pre všetkých psov položené v rovnakom poradí, odporúča sa, aby predmety boli očíslované a ich číslo sa zhodovalo s číslom stopy.
- Každý predmet môže byť použitý len raz a len pre jedného psa.
- Pred akciou rozhodca predmety skontroluje a schváli ich použitie.
- Nie je možné klásť predmety a lomy vo vzájomnej vzdialenosti menšej ako 20 metrov.
- Ani lomy, ani predmety nie je prípustné klásť v tesnej blízkosti výrazných orientačných bodov v teréne.

### **Uvedenie na stopu:**

Po uplynutí časového intervalu, vyzve rozhodca psovoda na zahájenie cviku. Psovod podá hlásenie už s ustrojeným psom, kde uvedie svoje meno, meno psa, druh a stupeň skúšky a spôsob, či pes predmety aportuje, zdvíha, alebo označuje. Označenie musí byť udané zaujatím konkrétnej polohy. Rozhodca ukáže psovodovi priestor nášľapu. Psovod privedie ustrojeného psa k tabuľke označujúcej začiatok stopy, krátko zastavenie pred nášľapom je povolené, povelom „HLĎADAJ“ alebo „STOPA“ uvedie psa na nášľap. Tu psovi umožní dostatočné načuchanie bez toho, aby psa ovplyvňoval. Keď pes naznačí smer postupu, psovod necháva preklzávať v ruke stopovaciu vŕdzku a nasleduje psa zo vzdialenosti 10 m (Ak stopuje pes na voľno, psovod je povinný dodržať túto vzdialenosť).

### **Vypracovanie stopy a lomov:**

Lomy – pravouhlý – lomený v uhle 90° k predchádzajúcemu smeru dráhy stopy.

Lomy sa prevádzajú okamžite zo smeru dráhy stopy, bez oblúčikov, zmeny rytmu a frekvencie krokov ako aj narušovania terénu. Lomy musí pes vypracovávať s istotou.

Pes má po stope postupovať pokojne, presne a so záujmom. Rýchlejší postup, pokiaľ nie je na úkor presnosti, nie je chybou.

### **Označovanie a prinášanie predmetov:**

Keď pes v priebehu stopy nájde predmet, musí ho okamžite označiť spôsobom uvedeným v hlásení. Ak pes predmety dvíha, musí tak urobiť v príslušnej polohe (v sede, alebo stojí) a nesmie s nimi pokračovať ďalej. Ak pes predmety označuje, musí zaujať vždy rovnakú polohu pri každom nájdenom predmete tak, ako to nahlásil

psovod. Ak ich označuje zaujatím predpísanej polohy, nesmie ich dvíhať. Označenie musí byť v smere stopy. Mierne šikmá poloha v ľahu, sede či v stoji je prípustná. Predmet musí ležať pred alebo medzi prednými labami psa.

Psovod položí stopovaciú šnúru, kľudným krokom pristúpi ku psovi a zdvihne označený predmet do výšky. Na povel rozhodcu si ho vloží do vrečka, uchopí stopovaciú vôdzku (môže, ale nemusí sa vrátiť na jej koniec) a povelom vyzve psa, aby pokračoval v stopovaní. Ak pes predmetu aportuje, nevyžaduje sa presné pred sadnutie, je však nežiaduce, aby pes predmet hrýzol alebo sa s ním hral. Psovod nesmie psa upozorňovať a ani inak ovplyvňovať jeho činnosť zvlášť v blízkosti lomov a predmetov.

Predmety sa kladú spravidla v polovici prvého alebo druhého úseku a ako ukončenie stopy, vždy priamo do priebehu pachovej trasy, nesmú sa ukrývať.

**Drobné chyby:** hodnotíme nepresné zaujatie konkrétnej polohy, pes pri označení predmetu prikryje predmet svojím telom prehrýzanie predmetu, pes predmet označí vo vzdialenosti väčšej ako 50 cm od neho, pustenie predmetu (pri prinášaní), nezdvihnutie nájdeneho predmetu psovodom a iné drobné nedostatky v tejto fáze činnosti. Pokiaľ preukázateľne označené predmety psom v priebehu stopy nemôže pre ich stratu psovod pri záverečnom odhlásení sa zo stopy ukázať rozhodcovi, tento za ne bodovú stratu neudelí.

**Hrubé chyby:** hodnotíme pomalé a váhavé označenie predmetu, zaujatie polohy a súčasné dvíhanie predmetu, zaujatie inej polohy, než aká bola konkrétne pri hlásení udaná psovodom, zaujatie takej polohy psom pri predmete, kde sa os jeho tela odlišuje od osi postupu o 90° a viac, ako aj označenie predmetu, ktorý nepoložil kladač.

#### **Posúdenie práce na stope:**

Ak si rozhodca nie je istý dĺžkou stopovacej vôdzky, má právo ju premerať a v prípade, že je vôdzka krátka, psovod si musí zabezpečiť regulárnu. Ani túto skutočnosť rozhodca nepenalizuje. Pokiaľ už pes vypracúva nášľap, nesmie byť v žiadnom prípade rušený.

Rozhodca sa nesmie pohybovať za psovodom na trase stopy vo vzdialenosti menšej ako 10 m. Ak psovod odmení psa potravou alebo motivačným predmetom v priebehu stopy, nasleduje diskvalifikácia z celej skúšky. Vždy ako hrubá chyba, so stratou bodov za príslušnú časť, je hodnotené ovplyvňovanie psa fyzicky, alebo hlasom, v blízkosti lomov a predmetov. Časový limit vždy začína plynúť od chvíle, keď je pes uvedený na stopu pri nášľapovom kolíku.

#### **Činnosť psa na priamych úsekoch stopy:**

Hodnotenie činnosti psa na priamych úsekoch. Bez bodovej straty tolerujeme vychýlenie sa od pachovej trasy psom na vzdialenosť jednej dĺžky jeho tela, rovnako posudzujeme bez straty bodu, pokiaľ pes vplyvom vetra vypracúva stopu vedľa pachovej dráhy, pokiaľ tak robí v priebehu celého úseku. Bez bodovej straty posudzujeme aj mierne príbrzdňovanie psa psovodom stopovacou šnúrou, či rýchlejší postup psa, pokiaľ nie je na úkor presnosti vypracovávaní stopy.

Po ukončení práce sa odhlási rozhodcovi a odovzdá mu nájdene predmety. V tej chvíli sa ukončuje hodnotenie práce psovoda a činnosť psa.

#### **Vyhodnotenie:**

Kritériá hodnotenia stôp:

Pri posudzovaní sa prioritne hodnotí, či bol, a za akých okolností, splnený cvik ako celok. Pes musí prejavíť záujem, presnosť, ochotu a príslušný stupeň vycvičenosti. Toto sú základné požiadavky hodnotenia pachových prác.

Pokiaľ sa jedná o stopu nášľapanú samotným psovodom, je potrebné, aby rozhodca bol garantom nášľapania stopy .

**Drobné chyby:** Nedostatočné načuchanie nášľapu, druhé nasadenie psa, psovod nedodrží vzdialenosť 10 m pri vykročení na stopu, obzeranie sa psa, a iné drobné nepresnosti zo strany psovoda, či psa.

Zmeny rytmu psa bez zjavných zmien terénu, či klimatických podmienok, vybočenie do 3 m od trasy stopy a iné drobné nepresnosti psovoda, či psa v tejto fáze činnosti. Ako drobné chyby hodnotíme viditeľnú reakciu na zver,

či inú činnosť v okolí, pokiaľ nie je na závalu v ďalšom výkone pachových prác. Rovnako ako drobné chyby hodnotíme každú nekorektnú prácu so stopovacou vôdzkou , či nepresnosti zo strany psovoda. Chyby a nedostatky pri hlásení pred a po činnosti, rozhodca vytkne, ale nehodnotí. Samotné vyhodnotenie činnosti psa a psovoda na stope rozhodca vyhodnotí vždy verejne.

Drobné chyby: posudzujeme nepresnosti od jednej dĺžky tela psa, nepresné, alebo váhavé vypracovanie lomu, či iné drobné nepresnosti psovoda a psa v tejto fáze činnosti.

**Hrubé chyby:** Psovod vkročí psovi do nášľapu, psovod ovplyvňuje psa (naznačovanie smeru, hlasné povzbudzovanie, ap.), tretie nasadenie psa na nášľap. V prípade, že pes na stopu v časovom limite vyrazí až po treťom uvedení, bude mu odobraných 9 bodov z príslušnej časti hodnotenia. Vychýlenie sa od pachovej trasy o viac ako 3 m, alebo jednostranné vybočenie s navrátením sa do trasy stopy, vracanie sa na úroveň psovoda, nečisté vypracovanie lomu s následným napojením sa na pachovú trasu stopy, pomalý postup psa alebo neochotou psa pracovať, líhanie si psa na stope, pokiaľ sa nejedná o falošné označovanie predmetu. Rovnako ako hrubú chybu hodnotíme akékoľvek ovplyvnenie psa psovodom pri vypracovávaní lomu.

Ako hrubú chybu so stratou bodov v príslušnej časti, hodnotíme aj prejavy strachu psa.

#### **Ako nesplnený cvik hodnotíme, ak:**

- pes predmet neoznačí, alebo neprinesie (podľa hlásenia psovoda na charakter označovania predmetov), alebo psovod psa na predmet upozorní či inak ovplyvní k označeniu. Toto ustanovenie sa nevzťahuje na celé pachové práce na skúške, ale ako nesplnenie cviku sa považuje označenie predmetu na stope,
- psovod opustí stopu v ktoromkoľvek bode o viac ako 10 m pes 20 m,
- psovod bol už minimálne raz upozornený na ovplyvňovanie psa stopovacou šnúrou, alebo hlasom, alebo sa snaží sám stopu sledovať a ovplyvňovať tak v činnosti psa,
- neuposlúchol príkaz rozhodcu k nasledovaniu psa,
- ak pes sleduje stopu nepresne, bez záujmu, a počet stratových bodov presiahol možnosť získať 70% z limitu možných získaných bodov,
- presiahol časový limit určený pre výkon,
- ak pri spätnom stopovaní sa psovod vráti o viac ako 10 m a pes o 20 m

## **SVV1 poslušnosť – Oddiel B**

Na cviky poslušnosti vždy nastupujú dve dvojice psovod a pes, ktorých majú pripútaných na vôdzke pričom nepárne štartovné číslo začína cvičiť a párne vykonáva cvik dlhodobého odloženia psa. V mimoriadne odôvodnených prípadoch na základe podnetu vedúceho skúšok rozhodcovi je možné vykonať preskúšanie psa v oddieli B aj samostatne, (teda že na cvičebnej ploche je iba jedna dvojica psovod a pes) toto ustanovenie sa sme aplikovať len na skúškach, na súťažiach je toto opatrenie neprípustné.

1. Privolanie psa za pochodu k nohe	ZP (10 bodov)
2. Ovládateľnosť psa na vôdzke	ZP (10 bodov)
3. Sadni, ľahni, vstaň na vôdzke pri nohe psovoda	ZP (10 bodov)
4. Odloženie psa za pochodu do polohy v ľahu.	ZP (10 bodov)
5. Aport voľný ( činka psovoda 650g – 250g )	ZP (10 bodov)
6. Skok vysoký (prekážka vysoká 100 cm – 80cm – 50cm )	ZP (10 bodov)
7. Kladina nízka jedným smerom	ZP (10 bodov)
8. Štekanie psa (pes sedí pripútaný na vôdzke pri nohe psovoda)	ZP (10 bodov)
9. Odloženie psa ( vzdialenosti 25 metrov, psovod čelom k psovi)	ZP (10 bodov)
10. Pokoj psa pri streľbe	(10 bodov)
<b>Spolu</b>	<b>100 (min.70 bodov)</b>

## 1. Privolanie psa ZP (10bodov)

**Povel:** „k nohe – voľno - k nohe“,

**Cieľom cviku je,** aby pes na jediný povel zanechal prevádzajúcu činnosť a samostatne, rýchlo a čo najkratšou cestou sa priradil k ľavej nohe psovoda, pohybujúceho sa priamym smerom. Po zastavení sa psovoda, musí pes rýchlo zaujať polohu v sede pri jeho ľavej nohe.

**Prevedenie:**

Psovod so psom stojí v základnom postoji. Na pokyn rozhodcu vykročia v priamom smere. Na ďalší povel rozhodcu psovod zo psom zastaví, odopne psa z vŕdzky a túto buď odloží do vrečka, alebo si ju prevesí z ľavého pleca na pravý bok. Ukázaním pravou rukou do smeru dáva psovi povel voľno a sám postupuje v priamom smere.

Keď sa pes vzdiali od psovoda minimálne 10 m, na povel rozhodcu ho psovod privoláva povelom *k nohe*. Po priradení sa psa k ľavej nohe psovoda spoločne pokračujú v chôdzi ešte 5-10 krokov, až kým ich rozhodca povelom nezastaví. Psovod aj pes ostávajú v základnom postoji stáť a psovod psa pripne na vŕdzku. Tu sa hodnotenie cviku končí.

**Pripomienky k vykonaniu cviku:** Pokiaľ sa pes nevzdiali od psovoda, rozhodca nariadi psovodovi za pohybu zmenu smeru postupu. V prípade, že situáciu nie je možné navodiť, je umožnené psovodovi psa odložiť, a po prekonaní vzdialenosti 10 metrov, na pokyn rozhodcu psa privolá za podmienok, ako sú uvedené v popise prevedenia tohto cviku. V takomto prípade je dvojica postihnutá stratou ako za drobnú chybu.

Ak sa ani túto situáciu nepodarí navodiť, cvik sa hodnotí ako nesplnený a psovod pokračuje ďalším cvikom. Ak pes neuposlúchne na prvý povel, rozhodca dáva pokyn na druhé, resp. tretie privolanie, vždy vo vhodnom časovom intervale. V prípade neuposlúchnutia ani na tretí povel, pes zostáva ležať, psovod sa vráti ku psovi a pokračuje sa ďalším cvikom.

**Hodnotenie:**

**Nesplnenie cviku:** Cvik sa hodnotí ako nesplnený, ak pes ani na tretí povel nie je privolaný, alebo ak nie je možné navodiť situáciu ako je popisovaná v pripomienkach k cviku.

**Hrubé chyby:** Pes prichádza neochotne, so strachom, alebo až na tretí povel.

**Drobné chyby:** Privolanie z odloženia, pomalší príchod, príchod na druhý povel, nepresné priradenie sa, pomocné povely, obťažovanie psovoda pri príchode, iné drobné nepresnosti pri výkone cviku.

## 2. Ovládateľnosť psa na vŕdzke ZP (10 bodov)

**Povely posunkové a zvukové, „ k nohe “, „sadni “**

**Cieľom cviku je:** aby pes disciplinované a presne sledoval psovoda pri chôdzi, pokluse, zmenách smeru pochodu psovoda a pri jeho obratoch za pohybu i na mieste.

**Vykonanie:** Psovod so psom stojí v základnom postoji, pes je pripútaný, vŕdzku psovod drží v pravej ruke a je voľne prevesená. Na povel rozhodcu psovod povelom „k nohe“ a ľahkým úderom ľavou rukou na ľavé stehno, vykročí priamym smerom. Pes ho nasleduje vždy úrovňou svojej pravej lopatky pri ľavom kolene. Na povely rozhodcu niekoľkokrát vykonajú poklus, obraty vľavo, vpravo bok a čelom vzad. Rovnaké obraty prevedie psovod a pes v základnom postoji. Po ich ukončení psovod zaujme so psom základný postoj. Tu sa hodnotenie cviku končí.

**Pripomienky k prevedeniu cviku :** Pes môže obraty prevádzať buď obchádzaním psovoda, alebo prisúvaním sa pri jeho ľavej nohe. Ak pes používa oba spôsoby je to chyba. Psovod môže pri každej zmene smeru, zastavení alebo rytmu chôdze použiť povel a posunok spojený s menom psa. Pes nesmie byť pri zmenách smeru a rytmu ovplyvňovaný vŕdzkou.



**Hodnotenie:**

**Drobné chyby:** Pomocné povely, obťažovanie psovoda, chodenie psa mimo osi psovoda, oneskorené reakcie na povely, nepresné zaujímanie polohy pri obratoch na mieste, ďalšie drobné nepresnosti pri výkone tohto cviku.

**Hrubé chyby:** Nepresnosti v sledovaní psovoda do 1 m od nohy, ovplyvňovanie psa vôdzkou, prekážanie psovodovi v priamočiariom pohybe, zaostávanie za psovodom, striedanie foriem obratov (podsúvanie s obratmi), nesústredenosť psa na daný cvik.

**Nesplnený cvik:** Pes prejavuje neochotu nasledovať psovoda, zaostáva, či sa vzdďaľuje od nohy psovoda na vzdialenosť viac, ako 1 m.

### 3. Sadni, ľahni, vstaň na vôdzke pri nohe psovoda ZP (10bodov)

**Povely posunkové a zvukové „sadni“ „ľahni“ „vstaň“**

**Cieľom cviku je:** aby pes na jediný povel, či posunok rýchlo presne a ochotne zaujal predpísanú polohu pri ľavej nohe psovoda.

**Vykonanie:** Psovod s pripútaným psom stojí v základnom postoji. Na povel rozhodcu vydáva psovod psovi príslušný povel a posunok. Pes reaguje na povely zaujatím príslušných polôh vždy tak, aby svojou pravou lopatkou bol na úrovni ľavého kolena psovoda. Psovod pred vydaním každého príslušného povelu môže osloviť psa menom.

**Pripomienky k cviku:** Psovod drží voľne visiacu vôdzku v pravej ruke a psa pri zaujatí jednotlivých polôh ním neovplyvňuje. Pri zaujímaní polohy pes nesmie popochádzať. Rozhodca má právo zaujatie jednotlivej polohy zopakovať, ak má pochybnosti o správnosti vykonania cviku.

**Hodnotenie cviku:**

**Drobné chyby:** Popochádzanie psa, pes danú polohu zmení ešte pred vydaním povelu psovoda (výdrž v danej polohe), pomocné, alebo nesprávne povely, pomoc, pristupovanie ku psovi, obťažovanie psovoda počas cviku a iné ďalšie malé nepresnosti pri výkone tohto cviku.

**Hrubé chyby:** Nezaujatie niektorej z polôh, fyzický dotyk na psa, pomoc vôdzkou. Neochotné zaujímanie polôh, prejavy strachu ako dôsledok zlých výcvikových metód.

**Nesplnenie cviku:** Ak pes neprevedie ani jednu polohu.

### 4. Odloženie psa za pochodu do polohy v ľahu ZP (10 bodov)

**Povely posunkové a zvukové „k nohe“ „ľahni“**

**Cieľom cviku je :** aby pes počas pohybu na povel a posunok zaujal predpísanú polohu v ľahu rýchlo, presne, ochotne a vydržal v nezmenenej polohe až do príchodu psovoda.

**Vykonanie:** Psovod s upútaným psom stojí v základnom postoji. Na pokyn rozhodcu uvoľní psovod psa z vôdzky. Na ďalší povel rozhodcu vykročia priamym smerom, po prejení asi 10 metrov na povel rozhodcu psovod povelom a posunkom usmerní psa do polohy v ľahu a sám bez obzerania pokračuje priamym smerom. Na ďalší povel rozhodcu ostáva psovod stáť a zaujme polohu čelom ku psovi. Na ďalší povel rozhodcu zaujme miesto po pravom boku psa (môže psa obísť, alebo sa priradiť) a zaujmú základný postoj a takto cvik ukončia. Povel a posunok spojený s menom psa je povolený.

**Hodnotenie cviku:**

**Drobné chyby:** Pes počas celého cviku prevedie drobnú zmenu polohy, pri príchode psovoda sa bez povelu sa zdvihne, pomocné povely telom, iné drobné nepresnosti pri výkone cviku.

**Hrubé chyby:** Pes polohu zaujme pomaly a váhavo, pes po vydaní povelu nereaguje okamžite, ale pokračuje ešte niekoľko krokov, pes zaujme predpísanú polohu, ale do návratu psovoda ju zmení, pes nevydrží na mieste až do príchodu psovoda a opustí miesto odloženia. Ak pes zastaví ale nezaujme predpísanú polohu odoberie sa mu polovica bodov.

**Nesplnenie cviku:** Pes nezastaví ani na tretí povel a pokračuje zo psovodom.

## 5. Aport voľný ( činka psovoda 650g – 250g ) ZP (10 bodov)

**Povely posunkové a zvukové „ Aport “ „ Pust’ “**

**Cieľom cviku je:** aby pes psovodom aport na jeho jediný povel a posunok čo najrýchlejšie a najkratšou cestou priniesol a na povel ho psovodovi odovzdal.

**Vykonanie:** Psovod s neupútaným psom stoja v základnom postoji. Na povel rozhodcu psovod odhadzuje aport najmenej do vzdialenosti 10 metrov. Na ďalší povel rozhodcu psovod vysiela psa povelom a posunkom k prineseniu aportu. Pes má aport čo najrýchlejšie a čo najkratšou cestou priniesť a sadnúť si tesne pred psovoda. Na ďalší povel rozhodcu psovod povelom psovi aport odoberie a s aportom v pravej ruke pripaží. Pes sedí pred psovodom. Na ďalší rozhodcov pokyn psovod vydáva psovi povel a tento si sadá k ľavej nohe psovoda, obaja zaujmú základný postoj a takto cvik ukončia.

**Pripomienky k prevedeniu cviku:** Pes pri odhadzovaní aportu sedí neupútaný pri ľavej nohe psovoda. Povel na prinesenie môže byť vydaný na pokyn rozhodcu až vtedy, keď je po odhodení aport v kľude. V prípade, že psovod aport neodhodí do predpísanej vzdialenosti, je vyzvaný k opravnému hodu.

Ďalšia oprava už nie je možná. Ak nastane takáto situácia, cvik sa nehodnotí a psovod a pes pokračujú nasledujúcim cvikom. Pes má aport pevne, bez prehryzovania priniesť a držať dotedy, až kým mu ho psovod povelom neodoberie. Pre hodnotenie nie je rozhodujúce, či pes aport uchopí v smere od psovoda, alebo až pri jeho návrate. Pes sa k psovodovi po odobraní aportu, môže priradiť, alebo ho obísť.

**Na súťažiach, všetci psy používajú rovnaký aport usporiadateľa. Aportovacia činka je vyhotovená z dreveného materiálu a má predpísanú hmotnosť. Na skúškach je možné využiť aportovacia činka psovoda a táto nemusí byť vyrobená z dreveného materiálu, ale môže byť aj z PVC, gumy, alebo iného pre psa príjemného materiálu, musí mať však predpísanú váhu a tvar činky.**

**Hodnotenie:**

**Drobné chyby:** Prehryzovanie aportu, fyzický kontakt s aportom na psovoda, pes nepúšťa na prvý povel, krivo predsedá, či prisadá, povely na viac, pomocné povely, a iné drobné nedostatky spojené s výkonom cviku.

**Hrubé chyby:** Neochotné prinášanie, vyrážanie k aportu bez povelu, povel k aportovaniu ak sa ešte aport pohybuje, prinesenie aportu do vzdialenosti 3 m od psovoda, pustenie aportu pred povelom na jeho odobratie, zastavenie sa s prinášaným aportom. Ak pes opustí miesto keď psovod ide pre aport, aby mohol urobiť opravný hod.

**Nesplnenie cviku:** Pes aport neprinesie ani do min. vzdialenosti 3 m od psovoda.

## 6. Skok vysoký (prekážka vysoká 100 cm – 80 cm – 50 cm) ZP (10 bodov)

**Povely posunkové a zvukové** „, hop “ „, späť “

**Cieľom cviku je:** aby pes na jeden povel a posunok psovoda rýchlo prekonal obojsmerne predpísanú prekážku a posadil sa tesne pred psovoda.

**Vykonanie:** Psovod s neupútaným psom stoja v základnom postoji vo vzdialenosti 4 metre od prekážky. Na povel rozhodcu psovod povelom a posunkom vysiela psa k prekonaniu prekážky. Pes prekážku prekonáva voľným skokom a po prekonaní v smere od psovoda, môže psovod použiť povel pre psa na spätné prekonanie. Pes sa má po jednosmernom prekonaní prekážky otočiť a tou istou cestou ju okamžite prekonať aj smerom k psovodovi, pričom si tesne sadá pred neho. Na ďalší rozhodcov pokyn psovod vydáva psovi povel a tento si sadá k ľavej nohe psovoda, obaja zaujmú základný postoj a takto cvik ukončia.

**Pripomienky k prevedeniu cviku:** Psovod pohybom a ani fyzicky nesmie pomáhať psovi. Pes sa pri preskoku nesmie dotknúť prekážky. Nie je rozhodujúce, či sa pes priradí obchádzaním, alebo podsunutím sa. Povel spojený s menom psa a posunkom je povolený.

**Hodnotenie cviku:**

**Drobné chyby:** Pes vyráža pred povelom, ľahký dotyk s prekážkou, nedostatky pri predsedaní, alebo prisadnutí.

**Hrubé chyby:** Pes prekážku neprekoná v jednom smere, prekonanie je pomalé a neochotné, ťažký dotyk psa na prekážku.

**Nesplnenie cviku:** Pes prekážku neprekoná v oboch smeroch.

## 7. Kladina nízka jedným smerom ZP (10 bodov)

**Povely posunkové a zvukové** „, k nohe “ „, v pred “ „, sadni “

**Cieľom cviku je:** aby pes presne a nebojácne prekonal tento druh prekážky.

**Vykonanie:** Psovod s neupútaným psom stoja vo vzdialenosti 2 metrov pred nábehovou časťou kladiny. Na povel rozhodcu psovod vydáva povel „, k nohe “ a následne psovi povel „, vpred “ na prekonanie kladiny, pričom sa psovod pohybuje po jej pravom okraji tak, aby tempo psa na kladine spolu s jeho tempom boli v súlade. Po prekonaní kladiny sa pes povelom k nohe, priradí k ľavej nohe psovoda a spolu prejdú ešte najmenej 5 metrov, cvik ukončia základným postojom. Po ukončení cviku si psovod pripne psa na vŕdzku.

**Pripomienky k prevedeniu cviku:** Povel spojený s menom psa je povolený.

**Hodnotenie:**

**Nesplnenie cviku:** Pes kladinu neprekoná, alebo spadne, či zoskočí z jej nábehovej, či vodorovnej plochy.

**Hrubé chyby:** Zoskok z jej zostupnej plochy, váhavé, bojzlivé prekonanie kladiny, fyzická pomoc zo strany psovoda, otáčanie sa na kladine.

**Drobné chyby:** Vyrážanie bez povelu, príliš rýchle, alebo pomalé tempo psa, chyby pri priradení sa k nohe, či prisadnutí. Ďalšie drobné nepresnosti spojené s výkonom tohto cviku.

## 8. Štekание psa (pes sedí pripútaný na vódzke pri nohe psovoda) ZP (10 bodov)

**Povely posunkové a zvukové** „ k nohe “ „ sadni “ „ štekaj“

**Cieľom cviku je:** aby pes na povel a posunok psovoda využil svoj hlasový prejav a zaštekal.

**Prevedenie:** Psovod s upútaným psom stoja v základnom postoji. Na povel rozhodcu dáva psovod psovi povel „štekaj“ a posunkom ohnutím pravej ruky so vztýčeným ukazovákam a kmitnutím tri krát proti psovi v intervale jednej sekundy. Pes má okamžite a nahlas minimálne tri krát zaštekáť, pričom nesmie zmeniť polohu. Po ukončení cviku psovod i pes zaujmú základný postoj.

**Hodnotenie:**

**Nesplnenie cviku:** Pes nezašteká.

**Hrubé chyby:** Ojedinelé, nevýrazné štekание, zmenenie a samostatné znovu zaujatie polohy. Ak pes počas štekания zmení trvale polohu, odoberie sa mu 5 bodov.

**Drobné chyby:** Malé zmeny polohy, pomocné povely, iné drobné nepresnosti spojené s výkonom tohto cviku.

## 9. Odloženie psa (psovod vo vzdiali 25 metrov, otočený čelom k psovi) ZP (10 bodov)

**Povely posunkové a zvukové** „ ľahni “ „ k nohe “ „ sadni “

**Cieľom cviku je:** aby pes na daný povel psovoda zaujal polohu v ľahu a v nej vyčkal až do opätovného príchodu psovoda.

**Vykonanie:** psovod so psom na vyznačenom mieste zaujmú základný postoj. Odpodne psa z vódzky, túto má prevesenú z ľavého pleca na pravý bok, alebo ju má skrytú vo vrecku. Na pokyn rozhodcu psovod povelom usmerní psa do polohy v ľahu, dá mu povel zostať a sám odchádza do predpísanej vzdialenosti. Po uplynutí doby a na povel rozhodcu odchádza psovod k ležiacemu psovi a zaradí sa po jeho pravom boku. Na ďalší pokyn rozhodcu zaujmú základný postoj a cvik ukončia.

**Pripomienky k vykonaniu cviku:** Pri skúške SVV1 odchádza psovod do vzdialenosti 25 metrov, pričom ostáva k psovi otočený čelom.

Psovod pri psovi nesmie zanechať žiadny predmet. Pes sa pri tomto cviku nesmie váľať, popodchádzať, štekáť, meniť polohu (s výnimkou ľahnúť si na stehno). Psovod psa na vzdialenosť nesmie psa nijakým spôsobom ovplyvňovať. Celý cvik je sťažený pôsobením nasledujúcej dvojice psovod, pes.

**Hodnotenie:**

**Nesplnenie cviku:** Pes nezotrvá na určenom mieste alebo sa vzdiali na viac ako 4 m od miesta odloženia, psovod akýmkoľvek spôsobom ovplyvňuje psa k zotrvaní na mieste, ponechanie predmetov, alebo častí výstroje pri psovi.

**Hrubé chyby:** Pes opustí miesto od 2 do 4 m.

**Drobné chyby:** Plazenie, popodchádzanie do 2 m, štekание, zmena polohy, váľanie sa a iné drobné nedostatky spojené s výkonom tohto cviku.

## 10. Pokoj psa pri streľbe (10 bodov)

**Cieľom cviku je:** zistiť stupeň pasívnej obrannej reakcie psa pri nárazovom a silnom hluku.

**Vykonanie:** Streľba sa skúša pri cvikoch poslušnosti tam, kde je pes mimo kontaktu so psovodom (odloženia za pochodu do polohy v ľahu a cviku dlhodobého odloženia. ) Zo vzdialenosti cca 30 m od psa sa v priebehu 5 sekúnd 2 x vystrelí z pištole kalibru 6 – 9 mm. Počas prevádzania celej poslušnosti sa sleduje reakcia psa nielen na streľbu, ale na všetky hluky, ktoré vyplývajú z okolitej prevádzky. Pes musí byť pri týchto zvukoch pokojný a nesmú ho vyrušovať pri vykonávaní cvikov.

**Pripomienky k vykonaniu cviku:** ak z reakcie psa nie je zjavný a jednoznačný prejav na účinky nárazového zvuku, rozhodca má právo overiť si jeho reakciu aj ďalšími výstrelmi. Prirodená reakcia psa (napr. otočenie hlavy do smeru výstrelu a pod.) sa nehodnotí.

**Hodnotenie:**

**Nesplnenie cviku:** Pes reaguje útekou, alebo nie je schopný vykonávať ďalšie cviky. Pokiaľ pes vykazuje túto reakciu, cvik sa anuluje a z celej skúšky musí byť odvolaný.

**Hrubé chyby:** Agresivita, alebo také prejavy, ktoré sú ešte zvládnuteľné, ale znehodnocujú výkon jednotlivých cvikov, napríklad štekacie.

**Drobné chyby:** Pri tomto cviku sa nehodnotia.

## SVV1 – oddiel C (obrana)

- |                                      |            |
|--------------------------------------|------------|
| 1. Vyhľadanie figuranta              | ( 5 bodov) |
| 2. Vystavenie a vyštekacie figuranta | (10 bodov) |
| 3. Prehliadka figuranta              | (10 bodov) |
| 4. Výsluch figuranta                 | (10 bodov) |
| 5. Napadnutie psovoda pri stretnutí  | (20 bodov) |
| 6. Hladké zadržanie                  | (20 bodov) |
| 7. Zadržanie s protiútokom           | (25 bodov) |

**Spolu 100 bodov (70)**

### 1. Vyhľadanie figuranta ZP (10bodov)

**Prieskum terénu:** Na vhodnom priestore 40x50m, sa rozložia dva úkryty

**Povely posunkové a zvukové:** „Revír“ Ku mne“

- ukázanie rukou smer vysielania

**Cieľ cviku:** aby pes v určenom priestore aktívne vyhľadal osobu (osoby), ktoré sa tam nachádzajú.

**Prevedenie:** Psovod s neupútaným psom zaujmú základný postoj na začiatku pochodovej osi, ktorá vedie pomysleným stredom prehľadávaného priestoru. Na pokyn rozhodcu, psovod vysielala psa striedavo doprava a doľava podľa toho ako sú úkryty rozložené, kolmo na pochodovú os. Sám psovod postupuje po pochodovej osi bez zastavovania sa. Rýchlosť svojho postupu môže korigovať s rýchlosťou postupu psa.

Psovod usmerňuje psa k prieskumu povelmi a posunkami na vysielanie i spätné privolanie. Spolu s povelom je povolené jedno oslovenie psa menom. Činnosť psa musí byť rýchla, presná a presvedčivá. Počas postupu

psovod nesmie opustiť os postupu a bez zastavovania musí po nej postupovať až dovtedy, kým pes nájdenú osobu nevystaví a neoznačí. Ako náhle sa tak stane, psovod sa zastaví v smere pochodu a čaká na povel rozhodcu. Tu sa hodnotenie cviku prieskumu terénu končí.

**Pripomienky k vykonaniu cviku:** Prieskum terénu sa vykonáva na umelé úkryty, rozhodca môže zaujať svoje stanovisko tak, aby videl na úkryt figuranta, musí však byť od neho vzdialený minimálne 10 metrov a musí sa vyvarovať akýchkoľvek prejavov, ktoré by ovplyvnili výkon psa.

Pes sa pri prieskume nemá dostávať za psovoda, ale ani jeho postup smerom dopredu by nemal byť vo väčšej vzdialenosti ako 10 m kolmo na os postupu. Figurant je vždy v poslednom úkryte tak aby nebol viditeľný z pochodovej osi. Pokiaľ psovod prešiel úkryt figuranta o viac ako 20 m za kolmicu vedenú k pochodovej osi a pes figuranta nevystavil pokladá sa cvik za nesplnený a nie je mu umožnené pokračovať v ďalších cvikoch obrany.

#### **Hodnotenie:**

**Nesplnený cvik:** pes hľadanú osobu nenájde, pes nejaví o prieskum záujem, psovod prejde úkryt figuranta o viac ako 20 m po pochodovej osi.

**Hrubé chyby:** pes nevykonáva prieskum plánovite, pes míňa úkryt figuranta, psovod opúšťa os postupu o viac ako 3 metre, pes opúšťa vyhradený priestor, ale ešte je ovládateľný.

**Drobné chyby:** malé chyby pri plánovitom prehľadávaní, pes sa pri prieskume dostáva za, alebo ďaleko pred psovoda, stopovanie, psovod opúšťa os postupu do 3 metre, pomocné povely, ďalšie drobné nedostatky spojené s vykonávaním cviku.

## **2. Vystavenie a vyštekание figuranta (10 bodov)**

**Povely :** „, sadni “ „, k nohe “

**Cieľ cviku:** aby pes psovodovi svojim správaním označil miesto úkrytu figuranta. Na tento účel sa využíva výlučne hlasový prejav psa.

**Prevedenie:** Cvik bezprostredne nadväzuje na cvik „Vyhľadanie a vystavenie figuranta“. Okamžite po objavení úkrytu s figurantom musí pes nájdenú osobu intenzívne vyštekávať až do príchodu psovoda. Nesmie pritom s figurantom strácať vizuálny kontakt. Na pokyn rozhodcu, cca 10 sekúnd psovod opustí miesto na pochodovej osi a čo najkratšou cestou, pokojným krokom prejde k označenému úkrytu, postaví sa ku psovi a povelom sadni preruší jeho činnosť, pripne ho na vŕdzku a spolu so psom odstúpi od figuranta tak, aby mu bolo možné vystúpiť z úkrytu. Zaujatím základného postoja je hodnotenie cviku ukončené.

**Pripomienky k prevedeniu cviku:** Pes nesmie figuranta obťažovať, skákať na neho ani ho hrýzť. Ak pes zahryzne v úkryte a nepustí sám, dostane psovod pokyn od rozhodcu pristúpiť ku psovi. Povelom „k nohe“ , ktorý môže byť použitý spolu s menom psa zaujmú základný postoj. Nesmie použiť povel na pustenie. Po zaujatí základného postoja si psovod pripne psa na vŕdzku. Ak pes pustí bude mu odobraných 9 bodov z cviku a v obrane môže pokračovať. Keď pes nepustí, nasleduje diskvalifikácia.

Psovod nesmie vydávať žiadne povely vedúce k zotrvaní psa pri figurantovi. V prípade, že pes po čiastočnom vyštekání, ale ešte pred pokynom od rozhodcu na príchod psovoda, opustí figuranta, môže ho psovod opätovne vyslať na vyštekание povelom „revír“. Ak sa pes ani na druhý povel psovoda nevráti do úkrytu a nevyšteká figuranta je jeho práca na obrane ukončená! Ak pes po opätovnom vyslaní figuranta vystavuje, je to hodnotené ako hrubá chyba, ale v obrane pokračuje. Ak pes figuranta vôbec neoznačí, obrana je ukončená.

**Hodnotenie:**

**Ukončenie diskvalifikáciou :** pes osobu tvrdo napadne a nepustí alebo pes zahryzne mimo ochranného rukáva  
**Nesplnený cvik:** Psovod ovplyvní psa k označeniu osoby či k zotrvaniu pri nej, v tomto prípade je obrana ukončená. : Ak sa pes ani na druhý povel psovoda nevráti do úkrytu a nevyšteká figuranta, je jeho práca na obrane ukončená!

**Hrubé chyby:** pes osobu len vystaví, pes osobu striedavo napáda do ochranného rukáva a vyštekáva, jednotlivé, prerušované štekacie, pes osobu nestráži, pes sa od osoby vzdiali do vzdialenosti 5 m, ale udržiava s ňou vizuálny kontakt.

**Drobné chyby:** nesúvislé štekacie, nižšia vytrvalosť, mierny dotyk na figuranta, ap.

### 3. Prehliadka figuranta (10 bodov)

**Povely „ k nohe “ „ ľahni “ „ stráž “**

**Cieľ cviku:** zaistiť bezpečnosť psovoda pri jeho kontakte s figurantom.

**Prevedenie:** Cvik nadväzuje na cvik „vyštekacie figuranta“. Psovod so psom sediacim pri jeho ľavej nohe vyzve figuranta, aby vystúpil z úkrytu, pokojne ostal stáť, dal si ruky nad hlavu a odhodil zbraň. Figurant je povinný zbraň odhodiť. Keď figurant zaujme požadovanú polohu, psovod odopne psa z vŕdzky, položí ho do ľahu čelne proti figurantovi vo vzdialenosti 3 – 5 m, figuranta obíde a pozorne odzadu prehliadne jeho odev, prípadne ho odzbrojí. Po skončení prehliadky sa postaví čelne k figurantovi tak, že pes, figurant a psovod tvoria vrcholové body rovnostranného trojuholníka. Psovod vykoná imitovaný výsluch figuranta a oznámi mu že sa nachádza v priestore kde je jeho pohyb zakázaný. Tu sa cvik prehliadka figuranta končí.

**Pripomienky k prevedeniu cviku:** Počas udeľovania pokynov figurantovi, môže psovod pridržovať psa za obojok. Psovod sa musí vyvarovať vstúpiť medzi figuranta a psa. Nie je prípustné, aby figurant zaujal inú polohu ako v stoji. Pes počas stráženia nesmie štekať.

**Hodnotenie:**

**Nesplnený cvik:** pes osobu figuranta pred, alebo počas prehliadky bezdôvodne napadne, psovod ponechá pri psovi súčasť výstroja, alebo akýkoľvek iný predmet.

**Hrubá chyba:** pes opustí miesto, ale figuranta nenapadne, pes neprejavuje dostatočnú ostražitosť pri strážení, psovod bráni psovi vo výhľade.

**Drobné chyby :** chvíľkové odvracanie pozornosti psa od figuranta, malé zmeny polohy, štekacie psa, nepríjemná vzdialenosť psa, psovod prehliadku len naznačuje, ap.

### 4. Výsluch figuranta (10 bodov)

**Povely „ sadni “**

**Cieľ cviku:** zaistiť bezpečnosť psovoda počas výsluchu figuranta.

**Prevedenie:** Cvik bezprostredne nadväzuje na prehliadku. Psovod sa informuje na dôvod prítomnosti figuranta, prípadne žiada od neho doklady. Potom sa miernym oblúčikom vráti ku psovi a priradí sa k jeho pravému boku. Psa si posadí k nohe, pripne na vŕdzku a tu hodnotenie cviku končí. Pes má ostražito sledovať dianie a nesmie svojou nedisciplinovanosťou rušiť psovoda.

**Pripomienky k prevedeniu cviku:** psovod počas celého cviku nesmie prekážať psovi vo výhľade. Pes počas výsluchu nemá štekať.

**Hodnotenie:**

**Nesplnený cvik:** pes figuranta počas výsluchu bezdôvodne napadne.

**Hrubé chyby:** pes opustí miesto, ale figuranta nenapadne, pes je nedostatočne ostražitý, psovod bráni psovi vo výhľade.

**Drobné chyby:** chvíľková strata pozornosti, malé zmeny polohy, štekание psa, nepresné prisadnutie, ap.

## 5. Napadnutie psovoda pri stretnutí (20 bodov)

**Povely „sadni“ „, pust“ „, k nohe“**

**Cieľ cviku:** zákrok psa, ktorým musí zabrániť figurantovi pokračovať v útoku na psovoda počas výsluchu. Aby pes bol aj v takej záťažovej situácii, ako sú cviky obrany, ovládateľný a figuranta na povel, či samostatne púšťal.

**Prevedenie:** Pes na vôdzke ide so psovodom určeným smerom. Oproti nim postupuje figurant, ktorý má ochranný rukáv. Svojím správaním figurant nesmie psa zbytočne dráždiť k útočnosti. Pri stretnutí sa na výzvu psovoda, figurant zastaví cca päť krokov pred psovodom so psom a začnú rozhovor. Pes má zostať pokojne sedieť vedľa psovoda. Po krátkom rozhovore tento prejde v hádku, ktorá vyvrcholí napadnutím psovoda.

V okamihu útoku pustí psovod vôdzku a ponechá psovi voľnosť na vykonanie zákroku. Ak vôdzku nepustí, je to hrubou chybou. Pes musí razantným zákrokom zastaviť útok figuranta na psovoda. Na pokyn rozhodcu prestane figurant psovi klásť odpor a zostane pokojne stáť.

Keď prestane figurant so psom bojovať, musí ho pes samostatne alebo na jeden povel pustiť. Keď pes figuranta pustí, musí pri ňom zotrvať a pozorne ho vystavovať, prípadne vyštekávať. Na pokyn rozhodcu psovod pristúpi ku psovi, povelom sadni preruší jeho činnosť, chytí ho za vôdzku a odíde so psom na určené miesto podľa pokynov rozhodcu.

**Pripomienky k prevedeniu cviku:** psovod sa sám aktívne nebráni a celý zákrok sa ponecháva na výkone psa. Figurant nesmie psa po pustení dráždiť hlasom a ani iným spôsobom ho upozorňovať na svoju osobu. V prípade, že pes na prvý povel nepustí, rozhodca umožní psovodovi dať vo vhodnom intervale ešte dva ďalšie povely na pustenie. Ak psovod namiesto povelu na pustenie použije meno psa, hodnotí sa to ako dva povely. Ak pes nepustí ani na druhý povel umožní rozhodca psovodovi pristúpiť ku psovi, chytí ho za vôdzku a vydať tretí povel na pustenie, pričom nesmie na psa fyzický vôdzkou vplývať. Ak pes ani na tretí povel nepustí, nasleduje diskvalifikácia pre neposlušnosť.

**Hodnotenie:**

**Nesplnený cvik:** pes osobu ešte pred prepacom bezdôvodne napadne, pes po prepade nevykoná zákrok, pes v boji zlyhá a nechá sa vytlačiť, pes nepúšťa ani na tretí povel, resp. na pustenie je nutná fyzická pomoc psovoda. Nasleduje diskvalifikácia pre zlyhanie povahy.

**Hrubé chyby:** váhavý, alebo málo razantný zákrok, psovod dáva k zákroku povel.

pes nepúšťa na druhý povel, pes po pustení opakovane hryzie.

**Drobné chyby:** štekание pred zákrokom, neochotné púšťanie, pes po pustení napáda, pomocné povely, ap.

## 6. Hladké zadržanie 50 metrov ZP (20 bodov)

**Povely „drž“ „, pust“ „, sadni“ „, k nohe“**

**Cieľ cviku:** aby pes unikajúceho figuranta čo najrýchlejšie a najpriamočiarejšie dobehol a záhryzom do ochranného rukáva mu zamedzil v ďalšom úniku.



**Prevedenie:** Psovod so psom stoja v základnom postoji na mieste určenom rozhodcom. Psovod môže mať psa pripútaného na vôdzke, môže ho držať za obojok, alebo môže byť na voľno. Figurant sa nachádza na voľnom priestranstve, alebo je v úkryte. Na povel rozhodcu figurant bez dráždenia, len s krátkym upozornením na seba krokom odchádza od psa (alebo vyjde z úkrytu a odchádza) v predpísanej vzdialenosti.

Psovod vyzve figuranta aby ostal stáť, na samotnú výzvu psovoda reaguje figurant útekcom. Psovod s povelom na zadržanie vypúšťa psa a sám ho okamžite nasleduje do miesta stretnutia. Keď pes figuranta dobehne, musí okamžite previesť zákrok. Keď sa psovod dostaví do vzdialenosti 5 m od miesta boja, zastaví sa a rozhodca dáva povel k ukončeniu boja, figurant prestáva klásť odpor.

Pes samostatne alebo na povel psovoda musí figuranta pustiť a ďalej ho pozorne strážiť až do príchodu psovoda. Na pokyn rozhodcu psovod pristúpi ku psovi, povelom sadni preruší jeho činnosť, pripne ho na vôdzku a odíde so psom na určené miesto podľa pokynov rozhodcu.

**Pripomienky k prevedeniu cviku:** Figurant nesmie psa po pustení dráždiť hlasom a ani iným spôsobom ho upozorňovať na svoju osobu. V prípade, že pes na prvý povel nepustí, rozhodca umožní psovodovi dať vo vhodnom intervale ešte dva ďalšie povely na pustenie. Ak psovod namiesto povelu na pustenie použije meno psa hodnotí sa to ako dva povely. Ak pes nepustí ani na druhý povel, umožní rozhodca psovodovi pristúpiť ku psovi pripnúť ho na vôdzku a vydať tretí povel na pustenie, pričom nesmie na psa fyzický vplyvať. Ak pes ani na tretí povel nepustí, nasleduje diskvalifikácia pre neposlušnosť.

**Hodnotenie:**

**Nesplnenie cviku:** pes figuranta nezadrží, pes sa po zadržaní v boji, alebo údermi nechá odohnať, resp. po zákroku opustí figuranta do vzdialenosti väčšej ako 5 m . Nasleduje diskvalifikácia pre zlyhanie povahy.

**Hrubé chyby:** slabý záujem, odtrhnutie sa pri záhryze, málo razantný zákrok, opúšťa figuranta do vzdialenosti do 5 m, sám sa priradí k psovodovi, slabá bojovnosť, pasivita, ap., pes nepúšťa na druhý povel, pes po pustení opakovane hryzie. Psovod osloví psa menom.

**Drobné chyby:** pes nepúšťa na prvý povel, horšia orientácia na pomocníka, obzeranie sa za psovodom, reakcia na prítomnosť psovoda, pomocné povely, ap.

## **8. Zadržanie s protiútokom (vzdialenosť 15 -20 metrov) (25 bodov)**

**Povely „zadrž“ „, pust“ „, sadni“ „, k nohe“**

**Cieľ cviku:** je preveriť tvrdosť psa pri stretnutí s figurantom, keď na psa pôsobí hrozba úderu, alebo údery samotné.

**Prevedenie:** Samostatný cvik nadväzuje bezprostredne na cvik hladké zadržanie. Psovod drží psa za obojok. Od nich odbieha figurant ktorý sa na pokyn rozhodcu v predpísanej vzdialenosti (cca 15 – 20 metrov) otočí, vydráždi psa a zaútočí na neho palicou. V okamihu útoku púšťa psovod psa a necháva ho samostatne zakročiť. Pes musí bez ohľadu na správanie sa figuranta previesť zákrok.

Psovod po vypustení psa vybieha bezprostredne za ním. Celá činnosť figuranta je riadená rozhodcom. Figurant na preverenie reakcie psa uplatňuje aj svoj hlasový fond pred samotným zákrokom. Po záhryze náznaky a úder samotný zasadzuje len na ramená a do oblasti stehien.

V prípade, že pes pred, alebo po údere zlyhá, figurant musí uplatňovať naďalej nátlak na psa, až kým rozhodca na základe jednoznačnej reakcie psa činnosť figuranta nezastaví. Keď sa psovod dostaví do vzdialenosti 5m od miesta boja, rozhodca dáva povel k ukončeniu boja, figurant prestáva klásť odpor.

Pes samostatne alebo na povel psovoda musí figuranta pustiť a ďalej ho pozorne strážiť až do príchodu psovoda. Psovod na pokyn rozhodcu pristúpi ku psovi, pripne ho na vôdzku a odstúpi so psom od figuranta na vzdialenosť päť krokov, zaujme základný postoj a tým je jeho činnosť na obrane ukončená.

**Pripomienky k prevedeniu cviku:** Figurant nesmie psa po pustení dráždiť hlasom a ani iným spôsobom ho upozorňovať na svoju osobu. V prípade, že pes na prvý povel nepustí, rozhodca umožní psovodovi dať vo vhodnom intervale ešte dva ďalšie povely na pustenie. Ak psovod namiesto povelu na pustenie použije meno psa hodnotí sa to ako dva povely. Ak pes nepustí ani na druhý povel, umožní rozhodca psovodovi pristúpiť ku psovi pripnúť ho na vôdzku a vydať tretí povel na pustenie, pričom nesmie na psa fyzický vplývať. Ak pes ani na tretí povel nepustí, nasleduje diskvalifikácia pre neposlušnosť.

#### **Hodnotenie:**

**Nesplnenie cviku:** Pes sa nechá od zákroku odradiť, pes zákrok prevedie, ale počas boja zlyhá. Ak po zákroku opustí figuranta do vzdialenosti väčšej ako 5 m. Nasleduje diskvalifikácia pre zlyhanie povahy. Ak pes ani na tretí povel nepustí, nasleduje diskvalifikácia pre neposlušnosť.

**Hrubé chyby:** Pes výrazne na dianie reaguje, ale v boji vytrvá, slabý záujem, odtrhnutie sa pri záhryze, málo razantný zákrok, opúšťa figuranta do vzdialenosti do 5 m, sám sa priradí k psovodovi, slabá bojovnosť, pasivita, ap. Pes nepúšťa na druhý povel, pes po pustení opakovane hryzie. Psovod osloví psa menom.

**Drobné chyby:** Malé negatívne reakcie v správaní sa psa. Pes nepúšťa na prvý povel, horšia orientácia na pomocníka, obzeranie sa za psovodom, reakcia na prítomnosť psovoda, pomocné povely, ap.

## **Skúška všestranného výcviku druhého stupňa - SVV 2**

**Podmienky účasti:** V deň konania skúšok musí pes dovŕšiť predpísaný vek najmenej 16 mesiacov. Nesmú byť udelené žiadne výnimky.

Účasť na tejto skúške je podmienená úspešným splnením skúšky SVV 1

Na cviky poslušnosti vždy nastupujú dve dvojice psovod a pes, pričom nepárne štartovné číslo začína cvičiť a párne vykonáva cvik dlhodobého odloženia psa.

Na skúškach sa môže zúčastniť každý pes, pokiaľ spĺňa podmienky článku č. 3.

Pre úspešné splnenie skúšky je potrebné v každej jej časti dosiahnuť najmenej 70% dosiahnuteľných bodov.

#### **Známky:**

**290 - 300 výborne V**

**270 - 289 veľmi dobre VD**

**240 - 269 dobre D**

**210 - 239 uspokojivo U**

**0 - 209 nedostatočne N**

Povelovú techniku uvádza SP pri každom cviku skratkou. Z = zvukový, P = posunkový povel.

Ak skúšobný poriadok uvádza oba povely, je možné použiť ktorýkoľvek z nich, alebo oba súčasne.

Potrebná výstroj psa je uvedená v článku č. 8.

Cviky obrany sa neprerušujú, ak sa vykonávajú na úkryty na cvičisku. Prerušenie je prípustné iba v prípade vyhľadávania pomocníka na obrane v prírodnom prostredí, vtedy je prerušenie prípustné po cviku „vystavenie a vyštekánie“.

## SVV2 stopa – oddiel A

Stopa cudzia, dlhá 500 metrov, 60 minút stará, dvakrát lomená v 90° uhle, jeden predmet položený v priebehu stopy, druhý predmet stopu ukončuje. Časový limit na vypracovanie stopy je 15 minút.

Povel: „stopa“ „hľadaj“

Sledovanie stopy: 80 bodov

Predmety: 20 bodov

Spolu: 100 bodov (70)

### Všeobecné ustanovenia:

**Cieľ cviku:** Pes má zachytiť začiatok stopy, sledovať ju presne a bez váhania až do konca a psovoda upozorniť na prítomnosť predmetov. Stopu musí absolvovať v príslušnom časovom limite.

Tvar stopy, dĺžku, jej umiestnenie v teréne, počet predmetov, ich umiestnenie a trvanie stopy určuje rozhodca vždy v súlade so znením skúšobného poriadku. V prípade akcie poveruje organizáciou kladenia stôp vedúceho akcie pre pachové práce. Vedúci akcie pre pachové práce zodpovedá v konečnom dôsledku za realizáciu pokynov rozhodcu tak, ako keby bol tento prítomný osobne.

Pri kladení stôp a predmetov musí byť vždy prítomný rozhodca (vedúci akcie pre pachové práce). Je zakázané, aby pri kladení cudzích stôp bol prítomný psovod.

### Terén na polozenie stopy:

Stopy sa neodporúča klásť do takého terénu, ktorý umožňuje psovodovi a psovi vizuálnu orientáciu o trase stopy.

### Položenie stopy:

Časový limit udaný pri stope označuje minimálny časový interval stopy. Odporúča sa, aby sa časový rozdiel dôsledne dodržiaval, ak však dôjde k malým časovým rozdielom, je to prípustné.

**Začiatok stopy.** Šľapač zaujme východiskovú pozíciu, zapichne identifikačnú tabuľku vedľa ľavej nohy. Približne 1 minútu stojí na mieste, príp. v malom kruhu o maximálnom priemere 30 cm prestupuje, aby tak zvýraznil začiatok stopy. Pri tejto činnosti nesmie nohami narušovať povrchovú štruktúru terénu, a ani inak zviditeľňovať začiatok stopy. Potom vykročí smerom, ktorý mu určí rozhodca, v bežnom pochodovom tempe a bez zastavovania sa, prevedie úseky a lomy podľa pokynov rozhodcu (vedúceho pachových prác) v predpísanom krokovom rozsahu a rozloží priamo na trasu stopy predmety. Pokiaľ v tejto činnosti zistí rozhodca nedostatky, je povinný šľapača vrátiť, poučiť a dať mu našlapať druhú stopu.

### Predmety na stope:

Predmety kladené na stopu:

- Sú zhotovené z textilu, kože, gumy, dreva a ich kombinácie. Iný materiál je neprípustný.
- Farebne sa nesmú výrazne líšiť od farby terénu a ich rozmery sú 10x5x1 cm.
- Každý predmet musí mať pach osoby, ktorá kladie stopu.
- Ako predmety nesmú slúžiť hračky psa.
- Na súťaži musia byť predmety z rovnakého materiálu pre všetkých psov položené v rovnakom poradí, odporúča sa, aby predmety boli očíslované a ich číslo sa zhodovalo s číslom stopy.
- Každý predmet môže byť použitý len raz a len pre jedného psa.
- Pred akciou rozhodca predmety skontroluje a schváli ich použitie.
- Nie je možné klásť predmety a lomy vo vzájomnej vzdialenosti menšej ako 20 metrov.
- Ani lomy, ani predmety nie je prípustné klásť v tesnej blízkosti výrazných orientačných bodov v teréne.

### **Uvedenie na stopu:**

Po uplynutí časového intervalu vyzve rozhodca psovoda na zahájenie cviku. Psovod pristupuje k rozhodcovi z ustrojeným psom podá hlásenie, kde uvedie svoje meno, meno psa, druh a stupeň skúšky a spôsob, či pes predmety aportuje, zdvíha, alebo označuje. Označenie musí byť udané zaujatím konkrétnej polohy.

Psovod privedie ustrojeného psa k tabuľke označujúcej začiatok stopy, krátke zastavenie pred nášľapom je povolené, povelom „HLADAJ“ alebo „STOPA“ uvedie psa na nášľap. Tu psovi umožní dostatočné načuchanie bez toho, aby psa ovplyvňoval. Keď pes naznačí smer postupu, psovod necháva preklzávať v ruke stopovaciu vôdzku a nasleduje psa zo vzdialenosti 10 m (Ak stopuje pes na voľno, tiež je psovod povinný dodržať túto vzdialenosť).

### **Vypracovanie stopy a lomov:**

Lomy – pravouhlý – lomený v uhle 90° k predchádzajúcemu smeru dráhy stopy.

Lomy sa prevádzajú okamžite zo smeru dráhy stopy, bez oblúčikov, zmeny rytmu a frekvencie krokov, ako aj narušovania terénu. Lomy musí pes vypracovávať s istotou.

Pes má po stope postupovať pokojne, presne a so záujmom. Rýchlejší postup, pokiaľ nie je na úkor presnosti, nie je chybou.

### **Označovanie a prinášanie predmetov:**

Keď pes v priebehu stopy nájde predmet, musí ho okamžite označiť spôsobom uvedeným v hlásení. Ak pes predmety dvíha, musí tak urobiť v príslušnej polohe (v sede, alebo stojí) a nesmie s nimi ísť ďalej. Ak pes predmety označuje, musí zaujať vždy rovnakú polohu pri každom nájdenom predmete tak, ako to nahlásil psovod. Ak ich označuje zaujatím predpísanej polohy, nesmie ich dvíhať. Označenie musí byť v smere stopy. Mierne šikmá poloha v ľahu, sede či v stojí je prípustná. Predmet musí ležať pred alebo medzi prednými labami psa. Psovod položí stopovaciu vôdzku, kludným krokom pristúpi ku psovi a zdvihne označený predmet do výšky. Na povel rozhodcu si ho vloží do vrečka, uchopí stopovaciu vôdzku (môže, ale nemusí sa vrátiť na jej koniec) a povelom vyzve psa, aby pokračoval v stopovaní. Ak pes predmety aportuje, nevyžaduje sa presné predsadnutie, je však nežiaduce, aby pes predmet hryzol alebo sa s ním hral. Psovod nesmie psa upozorňovať a ani inak ovplyvňovať jeho činnosť, zvlášť v blízkosti lomov a predmetov.

Predmety sa kladú spravidla v polovici prvého alebo druhého úseku a ako ukončenie stopy, vždy priamo do priebehu pachovej trasy, nesmú sa ukrývať.

**Drobné chyby:** hodnotíme nepresné zaujatie konkrétnej polohy, prehrýzanie predmetu, pustenie predmetu (pri prinášaní), nezdvihnutie nájdeného predmetu psovodom a iné drobné nedostatky v tejto fáze činnosti. Pokiaľ preukazne označené predmety psom v priebehu stopy nemôže pre ich stratu psovod pri záverečnom odhlásení sa zo stopy ukázať rozhodcovi, tento za ne bodovú stratu neudelí.

**Hrubé chyby:** hodnotíme pomalé a váhavé označenie predmetu, zaujatie polohy a súčasné dvíhanie predmetu, zaujatie inej polohy, než aká bola konkrétne pri hlásení udaná psovodom, zaujatie takej polohy psom pri predmete, kde sa os jeho tela odlišuje od osi postupu o 90° a viac, ako aj označenie predmetu, ktorý nepoložil kladač.

### **Posúdenie práce na stope:**

Ak si rozhodca nie je istý dĺžkou stopovacej vôdzky, má právo ju premerať a v prípade, že je vôdzka krátka, psovod si musí zabezpečiť regulárnu. Ani túto skutočnosť rozhodca nepenalizuje. Pokiaľ už pes vypracúva nášľap, nesmie byť v žiadnom prípade rušený.

Rozhodca s kladačom sa nesmú pohybovať za psovodom na trase stopy vo vzdialenosti menšej ako 10 m. Ak psovod odmení psa potravou alebo motivačným predmetom v priebehu stopy, nasleduje diskvalifikácia z celej skúšky. Vždy ako hrubá chyba, so stratou bodov za príslušnú časť, je hodnotené ovplyvňovanie psa fyzicky, alebo hlasom, v blízkosti lomov a predmetov. Časový limit vždy začína plynúť od chvíle, keď je pes uvedený na stopu pri nášľapovom kolíku.

### **Činnosť psa na priamych úsekoch stopy:**

Hodnotenie činnosti psa na priamych úsekoch. Bez bodovej straty tolerujeme vychýlenie sa od pachovej trasy psom na vzdialenosť jednej dĺžky jeho tela, rovnako posudzujeme bez straty bodu, pokiaľ pes vplyvom vetra vypracúva stopu vedľa pachovej dráhy, pokiaľ tak robí v priebehu celého úseku. Bez bodovej straty posudzujeme aj mierne pribrzdžovanie psa psovodom stopovacou šnúrou, či rýchlejší postup psa, pokiaľ nie je na úkor presnosti vypracovávania stopy.

Po ukončení práce sa odhlási rozhodcovi a odovzdá mu nájdené predmety. V tej chvíli sa ukončuje hodnotenie práce psovoda a činnosť psa.

### **Kritériá hodnotenia stôp:**

Pri posudzovaní sa prioritne hodnotí, či bol, a za akých okolností, splnený cvik ako celok. Pes musí prejavíť záujem, presnosť, ochotu a príslušný stupeň vycvičenosti. Toto sú základné požiadavky hodnotenia pachových prác. Pokiaľ sa jedná o stopu našľapanú cudzou osobou - šľapačom, je potrebné, aby rozhodca bol garantom našľapania stopy.

### **Vypracovanie stopy:**

**Drobné chyby:** Nedostatočné načuchanie nášľapu, druhé nasadenie psa, psovod nedodrží vzdialenosť 10 m pri vykročení na stopu, obzeranie sa psa, a iné drobné nepresnosti zo strany psovoda, či psa.

Zmeny rytmu psa bez zjavných zmien terénu či klimatických podmienok, vybočenie do 3 m od trasy stopy, (rovnako i pri krížení cestou), a iné drobné nepresnosti psovoda či psa v tejto fáze činnosti. Ako drobné chyby hodnotíme viditeľnú reakciu na zver, či inú činnosť v okolí, pokiaľ nie je na závalu v ďalšom výkone pachových prác. Rovnako ako drobné chyby hodnotíme každú nekorektnú prácu so stopovacou vôdzkou, či nepresnosti zo strany psovoda. Chyby a nedostatky pri hlásení pred a po činnosti, rozhodca vytkne, ale nehodnotí. Samotné vyhodnotenie činnosti psa a psovoda na stope rozhodca vyhodnotí vždy verejne.

**Hrubé chyby:** Psovod vkročí psovi do nášľapu, psovod ovplyvňuje psa (naznačovanie smeru, hlasné povzbudzovanie, ap.), tretie uvedenie psa na nášľap. V prípade, že pes na stopu v časovom limite vyrazí až po treťom uvedení, bude mu odobraných 9 bodov z príslušnej časti hodnotenia. Vychýlenie sa od pachovej trasy o viac ako 3 m, alebo jednostranné vybočenie s navrátením sa do trasy stopy, vracanie sa na úroveň psovoda, nečisté vypracovanie lomu s následným napojením sa na pachovú trasu stopy, pomalý postup psa alebo nechotou psa pracovať, líhanie si psa na stope, pokiaľ sa nejedná o falošné označovanie predmetu. Rovnako ako hrubú chybu hodnotíme akékoľvek ovplyvnenie psa psovodom pri vypracovávaní lomu.

Ako hrubú chybu so stratou bodov v príslušnej časti hodnotíme aj prejavy strachu psa.

### **Ako nesplnený cvik hodnotíme, ak:**

- pes predmet neoznačí, alebo neprinesie (podľa hlásenia psovoda na charakter označovania predmetov), alebo psovod psa na predmet upozorní či inak ovplyvní k označeniu. Toto ustanovenie sa nevzťahuje na celé pachové práce na skúške, ale ako nesplnenie cviku sa považuje neoznačenie predmetu na stope
- psovod opustí stopu v ktoromkoľvek bode o viac ako 10 m pes 20 m
- psovod bol už minimálne raz upozornený na ovplyvňovanie psa stopovacou šnúrou, alebo hlasom, alebo sa snaží sám stopu sledovať a ovplyvňovať tak v činnosti psa.
- neuposlúchol príkaz rozhodcu k nasledovaniu psa
- ak pes sleduje stopu nepresne, bez záujmu, a počet stratových bodov presiahol možnosť získať 70% z limitu možných získaných bodov.
- presiahol časový limit určený pre výkon,
- ak pri spätnom stopovaní sa psovod vráti o viac ako 10 m a pes o 20 m

## SVV2 poslušnosť – Oddiel B

1. Privolanie psa	(10 bodov)
2. Ovládateľnosť psa bez vôdzky	(10 bodov)
3. Sadni, ľahni, vstaň (na voľno 1m pred psovodom)	(10 bodov)
4. Odloženie psa za pochodu do polohy v stojí.	(10 bodov)
5. Aport skokom (prekážka 1 m činka usporiadateľa 1 kg )	(10 bodov)
6. Kladina vysoká (jedným smerom)	(10 bodov)
7. Štekanie psa (pes stojí jeden meter pred psovodom)	(10 bodov)
8. Plazenie psa so psovodom (10 m)	(10 bodov)
9. Odloženie psa (psovod vo vzdialenosti 50 metrov, chrbtom k psovi)	(10 bodov)
10. Pokoj psa pri streľbe	(10 bodov)
	Spolu 100 (70)

Pri oddielu B poslušnosť na skúške SVV2 sa vždy používa iba zvukový povel

### 1. Privolanie psa (k stojacemu psovodovi do polohy v sede pred psovodom) 10 bodov

**Povel** „k nohe“, „voľno“, „ku mne“

**Cieľ cviku:** aby pes na jediný povel zanechal prevádzajúcu činnosť a nebojácne, rýchlo a čo najkratšou cestou si ihneď sadol tesne pred psovoda.

**Prevedenie:** Psovod s neupútaným psom na povel rozhodcu vykročia priamym smerom. Na ďalší povel rozhodcu ostáva psovod stáť v smere pohybu a psovi dáva povel „voľno“.

Pes sa musí od psovoda vzdialiť minimálne 10 m. Na pokyn rozhodcu na privolanie psa, psovod zaujme základný postoj v smere pohybu, a psa privoláva povelom ku mne.

Pes má okamžite zaujať miesto tesne pred psovodom, nesmie ho však obťažovať. Na ďalší pokyn rozhodcu psovod dáva psovi povelom k nohe. Pes rýchlo a presne musí zaujať polohu pri ľavej nohe psovoda a obaja zaujmú základný postoj. Tu sa hodnotenie cviku končí.

**Pripomienky k vykonaniu cviku:** Pokiaľ sa pes nevzdialil do predpísanej vzdialenosti ani na tretí povel psovoda, cvik sa nehodnotí a psovod so psom pokračujú v prevádzaní nasledujúcich cvikov poslušnosti. Psovod zaujme pri privolaní základný postoj v postavení, v akom sa nachádza pri pokyne rozhodcu na privolanie psa, t. j. nezáleží na tom, kde je otočený čelom. Ak pes neuposlúchne na prvý povel, rozhodca dáva pokyn na druhé, resp. tretie privolanie.

**Hodnotenie cviku:**

**Nesplnenie cviku:** Ak sa pes ani na tretí krát nevzdialil do predpísanej vzdialenosti.

**Ukončenie diskvalifikáciou:** Ak pes ani na tretí povel nie je privolaný.

**Hrubé chyby:** Pes prichádza neochotne, so strachom a na tretí povel.

**Drobné chyby:** Pomalší príchod, príchod na druhý povel, nepresné predsadnutie, nepresné prisadnutie, fyzický kontakt so psovodom pri privolaní, obťažovanie psovoda pri príchode, pomocné povely, iné drobné nepresnosti pri výkone cviku.

**V prípade, že psovod ani na tretí povel psa neprivolá, musí byť zo skúšky odvolaný.**

## 2. Ovládateľnosť psa bez vôdzky (10 bodov)

**Povely** „k nohe“, „sadni“

**Cieľom cviku je:** aby pes disciplinovane a presne sledoval psovoda pri chôdzi, pokluse, zmenách smeru pochodu psovoda a pri jeho obratoch za pohybu i na mieste.

**Vykonanie:** Psovod so psom stojí v základnom postoji, vôdzku má psovod prevesenú z ľavého pleca na pravý bok, alebo skrytú vo vrecku. Na povel rozhodcu psovod povelom „k nohe“ vykročí priamym smerom. Pes ho nasleduje vždy úrovňou svojej pravej lopatky pri ľavom kolene. Na povely rozhodcu niekoľkokrát vykonajú poklus, obraty vľavo, vpravo bok a čelom vzad. Rovnaké obraty prevedie psovod a pes v základnom postoji. Po ich ukončení, psovod zaujme so psom základný postoj. Tu sa hodnotenie cviku končí.

**Pripomienky k prevedeniu cviku :** Pes môže obraty prevádzať buď obchádzaním psovoda, alebo prisúvaním sa pri jeho ľavej nohe. Ak pes používa oba spôsoby, je to chyba. Psovod môže pri každej zmene smeru, zastavení alebo rytmu chôdze použiť zvukový povel spojený s menom psa. Psovod nesmie prispôbovať rýchlosť svojho pohybu rýchlosti psa.

**Hodnotenie:**

**Drobné chyby:** Pomocné povely, obťažovanie psovoda, chodenie psa mimo osi psovoda, oneskorené reakcie na povely, nepresné zaujímanie polohy pri obratoch na mieste, ďalšie drobné nepresnosti pri výkone tohto cviku.

**Hrubé chyby:** Nepresnosti v sledovaní psovoda do 1 m od nohy, prekážanie psovodovi v priamočiaram pohybe, zaostávanie za psovodom, striedanie foriem obratov (podsúvanie s obratmi), nesústreďenosť psa na daný cvik.

**Nesplnený cvik:** Pes prejavuje neochotu nasledovať psovoda, zaostáva, či sa vzdáva od nohy psovoda na vzdialenosť viac, ako 1 m.

## 3. Sadni, ľahni, vstaň (na voľno 1m pred psovodom) (10 bodov)

**Povely** „sadni“ „ľahni“ „vstaň“

**Cieľom cviku je:** aby pes na jediný povel rýchlo, presne a ochotne zaujal predpísané polohy jeden krok pred čelne stojacim psovodom.

**Vykonanie:** Psovod s neupútaným psom stoja v základnom postoji. Na povel rozhodcu pes ostáva sedieť a psovod prevedie v priamom smere jeden krok pred psa. Na povel rozhodcu sa otočí čelom k psovi. Na pokyn rozhodcu vydáva príslušné povely k zaujatiu predpísaných polôh psovi. Po ukončení cviku sa psovod zaradí k pravému boku psa (môže psa obísť alebo sa priradiť), zaujmú základný postoj a takto ukončia cvik. Pri tomto cviku sa vydávajú len ústne povely a je možné pred začatím cviku osloviť psa menom.

**Pripomienky k cviku:** Psovod so psom stojí v základnom postoji, vôdzku má psovod prevesenú z ľavého pleca na pravý bok, alebo skrytú vo vrecku. Pri zaujímaní polohy pes nesmie popochádzať. Rozhodca má právo zaujatie jednotlivých poloh zopakovať, ak má pochybnosti o správnosti vykonania cviku.

**Hodnotenie cviku:**

**Drobné chyby:** Popochádzanie psa, pes danú polohu zmení ešte pred vydaním povelu psovoda (výdrž v danej polohe), pomocné, alebo nesprávne povely, pomoc, pristupovanie ku psovi, obťažovanie psovoda počas cviku a iné ďalšie malé nepresnosti pri výkone tohto cviku.

**Hrubé chyby:** Nezaujatie niektorej z polôh, fyzický dotyk na psa. Neochotné zaujímanie polôh a prejavy strachu.

**Nesplnenie cviku:** Ak pes neprevedie ani jednu polohu.

#### 4. Odloženie psa za pochodu do polohy v stojí (10 bodov)

##### Povely „k nohe“ „stoj“

**Cieľom cviku je:** aby pes počas pohybu na jediný povel zaujal predpísanú polohu v stojí rýchlo, presne, ochotne a zotrval v nezmenenej polohe až do príchodu psovoda.

**Vykonanie:** Psovod so psom stoja v základnom postoji. Na povel rozhodcu vykročia priamym smerom. Na pokyn rozhodcu psovod po cca 10 metroch povelom usmerní psa do polohy stoj a sám bez obzerania pokračuje v priamom smere najmenej 20 metrov. Na povel rozhodcu ostáva stáť a zúčme polohu čelne k psovi. Na ďalší povel rozhodcu zúčme psovod miesto po pravom boku psa (môže psa obísť alebo sa priradiť) a zaujmú základný postoj, takto cvik ukončia. Povel spojený s menom psa je povolený.

##### Hodnotenie:

**Pri samotnom odložení, ak pes vykoná niekoľko krokov na stabilizovanie polohy, nie je to chyba.**

**Nesplnenie cviku:** Pes nezastaví ani natretí povel a pokračuje zo psovodom.

**Drobné chyby:** Pes sa počas cviku správa nepokojne (obzerá sa, mierne popochádza), pri príchode psovoda pes zmení polohu, pomocné povely telom, iné drobné nepresnosti pri výkone cviku.

**Hrubé chyby:** Pes polohu zúčme pomaly a váhavo, pes po vydaní povelu nereaguje okamžite, ale pokračuje ešte niekoľko krokov, pes zúčme predpísanú polohu, ale do návratu psovoda ju zmení, pes nevydrží na mieste až do príchodu psovoda a opustí miesto odloženia. Ak pes zastaví, ale nezúčme predpísanú polohu, odoberie sa mu polovica bodov.

#### 5. Aport skokom (prekážka 1 m činka usporiadateľa 1 kg) (10 bodov)

##### Povel „Aport“ „Hop alebo V pred“ „Pust“

**Cieľom cviku je:** Aby pes na jediný povel psovoda, doplnený o povel na prekonanie prekážky, čo najrýchlejšie a najkratšou cestou po spätnom prekonaní prekážky priniesol aport psovodovi a na ďalší povel mu ho odovzdal.

**Vykonanie:** Psovod s neupútaným psom stoja v základnom postoji pred prekážkou 100 cm. Na povel rozhodcu psovod odhadzuje aport ponad prekážku na jej druhú stranu. Na ďalší povel rozhodcu psovod vysla psa povelom na prekonanie prekážky. Pred dopadom psa na zem za prekážkou ho doplna povelom na prinesenie. Pes má aport dychtivo a čo najkratšou cestou so spätným prekonaním prekážky priniesť a sadnúť si tesne pred psovoda. Na ďalší rozhodcov povel psovod psovi aport odoberie a s aportom v pravej ruke pripaží. Na ďalší pokyn rozhodcu psovod vydáva psovi povel a pes si sadá k ľavej nohe psovoda, obaja zaujmú základný postoj a takto cvik ukončia.

**Pripomienky k prevedeniu cviku:** V prípade, že sa aport nevhodne odkotúľa, psovod môže požiadať rozhodcu o zopakovanie hodu. Pes zostáva sedieť na mieste a psovod odchádza pre aport. Pri odchode psovoda pre aport dáva psovod psovi povel „sadni“ na jeho zotrvanie na mieste. Povel „zostaň“ nie je povolený. Na ďalší pokyn rozhodcu prevedie nové odhodenie predmetu. Ďalšia oprava už nie je možná, a ak takáto situácia nastane, cvik sa nehodnotí a psovod a pes pokračujú nasledujúcim cvikom. Pes má aport pevne chytiť a bez prehryzovania ho priniesť a až do odobratia psovodom držať. Pre posúdenie nie je rozhodujúce, či pes aport uchopí bezprostredne po preskoku, alebo až po otočení sa k spätnému skoku. Pes sa k psovodovi po prinesení aportu môže priradiť, alebo ho obísť. Psovod po odhodení aportu nesmie meniť miesto. Pes sa prekážky pri skoku tam i späť nesmie dotknúť. Povel na vyslanie spojený s menom psa je povolený.

Povel spojený so spätným prekonaním prekážky nie je povolený!



**Hodnotenie:**

**Nesplnenie cviku:** Neprinesenie aportu, napriek tomu že prekážku prekonal oboma smermi. Alebo prinesenie aportu, ale prekážku neprekoná ani jedným smerom. Pes aport prinesie do vzdialenosti viac ako 3 m pred psovoda.

**Hrubé chyby:** Prinesenie aport, ale prekážku prekonal len jedným smerom. Vyrážanie psa za aportom bez povelu. Váhavé, ťažké prekonanie prekážky, hranie sa s aportom, pes aport prinesie do vzdialenosti do 3 m od psovoda, pustenie bez povelu. Ak pes opustí miesto, keď psovod ide pre aport, aby mohol urobiť opravný hod, avšak v priestore pred líniou prekážky.

**Drobné chyby:** Nepokoj psa pred, alebo po odhodení aportu, pes aport prehryzuje, dotyk psa s prekážkou (každé prekonanie prekážky súvisiace s dotykom psa), pes s aportom prevedie pri prinášaní fyzický kontakt so psovodom, psovod používa pomocné povely, alebo povely navyše, pes si krivo predsedá, či prisadá k nohe, nepúšťa aport na prvý povel, pomocné povely a iné drobné nedostatky súvisiace s výkonom tohto cviku.

## 6. Kladina vysoká (jedným smerom) (10 bodov)

**Povel „vpred“ „k nohe“**

**Cieľom cviku** je, aby pes nebojácne, ochotne a presne prekonal kladinu v predpísanom smere.

**Prevedenie:** Psovod s neupútaným psom zaujmu v psovodom zvolenej vzdialenosti základný postoj. Na pokyn rozhodcu vydáva psovod povel psovi na prekonanie vysokej kladiny, pričom sám voľným krokom pokračuje po jej pravej strane tak, aby jeho tempo a tempo psa boli v súlade. Po prekonaní zostupnej časti psovod so psom pokračujú v priamom smere ešte najmenej 5 metrov, bez toho, aby psovod psa ovplyvnil povelom. Na pokyn rozhodcu sa psovod zastaví, a obaja v základnom postoji cvik ukončia.

**Pripomienky k prevedeniu cviku :** Povel spojený s menom psa je povolený.

**Hodnotenie:**

**Drobné chyby:** Vyrážanie bez povelu, príliš rýchle, alebo pomalé tempo psa, chyby pri priradení sa k nohe, či prisadnutí. Ďalšie drobné nepresnosti spojené s výkonom tohto cviku.

**Hrubá chyba:** Zoskok z jej zostupnej plochy, váhavé, bojzlivé prekonanie kladiny, fyzická pomoc zo strany psovoda, otáčanie sa na kladine.

**Nesplnenie cviku:** Pes kladinu neprekoná alebo spadne, či zoskočí z jej nábehovej či vodorovnej plochy. Ak pes pri zostupe neprejde spodné 2 priečky rebríka zadnými končatinami, nehodnotí sa to ako chyba.

## 7. Štekanie psa (pes stojí jeden meter pred psovodom) (10 bodov)

**Povel „sadni“ „štekaj“**

**Cieľom cviku** je, aby pes na jediný povel niekoľkokrát hlasno zaštekal.

**Prevedenie:** Psovod s neupútaným psom stoja v základnom postoji. Na pokyn rozhodcu psovod povelom psa postaví a presunie sa meter pred psa urobí obrat tvárou k psovi a na pokyn rozhodcu vydáva psovi povel na štekanie. Pes musí minimálne trikrát nahlas zaštekáť, pričom nesmie zmeniť svoju polohu. Psovod na pokyn rozhodcu zaujme postavenie po pravom boku psa, zaujatím základného postoja ukončia cvik.

**Pripomienky k vykonaniu cvikov:** v prípade, že pes zmení polohu ešte pred povelom na štekanie, rozhodca môže cvik ešte raz dať zopakovať. Ak pes zmení polohu pred povelom na štekanie opäť, cvik sa nehodnotí. Podnetom na štekanie musí byť výlučne povel psovoda. Povel spojený s menom psa je povolený.

**Hodnotenie:**

**Nesplnenie cviku:** Pes nešteká, alebo počas štekania trvale zmení polohu.

**Hrubé chyby:** Ojedinelé, nevýrazné štekание, zmenenie a samostatné znovu zaujatie polohy

**Drobné chyby:** Malé zmeny polohy, posunutie sa do 1 m, pomocné povely, iné drobné nedostatky spojené s výkonom tohto cviku.

**8. Plazenie psa so psovodom (10 m) (10 bodov)**

**Povel „k nohe“, „ľahni“, „plaz“ „sadni“**

**Cieľom cviku je:** aby psovod so psom prekonal terén plazením na vzdialenosť 10 metrov.

**Prevedenie:** Psovod s neupútaným psom stoja v základnom postoji. Na pokyn rozhodcu psovod položí psa do polohy v ľahu a sám zaľahne po jeho pravom boku. Na ďalší povel rozhodcu sa dvojica plazí určeným smerom do vzdialenosti 10 metrov. Po jej prekonaní sa psovod na pokyn rozhodcu postaví a pes ostáva v ľahu. Na ďalší pokyn rozhodcu psovod a pes zaujmú základný postoj a cvik ukončia.

**Pripomienky k prevedeniu cviku:** Počas plazenia je možné robiť krátke prestávky a psa počas celého cviku chváliť, nie sa ho však dotýkať. Pes sa môže plaziť buď tým spôsobom, že ťahá zadné končatiny za telom, alebo dvíha zadnú časť tela len do tej miery, aby podsunul pod ňu zadné končatiny. Psovod môže pred povelom psa osloviť menom.

**Hodnotenie:**

**Nesplnenie cviku:** Pes sa neplazí, fyzické pôsobenie na psa.

**Hrubé chyby:** Pes sa opakovane dvíha, obťažuje psovoda, váľa sa, psovod sa neplazí spolu so psom.

**Drobné chyby:** Pes sa neplazí úplne korektne, v závere cviku predčasne opúšťa miesto, či mení polohu, pomocné povely, iné drobné nedostatky spojené s cvikom.

**9. Odloženie psa ( psovod vo vzdialenosti 50 metrov, chrbtom k psovi) (10 bodov)**

**Povel „ľahni“, „zostaň“ „sadni alebo k nohe“**

**Cieľom cviku je:** aby pes na daný povel psovoda zaujal polohu v ľahu a v nej vyčkal až do opätovného príchodu psovoda.

**Prevedenie:** psovod so psom na vyznačenom mieste zaujmú základný postoj. Na pokyn rozhodcu psovod povelom usmerní psa do polohy v ľahu, dá mu povel zostaň a sám odchádza do predpísanej vzdialenosti. Po uplynutí doby a na povel rozhodcu odchádza psovod k ležiacemu psovi a zaraď sa po jeho pravom boku. Na ďalší pokyn rozhodcu zaujmú základný postoj a cvik ukončia.

**Pripomienky k vykonaniu cviku:** Psovod odchádza od psa do vzdialenosti 50 metrov a ostáva k psovi otočený chrbtom.

Psovod pri psovi nesmie zanechať žiadny predmet. Pes sa pri tomto cviku nesmie váľať, popodchádzať, štekať, meniť polohu (s výnimkou ľahnutia si na stehno). Psovod nesmie nijakým spôsobom psa ovplyvňovať. Cvik je sťažený pôsobením nasledujúcej dvojice, ktorá vykonáva cviky poslušnosti.

**Hodnotenie cviku:**

**Nesplnenie cviku:** Pes nezotrvá na určenom mieste alebo sa vzdiali na viac ako 4 m od miesta odloženia, psovod akýmkoľvek spôsobom ovplyvňuje psa k zotrvaní na mieste, ponechanie predmetov, alebo častí výstroje pri psovi.

**Hrubé chyby:** Pes opustí miesto od 2 do 4 metrov.

**Drobné chyby:** Plazenie, popodchádzanie do 2 m, štekание, zmena polohy, váľanie sa, iné drobné nedostatky spojené s výkonom tohto cviku.

## 10. Pokoj psa pri streľbe (10 bodov)

**Cieľom cviku je:** zistiť stupeň pasívnej obrannej reakcie psa pri nárazovom a silnom hluku.

**Prevedenie:** Streľba sa skúša pri cvikoch poslušnosti tam, kde je pes mimo kontaktu so psovodom (odloženia za pohybu, dlhodobé odloženie). Zakazuje sa strieľať pri aportovaní. Zo vzdialenosti cca 50 m od psa sa v priebehu 5 sekúnd 2 x vystrelí z pištole kalibru 6 – 9 mm. Počas prevádzania celej poslušnosti sa sleduje reakcia psa nielen na streľbu, ale na všetky hluky, ktoré vyplývajú z okolitej prevádzky. Pes musí byť pri týchto zvukoch pokojný a nesmú ho vyrušovať pri vykonávaní cvikov.

**Pripomienky k vykonaniu cviku:** ak z reakcie psa nie je zjavný a jednoznačný prejav na účinky nárazového zvuku, rozhodca má právo overiť si jeho reakciu aj ďalšími výstrelmi zo vzdialenosti 50 m. Prírodná reakcia psa (napr. otočenie hlavy do smeru výstrelu a pod.) sa nehodnotí.

**Hodnotenie cviku:**

**Nesplnenie cviku:** Pes reaguje útekou, alebo nie je schopný vykonávať ďalšie cviky. Pokiaľ pes vykazuje túto reakciu, cvik sa anuluje a z celej skúšky musí byť odvolaný.

**Hrubé chyby:** Agresivita, alebo také prejavy, ktoré sú ešte zvládnuteľné, ale znehodnocujú výkon jednotlivých cvikov, napríklad štekatie.

**Drobné chyby:** Pri tomto cviku sa nehodnotia.

## SVV2 – oddiel C (obrana)

1. Vyhľadanie figuranta	(10 bodov)
2. Vystavenie a vyštekatie figuranta	(10 bodov)
3. Prehliadka figuranta a prepád psovoda	(20 bodov)
4. Výsluch figuranta	(5 bodov)
5. Doprovod figuranta	(5 bodov)
6. Hladké zadržanie	(25 bodov)
7. Zadržanie s protiútokom	(25 bodov)

Spolu 100 bodov (70)

### 1. Vyhľadanie figuranta (10 bodov)

**Prieskum terénu:** Na vhodnom priestore 60x80m sa rozložia 4 úkryty

**Povely:** „Revír“ „Ku mne“

- ukázanie rukou smer vysielania

**Cieľ cviku:** aby pes v určenom priestore aktívne vyhľadal osobu (osoby), ktoré sa tam nachádzajú.

**Prevedenie:** Psovod s neupútaným psom zaujmú základný postoj na začiatku pochodovej osi, ktorá vedie pomysleným stredom prehľadávaného priestoru. Na pokyn rozhodcu, psovod vysielá psa striedavo doprava a doľava podľa toho, ako sú úkryty rozložené, kolmo na pochodovú os. Sám psovod postupuje po pochodovej osi bez zastavovania sa. Rýchlosť svojho postupu môže korigovať s rýchlosťou postupu psa.

Psovod usmerňuje psa k prieskumu povelmi a posunkami na vysielanie i spätné privolanie. Spolu s povelom je povolené jedno oslovenie psa menom.

Činnosť psa musí byť rýchla, presná a presvedčivá. Počas postupu psovod nesmie opustiť os postupu a bez zastavovania sa musí po nej postupovať až dotedy, kým pes nájdenú osobu nevystaví a neoznačí. Ako náhle sa tak stane, psovod sa zastaví v smere pochodu a čaká na povel rozhodcu. Tu sa hodnotenie cviku prieskumu terénu končí.

**Pripomienky k vykonaniu cviku:** Prieskum terénu sa vykonáva na umelé úkryty, rozhodca môže zaujať svoje stanovisko tak, aby videl na úkryt figuranta, musí však byť od neho vzdialený minimálne 10 metrov a musí sa vyvarovať akýchkoľvek prejavov, ktoré by ovplyvnili výkon psa.

Pes sa pri prieskume nemá dostávať za psovoda, ale ani jeho postup smerom dopredu by nemal byť vo väčšej vzdialenosti ako 10 m kolmo na os postupu. Figurant je vždy v poslednom úkryte, tak aby nebol viditeľný z pochodovej osi. Pokiaľ psovod prešiel úkryt figuranta o viac ako 20 m za kolmicu vedenú k pochodovej osi a pes figuranta nevystavil, pokladá sa cvik za nesplnený a nie je mu umožnené pokračovať v ďalších cvikoch obrany.

#### **Hodnotenie:**

**Nesplnený cvik:** pes hľadanú osobu nenájde, pes nejaví o prieskum záujem, psovod prejde úkryt figuranta o viac ako 20 m po pochodovej osi.

**Hrubé chyby:** pes nevykonáva prieskum plánovite, pes miňa úkryt figuranta, psovod opúšťa os postupu o viac ako 2 metre, pes opúšťa vyhradený priestor, ale ešte je ovládateľný.

**Drobné chyby:** malé chyby pri plánovitom prehľadávaní, pes sa pri prieskume dostáva za, alebo ďaleko pred psovoda, stopovanie, psovod opúšťa os postupu do 2 metrov, pomocné povely, ďalšie drobné nedostatky spojené s vykonávaním cviku.

## **2. Vystavenie a vyštekávanie figuranta (10 bodov)**

**Povely :** „, sadni “ „, k nohe “

**Cieľ cviku:** aby pes psovodovi svojim správaním označil miesto úkrytu figuranta. Na tento účel sa využíva výlučne hlasový prejav psa.

**Prevedenie:** Cvik bezprostredne nadväzuje na cvik „Vyhľadanie a vystavenie figuranta“. Okamžite po objavení úkrytu s figurantom musí pes nájdenú osobu intenzívne vyštekávať až do príchodu psovoda. Nesmie pritom s figurantom strácať vizuálny kontakt. Na pokyn rozhodcu, cca po 10 sekundách, psovod opustí miesto na pochodovej osi a čo najkratšou cestou, pokojným krokom prejde k označenému úkrytu, postaví sa ku psovi povelom sadni preruší jeho činnosť, a spolu so psom odstúpi od figuranta tak, aby mu bolo možné vystúpiť z úkrytu. Zaujatie základného postoja je hodnotenie cviku ukončené.

**Pripomienky k prevedeniu cviku:** Pes nesmie figuranta obťažovať, skákať na neho ani ho hrýzť. Ak pes zahryzne v úkryte a nepustí sám, dostane psovod pokyn od rozhodcu pristúpiť ku psovi. Povelom „k nohe“, ktorý môže byť použitý spolu s menom psa zaujmú základný postoj. Nesmie použiť povel na pustenie. Ak pes pustí bude mu odobraných 9 bodov z cviku a v obrane môže pokračovať. Keď pes nepustí, nasleduje diskvalifikácia.

Psovod nesmie vydávať žiadne povely vedúce k zotrvaní psa pri figurantovi. V prípade, že pes po čiastočnom vyštekávaní, ale ešte pred pokynom od rozhodcu na príchod psovoda opustí figuranta, môže ho psovod opätovne vyslať na vyštekávanie povelom „revír“.

Ak sa pes ani na druhý povel psovoda nevráti do úkrytu a nevyšteká figuranta, je jeho práca na obrane ukončená! Ak pes po opätovnom vyslaní figuranta vystavuje, je to hodnotené ako hrubá chyba, ale v obrane pokračuje. Ak pes figuranta vôbec neoznačí, obrana je ukončená.

**Hodnotenie:**

**Ukončenie diskvalifikáciou :** pes osobu tvrdo napadne a nepustí alebo pes zahryzne mimo ochranného rukáva

**Nesplnený cvik:** Psovod ovplyvní psa k označeniu osoby či k zotrvaniu pri nej, v tomto prípade je obrana ukončená. : Ak sa pes ani na druhý povel psovoda nevráti do úkrytu a nevyšteká figuranta, je jeho práca na obrane ukončená!

**Hrubé chyby:** pes osobu len vystaví, pes osobu striedavo napáda do ochranného rukáva a vyštekáva, jednotlivé, prerušované štekacie, pes osobu nestráži, pes sa od osoby vzdiali do vzdialenosti 5 m, ale držiava s ňou vizuálny kontakt.

**Drobné chyby:** nesúvislé štekacie, nižšia vytrvalosť, mierny dotyk na figuranta, ap.

### 3. Prehliadka figuranta a prepád psovoda (20 bodov)

**Povely zvukové „ k nohe “ „ ľahni “ „ stráž“**

**Cieľ cviku:** zaistiť bezpečnosť psovoda pri jeho kontakte s figurantom.

**Prevedenie:** Cvik nadväzuje na cvik „vystavenie a vyštekacie figuranta“. Psovod so psom sediacim pri jeho ľavej nohe vyzve figuranta, aby vystúpil z úkrytu, pokojne ostal stáť, dal si ruky nad hlavu a odhodil zbraň. Figurant musí zbraň odhodiť. Keď figurant zaujme požadovanú polohu, psovod položí psa do ľahu čelne proti figurantovi vo vzdialenosti 3 – 5 m, figuranta obíde a pozorne odzadu prehliadne jeho odev.

Počas prehliadky na pokyn rozhodcu prevedie figurant prudký obrat na tú stranu, na ktorej nemá ochranný rukáv a snaží sa napadnúť psovoda.

Pes má okamžitým razantným záhryzom bez povelu psovoda znemožniť ďalšiu činnosť figurantovi. Na povel rozhodcu prestáva figurant klásť odpor. Pes musí samostatne alebo na jeden povel psovoda figuranta pustiť a pozorne strážiť.

Na pokyn rozhodcu psovod pristúpi ku psovi, preruší povelom sadni stráženie, ktoré môže byť spojené s vyštekávaním a vyzve figuranta aby odstúpil na vzdialenosť 3 -5 metrov potrebnú na dokončenie prehliadky. Psa položí do ľahu a dokončí prehliadku, pričom mu odoberie zbraň.

Po skončení prehliadky sa postaví čelne k figurantovi tak, že pes, figurant a psovod tvoria vrcholové body rovnostranného trojuholníka. Psovod vykoná imitovaný výsluch figuranta a oznámi mu, že sa nachádza v priestore kde je jeho pohyb zakázaný a bude s pomocou psa vykonaný doprovod na určené miesto. Zbraň položí na zem a pristúpi ku psovi a zaujmú základný postoj. Tu sa cvik prehliadka figuranta končí.

**Pripomienky k prevedeniu cviku:** Počas udeľovania pokynov figurantovi, musí pes sedieť v základom postoji vedľa psovoda. Psovod sa musí vyvarovať vstúpiť medzi figuranta a psa. Nie je prípustné aby figurant zaujal inú polohu ako v stoji. Pes počas stráženia pred prepádcom nesmie štekať. Keď je psovod napadnutý figurantom, ten sa sám nesmie aktívne brániť a celý zákrok sa ponecháva na psa.

**Hodnotenie:**

**Nesplnený cvik:** pes osobu figuranta pred, alebo počas prehliadky bezdôvodne napadne, psovod ponechá pri psovi súčasť výstroja alebo akýkoľvek iný predmet, pri prepáde psovoda pes nevykoná zákrok, pes v boji zlyhá a nechá sa vytlačiť, pes nepúšťa ani na tretí povel.

**Hrubá chyba:** pes opustí miesto, ale figuranta nenapadne, pes neprejavuje dostatočnú ostražitosť pri strážení, psovod bráni psovi vo výhľade, počas prepádu váhavý alebo málo razantný zákrok, psovod dáva k zákroku povel,

**Drobné chyby:** chvíľkové odvracanie pozornosti psa od figuranta, malé zmeny polohy, štekacie psa, neprimeraná vzdialenosť psa, psovod prehliadku len naznačuje, štekacie pred prepádcom, neochotné púšťanie, pes po pustení napáda figuranta, pomocné povely a pod.

#### 4. Výsluch figuranta (5 bodov)

**Povely** „sadni“ „k nohe“

**Cieľ cviku:** zaistiť bezpečnosť psovoda pri jeho kontakte s figurantom.

**Prevedenie:** Cvik bezprostredne nadväzuje na cvik prehliadka a prepád psovoda. Psovod sa informuje na dôvod prítomnosti figuranta, prípadne žiada od neho doklady. Potom sa miernym oblúčikom vráti ku psovi a priradí sa k jeho pravému boku. Psa si posadí k nohe a tu hodnotenie cviku končí. Pes má ostražito sledovať dianie a nesmie svojou nedisciplinovanosťou rušiť psovoda.

**Pripomienky k prevedeniu cviku:** psovod počas celého cviku nesmie prekážať psovi vo výhľade. Pes počas výsluchu nemá štekať.

**Hodnotenie:**

**Nesplnený cvik:** pes figuranta počas výsluchu bezdôvodne napadne.

**Hrubé chyby:** pes opustí miesto, ale figuranta nenapadne, pes je nedostatočne ostražitý, psovod bráni psovi vo výhľade.

**Drobné chyby:** chvíľková strata pozornosti, malé zmeny polohy, štekание psa, nepresné prisadnutie, ap.

#### 5. Doprovod figuranta (5 bodov)

**Povely** „sadni“ „k nohe“

**Cieľ cviku:** je zaistiť bezpečnosť psovoda pri doprovoze figuranta.

**Prevedenie:** Cvik nadväzuje na výsluch páchatela. Psovod so psom sediacim pri ľavej nohe vyzve figuranta, aby pokojne kráčaľ (približne 15 metrov) prepísaným smerom. Psovi dáva povel k nohe a obaja nasledujú pohybujúceho sa figuranta až do doby, kým ich rozhodca nezastaví povelom. Pes má figuranta počas sprevádzania pozorne strážiť. Na pokyn rozhodcu sa figurant, psovod a pes zastavia, zaujmú základný postoj a hodnotenie cviku sa končí. Psovod so psom sa presunie na určené miesto pre začatie ďalšieho cviku.

**Pripomienky k prevedeniu cviku:** počas udeľovania pokynov figurantovi musí pes sedieť vedľa nohy psovoda, ktorý stojí v základnom postoji. Psovod so psom si majú udržiavať vzdialenosť 3-5 metrov počas celého sprevádzania. Dĺžka sprevádzania je najmenej 15 metrov a jej smer a tvar určuje rozhodca. Pes má byť počas celého sprevádzania ostražitý, nesmie ale opustiť úroveň ľavej nohy psovoda a nesmie štekať.

**Hodnotenie:**

**Nesplnený cvik:** pes osobu počas sprevádzania bezdôvodne napadne.

**Hrubé chyby:** pes je málo ostražitý, pes vyráža ale nenapadá, pes opustí ľavú nohu psovoda viac ako na dĺžku tela.

**Drobné chyby:** nepresnosti pri sprevádzaní, chvíľková strata ostražitosti, pomocné povely psovoda, štekание a pod.

#### 6. Hladké zadržanie (50 metrov)

(25 bodov)

**Povely** „drž“ „pust“ „sadni“ „k nohe“

**Cieľ cviku:** aby pes unikajúceho figuranta čo najrýchlejšie a najpriamočiarejšie dobehol a záhryzom do ochranného rukáva mu zamedzil v ďalšom úniku.

**Prevedenie:** Psovod so psom stoja v základnom postoji na mieste určenom rozhodcom. Psovod môže psa pridržiavať za obojok, alebo môže byť na voľno.

Figurant sa nachádza na voľnom priestranstve, alebo je v úkryte. Na povel rozhodcu figurant bez dráždenia, len s krátkym upozornením na seba, krokom odchádza od psa (alebo vyjde z úkrytu a odchádza) v predpísanej vzdialenosti. Psovod vyzve figuranta, aby ostal stáť, na samotnú výzvu psovoda reaguje figurant útekou.

Psovod s povelenom na zadržanie vypúšťa psa a sám ho okamžite nasleduje do miesta stretnutia. Keď pes figuranta dobehne, musí okamžite previesť zákrok. Keď sa psovod dostaví do vzdialenosti 5 m od miesta boja, zostane stáť.

Rozhodca následne dáva povel k ukončeniu boja, figurant prestáva klásť odpor. Pes na povel psovoda musí figuranta pustiť a ďalej ho pozorne strážiť. Psovod na pokyn rozhodcu pristúpi ku psovi, povelenom sadni preruší jeho činnosť stráženia, počas ktorého môže pes aj štekať a na pokyn rozhodcu odíde so psom do vzdialenosti 5 metrov od figuranta.

**Pripomienky k prevedeniu cviku:** Figurant nesmie psa po pustení dráždiť hlasom a ani iným spôsobom ho upozorňovať na svoju osobu. V prípade, že pes na prvý povel nepustí, rozhodca umožní psovodovi dať vo vhodnom intervale ešte dva ďalšie povely na pustenie. Ak psovod namiesto povelu na pustenie použije meno psa, hodnotí sa to ako dva povely. Ak pes ani na tretí povel nepustí, nasleduje diskvalifikácia pre neposlušnosť.

#### **Hodnotenie:**

**Nesplnenie cviku:** pes figuranta nezadrží, pes sa po zadržaní v boji nechá odohnať, resp. po zákroku opustí figuranta do vzdialenosti väčšej ako 5 m. **Nasleduje diskvalifikácia pre zlyhanie povahy.**

**Hrubé chyby:** slabý záujem, odtrhnutie sa pri záhryze, málo razantný zákrok, opúšťa figuranta do vzdialenosti 5 m, slabá bojovnosť, pasivita, ap. Pes nepúšťa na druhý povel, pes po pustení opakovane hryzie. Psovod osloví psa menom.

**Drobné chyby:** pes nepúšťa na prvý povel, horšia orientácia na pomocníka, obzeranie sa za psovodom, reakcia na prítomnosť psovoda, pomocné povely, ap.

## **7. Zadržanie s protiútokom (vzdialenosť 30 metrov) (25 bodov)**

**Povely „zadrž“ „, pust“ „, sadni“ „, k nohe“**

**Cieľ cviku:** je preveriť tvrdosť psa pri stretnutí s figurantom, keď na psa pôsobí hrozba úderu, alebo úder samotný.

**Prevedenie:** Samotný cvik nadväzuje bezprostredne na cvik hladké zadržanie. Psovod drží psa za obojok. Od nich odbieha figurant, ktorý sa na pokyn rozhodcu v predpísanej vzdialenosti otočí, vydráždi psa a zaútočí na neho palicou. V okamihu útoku púšťa psovod psa a necháva ho samostatne zakročiť. Pes musí bez ohľadu na správanie sa figuranta previesť zákrok.

Psovod po vypustení psa zostáva stáť na mieste. Celá činnosť figuranta je riadená rozhodcom.

Figurant na preverenie reakcie psa uplatňuje aj svoj hlasový fond pred samotným zákrokom. Po záhryze náznaky a úder samotný zasadzuje len na ramená a do oblasti stehien. V prípade, že pes pred, alebo po údere zlyhá, figurant musí uplatňovať naďalej nátlak na psa, až kým rozhodca na základe jednoznačnej reakcie psa činnosť figuranta nezastaví.

Na pokyn rozhodcu figurant prestane bojovať so psom a pes musí samostatne alebo na jeden povel od psovoda figuranta pustiť a pozorne strážiť. Na pokyn rozhodcu cca 5 sekúnd po pustení dáva rozhodca pokyn psovodovi na príchod ku psovi.

Následne psovod pristúpi ku psovi, preruší jeho činnosť povelenom sadni a na pokyn rozhodcu odstúpi so psom do vzdialenosti 5 metrov od figuranta a pripúta psa na vŕdzku. Týmto je cvik obrany ukončený.

**Pripomienky k prevedeniu cviku:** Figurant nesmie psa po pustení dráždiť hlasom a ani iným spôsobom ho upozorňovať na svoju osobu. V prípade, že pes na prvý povel nepustí, rozhodca umožní psovodovi dať vo vhodnom intervale ešte dva ďalšie povely na pustenie. Ak psovod namiesto povelu na pustenie použije meno psa hodnotí sa to ako dva povely. Ak pes ani na tretí povel nepustí, nasleduje diskvalifikácia pre neposlušnosť.

**Hodnotenie:**

**Nesplnenie cviku:** Pes sa nechá od zákroku odradiť, pes zákrok prevedie ale počas boja zlyhá. Ak po zákroku opustí figuranta do vzdialenosti väčšej ako 5 m nasleduje diskvalifikácia pre zlyhanie povahy. Ak pes ani na tretí povel nepustí, **nasleduje diskvalifikácia pre neposlušnosť.**

**Hrubé chyby:** Pes výrazne na dianie reaguje ale v boji vytrvá, slabý záujem, odtrhnutie sa pri záhryze, málo razantný zákrok, opúšťa figuranta do vzdialenosti 5 m, slabá bojovnosť, pasivita a pod. Pes nepúšťa na druhý povel, pes po pustení opakovane hryzie. Psovod osloví psa menom.

**Drobné chyby:** Malé negatívne reakcie v správaní sa psa. Pes nepúšťa na prvý povel, horšia orientácia na pomocníka, obzeranie sa za psovodom, reakcia na prítomnosť psovoda, pomocné povely a pod.

## Skúška všestranného výcviku tretieho stupňa - SVV 3

**Podmienky účasti:** V deň konania skúšok musí pes dovŕšiť predpísaný vek najmenej 18 mesiacov. Nesmú byť udelené žiadne výnimky.

Účasť na tejto skúške je podmienená úspešným splnením skúšky SVV 2

Na cviky poslušnosti vždy nastupujú dve dvojice, psovod a pes, pričom nepárne štartovné číslo začína cvičiť a párne vykonáva cvik dlhodobého odloženia psa.

Na skúškach sa môže zúčastniť každý pes, pokiaľ spĺňa podmienky článku č. 3.

Pre úspešné splnenie skúšky je potrebné v každej jej časti dosiahnuť najmenej 70% dosiahnuteľných bodov.

**Známky:**

**290 - 300 výborne V**

**270 - 289 veľmi dobre VD**

**240 - 269 dobre D**

**210 - 239 uspokojivo U**

**0 - 209 nedostatočne N**

Povelovú techniku uvádza SP pri každom cviku skratkou. Z = zvukový, P = posunkový povel.

Ak SP uvádza oba povely, je možné použiť ktorýkoľvek z nich, alebo oba súčasne.

Potrebná výstroj psa je uvedená v článku č. 8.

Hodnotenie : Hrubá chyba zrážka do štyroch bodov. Drobná chyba zrážka do dvoch bodov.



## SVV 3 stopa – Oddiel A

Stopa cudzia, dlhá 700 metrov, 120 minút stará, položená cez poľnú cestu (používaný chodník), štyri krát lomená v 90° uhle, päť úsekov, tri predmety, jeden predmet položený na prvom úseku, druhý na druhom, treťom alebo štvrtom úseku podľa rozhodnutia rozhodcu, tretí predmet stopu ukončuje. Časový limit na vypracovanie stopy je 25 minút.

Povel „stopa“ „hľadaj“

**Sledovanie stopy: 79 bodov**  
**Predmety: 21 bodov**  
**Spolu: 100 bodov (70)**

**Všeobecné ustanovenia:**

**Všeobecné ustanovenia:**

**Cieľ cviku:** Pes má zachytiť začiatok stopy, sledovať ju presne a bez váhania až do konca a psovoda upozorniť na prítomnosť predmetov. Stopu musí absolvovať v príslušnom časovom limite.

Tvar stopy, dĺžku, jej umiestnenie v teréne, počet predmetov, ich umiestnenie a trvanie stopy určuje rozhodca vždy v súlade so znením skúšobného poriadku. V prípade akcie poveruje organizáciou kladenia stôp vedúceho akcie pre pachové práce. Vedúci akcie pre pachové práce zodpovedá v konečnom dôsledku za realizáciu pokynov rozhodcu tak, ako keby bol tento prítomný osobne.

Pri kladení stôp a predmetov musí byť vždy prítomný rozhodca (vedúci akcie pre pachové práce). Je zakázané, aby pri kladení cudzích stôp bol prítomný psovod.

**Terén na položenie stopy:**

Stopy sa neodporúča klásať do takého terénu, ktorý umožňuje psovodovi a psovi vizuálnu orientáciu o trase stopy. V prípade, že nie je možné zabezpečiť kríženie stopy cez poľnú cestu alebo používaný chodník, použijeme variantu kríženie druhou osobou. Odporúča sa kríženie v druhej polovici prvého alebo druhého úseku bez časového rozdielu. Kríženie sa vykonáva kolmo na smer stopy, minimálne 30 metrov na každú stranu.

**Položenie stopy:**

Časový limit udaný pri stope označuje minimálny časový interval stopy. Odporúča sa, aby sa časový rozdiel dôsledne dodržiaval, ak však dôjde k malým časovým rozdielom, je to prípustné.

**Začiatok stopy.** Šľapač zaujme východiskovú pozíciu, zapichne identifikačnú tabuľku vedľa ľavej nohy. Približne 1 minútu stojí na mieste, príp. v malom kruhu o maximálnom priemere 30 cm prestupuje, aby tak zvýraznil začiatok stopy.

Pri tejto činnosti nesmie nohami narušovať povrchovú štruktúru terénu a ani inak zviditeľňovať začiatok stopy. Potom vykročí smerom, ktorý mu určí rozhodca, v bežnom pochodovom tempe a bez zastavovania sa prevedie úseky a lomy podľa pokynov rozhodcu (vedúceho pachových prác) v predpísanom krokovom rozsahu a rozloží priamo na trasu stopy predmety.

Pokiaľ v tejto činnosti zistí rozhodca nedostatky, je povinný šľapača vrátiť, poučiť a dať mu našľapať druhú stopu.

**Predmety na stope:**

Predmety kladené na stopu:

- Sú zhotovené z textilu, kože, gummy, dreva a ich kombinácie. Iný materiál je neprípustný.
- Farebne sa nesmú výrazne líšiť od farby terénu a ich rozmery sú 10x5x1 cm.
- Každý predmet musí mať pach osoby, ktorá kladie stopu.
- Ako predmety nesmú slúžiť hračky psa.

- Na súťaži musia byť predmety z rovnakého materiálu pre všetkých psov položené v rovnakom poradí, odporúča sa, aby predmety boli očíslované a ich číslo sa zhodovalo s číslom stopy.
- Každý predmet môže byť použitý len raz a len pre jedného psa.
- Pred akciou rozhodca predmety skontroluje a schváli ich použitie.
- Nie je možné klásť predmety a lomy vo vzájomnej vzdialenosti menšej ako 20 metrov.
- Ani lomy, ani predmety nie je prípustné klásť v tesnej blízkosti výrazných orientačných bodov v teréne.

### **Uvedenie na stopu:**

Po uplynutí časového intervalu vyzve rozhodca psovoda na zahájenie cviku. Psovod podá hlásenie, s už ustrojeným psom, kde uvedie svoje meno, meno psa, druh a stupeň skúšky a spôsob, či pes predmety aportuje, zdvíha, alebo označuje. Označenie musí byť udané zaujatím konkrétnej polohy.

Rozhodca ukáže psovodovi priestor nášľapu. Psovod privedie ustrojeného psa k tabuľke označujúcej začiatok stopy, krátke zastavenie pred nášľapom je povolené, povelom „HLĎAJ“ alebo „STOPA“ uvedie psa na nášľap.

Tu psovi umožní dostatočné načuchanie bez toho, aby psa ovplyvňoval.

Keď pes naznačí smer postupu, psovod necháva preklzávať v ruke stopovaciu vŕdzku a nasleduje psa zo vzdialenosti 10 m (Ak stopuje pes na voľno tiež je psovod povinný dodržať túto vzdialenosť).

### **Vypracovanie stopy a lomov:**

Lomy – pravouhlý – lomený v uhle 90° k predchádzajúcemu smeru dráhy stopy.

Lomy sa prevádzajú okamžite zo smeru dráhy stopy, bez oblúčikov, zmeny rytmu a frekvencie krokov, ako aj narušovania terénu. Lomy musí pes vypracovávať s istotou.

Pes má po stope postupovať pokojne, presne a so záujmom. Rýchlejší postup, pokiaľ nie je na úkor presnosti, nie je chybou.

### **Označovanie a prinášanie predmetov:**

Keď pes v priebehu stopy nájde predmet, musí ho okamžite označiť spôsobom uvedeným v hlásení. Ak pes predmety dvíha, musí tak urobiť v príslušnej polohe (v sede, alebo stojí) a nesmie s nimi ísť ďalej. Ak pes predmety označuje, musí zaujať vždy rovnakú polohu pri každom nájdenom predmete tak, ako to nahlásil psovod. Ak ich označuje zaujatím predpísanej polohy, nesmie ich dvíhať. Označenie musí byť v smere stopy. Mierne šikmá poloha v ľahu, sede či v stojí je prípustná. Predmet musí ležať pred alebo medzi prednými labami psa.

Psovod položí stopovaciu vŕdzku, kľudným krokom pristúpi ku psovi a zdvihne označený predmet do výšky. Na povel rozhodcu si ho vloží do vrečka, uchopí stopovaciu vŕdzku (môže, ale nemusí sa vrátiť na jej koniec) a povelom vyzve psa, aby pokračoval v stopovaní. Ak pes predmety aportuje, nevyžaduje sa presné predsadnutie, je však nežiaduce, aby pes predmet hrýzol alebo sa s ním hral.

Psovod nesmie psa upozorňovať a ani inak ovplyvňovať jeho činnosť, zvlášť v blízkosti lomov a predmetov.

Predmety sa kladú spravidla v polovici prvého alebo druhého úseku a ako ukončenie stopy, vždy priamo do priebehu pachovej trasy, nesmú sa ukrývať.

**Drobné chyby:** hodnotíme nepresné zaujatie konkrétnej polohy, prehryzanie predmetu, pustenie predmetu (pri prinášaní), nezdvihnutie nájdeného predmetu psovodom a iné drobné nedostatky v tejto fáze činnosti. Pokiaľ preukazne označené predmety psom v priebehu stopy nemôže pre ich stratu psovod pri záverečnom odhlásení sa zo stopy ukázať rozhodcovi, tento za ne bodovú stratu neudelí.

**Hrubé chyby:** hodnotíme pomalé a váhavé označenie predmetu, zaujatie polohy a súčasné dvíhanie predmetu, zaujatie inej polohy, než aká bola konkrétne pri hlásení udaná psovodom, zaujatie takej polohy psom pri predmete, kde sa os jeho tela odlišuje od osi postupu o 90° a viac, ako aj označenie predmetu, ktorý nepoložil kladač.

### **Posúdenie práce na stope:**

Ak si rozhodca nie je istý dĺžkou stopovacej vŕdzky, má právo ju premerať a v prípade, že je vŕdzka krátka, psovod si musí zabezpečiť regulárnu. Ani túto skutočnosť rozhodca nepenalizuje. Pokiaľ už pes vypracúva nášľap, nesmie byť v žiadnom prípade rušený.

Rozhodca s kladačom sa nesmú pohybovať za psovodom na trase stopy vo vzdialenosti menšej ako 10 m. Ak psovod odmení psa potravou alebo motivačným predmetom v priebehu stopy, nasleduje diskvalifikácia z celej skúšky. Vždy ako hrubá chyba, so stratou bodov za príslušnú časť, je hodnotené ovplyvňovanie psa fyzicky, alebo hlasom, v blízkosti lomov a predmetov. Časový limit vždy začína plynúť od chvíle, keď je pes uvedený na stopu pri nášľapnom kolíku.

#### **Činnosť psa na priamych úsekoch stopy:**

Hodnotenie činnosti psa na priamych úsekoch. Bez bodovej straty tolerujeme vychýlenie sa od pachovej trasy psom na vzdialenosť jednej dĺžky jeho tela, rovnako posudzujeme bez straty bodu, pokiaľ pes vplyvom vetra vypracúva stopu vedľa pachovej dráhy, pokiaľ tak robí v priebehu celého úseku. Bez bodovej straty posudzujeme aj mierne pribzďovanie psa psovodom stopovacou šnúrou, či rýchlejší postup psa, pokiaľ nie je na úkor presnosti vypracovávaní stopy.

Po ukončení práce sa odhlási rozhodcovi a odovzdá mu nájdené predmety. V tej chvíli sa ukončuje hodnotenie práce psovoda a činnosť psa.

#### **Kritériá hodnotenia stôp:**

Pri posudzovaní sa prioritne hodnotí, či bol, a za akých okolností, splnený cvik ako celok. Pes musí prejavíť záujem, presnosť, ochotu a príslušný stupeň vycvičenosti. Toto sú základné požiadavky hodnotenia pachových prác. Pokiaľ sa jedná o stopu nášľapanú cudzou osobou - šľapačom, je potrebné, aby rozhodca bol garantom nášľapania stopy.

#### **Vypracovanie stopy:**

**Drobné chyby:** Nedostatočné načuchanie nášľapu, druhé nasadenie psa, psovod nedodrží vzdialenosť 10 m pri vykročení na stopu, obzeranie sa psa a iné drobné nepresnosti zo strany psovoda či psa. Zmeny rytmu psa bez zjavných zmien terénu, či klimatických podmienok, vybočenie do 3 m od trasy stopy, (rovnako i pri krížení cestou), a iné drobné nepresnosti psovoda či psa v tejto fáze činnosti. Ako drobné chyby hodnotíme viditeľnú reakciu na zver, či inú činnosť v okolí, pokiaľ nie je na závalu v ďalšom výkone pachových prác. Rovnako ako drobné chyby hodnotíme každú nekorektnú prácu so stopovacou vôdzkou, či nepresnosti zo strany psovoda. Chyby a nedostatky pri hlásení, pred a po činnosti, rozhodca vytkne, ale nehodnotí. Samotné vyhodnotenie činnosti psa a psovoda na stope rozhodca vyhodnotí vždy verejne.

**Hrubé chyby:** Psovod vkročí psovi do nášľapu, psovod ovplyvňuje psa (naznačovanie smeru, hlasné povzbudzovanie, ap.), tretie uvedenie psa na nášľap. V prípade, že pes na stopu v časovom limite vyrazí až po treťom uvedení, bude mu odobraných 9 bodov z príslušnej časti hodnotenia. Vychýlenie sa od pachovej trasy o viac ako 3 m, alebo jednostranné vybočenie s navrátením sa do trasy stopy, vracanie sa na úroveň psovoda, nečisté vypracovanie lomu s následným napojením sa na pachovú trasu stopy, pomalý postup psa alebo nechotou psa pracovať, líhanie si psa na stope, pokiaľ sa nejedná o falošné označovanie predmetu. Rovnako ako hrubú chybu hodnotíme akékoľvek ovplyvnenie psa psovodom pri vypracovávaní lomu.

Ako hrubú chybu so stratou bodov v príslušnej časti hodnotíme aj prejavy strachu psa.

#### **Ako nesplnený cvik hodnotíme, ak:**

- pes predmet neoznačí, alebo neprinesie (podľa hlásenia psovoda na charakter označovania predmetov), alebo psovod psa na predmet upozorní či inak ovplyvní k označeniu. Toto ustanovenie sa nevzťahuje na celé pachové práce na skúške, ale ako nesplnenie cviku sa považuje označenie predmetu na stope
- psovod opustí stopu v ktoromkoľvek bode o viac ako 10 m, pes 20 m
- psovod bol už minimálne raz upozornený na ovplyvňovanie psa stopovacou šnúrou, alebo hlasom, alebo sa snaží sám stopu sledovať a ovplyvňovať tak v činnosti psa.
- neuposlúchol príkaz rozhodcu k nasledovaniu psa
- ak pes sleduje stopu nepresne, bez záujmu, a počet stratových bodov presiahol možnosť získať 70% z limitu možných získaných bodov.
- presiahol časový limit určený pre výkon.

## SVV3 poslušnosť – Oddiel B

1. Sadni, ľahni, vstaň (pes na voľno 20 metrov pred psovodom)	(10 bodov)
2. Odloženie psa za pochodu do polohy v sede.	(10 bodov)
3. Aport šplhom (prekážka 1,8 m činka usporiadateľa 1 kg )	(10 bodov)
4. Kladina vysoká obojsmerne (psovod na mieste )	(10 bodov)
5. Štekanie psa (pes na voľno 20 metrov pred psovodom)	(10 bodov)
6. Vysielanie psa vpred ( 2 krát, vzdialenosť 50 m )	(10 bodov)
7. Privolanie ( pes si sadá k nohe psovoda )	(10 bodov)
8. Plazenie psa (samostatne k psovodovi 10 m )	(10 bodov)
9. Odloženie psa (psovod v úkryte vzdialenom 50 metrov)	(10 bodov)
10. Pokoj psa pri streľbe	(10 bodov)
Spolu	100 / 70 bodov

Pri oddieli B poslušnosť na skúške SVV3 sa psovi vydávajú psovodom zvukové, ako aj posunkové povely tak ako je to taxatívne určené pri jednotlivých cvikoch.

### 1. Sadni, ľahni, vstaň 20 metrov pred psovodom (10 bodov)

**Povel posunkový** - predpažiť pravú ruku do výšky oka dlaňou vpred a pripažiť  
- vzpažiť pravú ruku a pripažiť ju spredu  
- zdvihnúť do výšky pása polo ohnutú pravú ruku dlaňou nahor a pripažiť

**Cieľom cviku je:** aby pes na príslušné posunky rýchlo, presne a ochotne zaujal predpísané polohy vo vzdialenosti 20 metrov pred čelne stojacim psovodom.

**Prevedenie:** Psovod s neupútaným psom stojí v základnom postoji. Na pokyn rozhodcu psovod zanechá psa v sede a vykročí priamym smerom. Keď prejde 20 metrov, ostáva stáť. Na ďalší pokyn rozhodcu prevedie obrat a zaujme voči psovi čelné postavenie.

Na základe posunkových povelov rozhodcu vydáva identické posunkové povely psovodovi pre zaujatie jednotlivých polôh a ten ich následne opakuje psovi. Na ďalší pokyn rozhodcu sa vráti ku psovi a zaradí sa po pravom boku psa (môže psa obísť, alebo sa priradiť priamo), zaujmú základný postoj a takto cvik ukončia.

**Pripomienky k prevedeniu cviku :** Pred začiatkom vydávanie posunkových povelov je možné psa jediný raz osloviť menom.

#### Hodnotenie cviku:

**Drobné chyby:** Popochádzanie psa, pes danú polohu zmení ešte pred vydaním povelu psovoda (výdrž v danej polohe), pomocné, alebo nesprávne povely, pomoc, popochádzanie ku psovi, posúvanie sa k psovodovi počas cviku a iné ďalšie malé nepresnosti pri výkone tohto cviku.

**Hrubé chyby:** Nezaujatie niektorej z polôh. Neochotné zaujímanie polôh a prejavy strachu.

**Nesplnenie cviku:** Ak pes neprevedie ani jednu polohu.

## 2. Odloženie psa za pochodu v sede (10 bodov)

**Povel "k nohe" „sadni“**

**Cieľom cviku:** je, aby pes počas pohybu na jediný zvukový povel rýchlo, presne a ochotne zaujal polohu v sede a zotrval v nezmenenej polohe až do príchodu psovoda.

**Prevedenie:** Psovod so psom stoja v základnom postoji. Na povel rozhodcu vykročia priamym smerom. Na ďalší povel rozhodcu psovod jediným zvukovým povelom usmerní psa do polohy v sede a sám bez obzerania pokračuje v priamom smere. Na povel rozhodcu ostáva stáť a zaujme polohu čelne ku psovi. Na ďalší povel rozhodcu zaujme psovod miesto po pravom boku psa (môže psa obísť, alebo sa priradiť) a zaujmú základný postoj a takto cvik ukončia.

Pripomienky k vykonaniu cviku: Povel spojený s menom psa je povolený.

**Hodnotenie cviku:**

**Nesplnenie cviku:** Pes nezaujme predpísanú polohu nezastaví a pokračuje so psovodom.

**Hrubé chyby:** Pes polohu zaujme pomaly a váhavo, pes po vydaní povelu nereaguje okamžite, ale pokračuje ešte niekoľko krokov, pes zaujme predpísanú polohu, ale do návratu psovoda ju zmení, pes nevydrží na mieste až do príchodu psovoda a opustí miesto odloženia.

**Drobné chyby:** Pes počas cviku prevedie drobnú zmenu polohy, pri príchode psovoda sa bez povelu zdvihne, pomocné povely telom, iné drobné nepresnosti pri výkone cviku.

## 3. Aport šplhom (šikmá stena 180 cm) (10 bodov)

**Povel „hop“ „aport“ „k nohe“**

**Cieľom cviku:** je, aby pes na jediný zvukový povel psovoda, doplnený o povel pre prekonanie prekážky, čo najrýchlejšie a čo najkratšou cestou po spätnom prekonaní prekážky priniesol aport psovodovi a na ďalší povel mu ho odovzdal.

**Prevedenie:**

Psovod s neupútaným psom stoja v základnom postoji pred prekážkou. Na povel rozhodcu psovod odhadzuje aport ponad prekážku na jej druhú stranu.

Na ďalší povel rozhodcu psovod vysielá psa zvukovým povelom na prekonanie prekážky. Pred dopadom psa na zem za prekážkou ho doplní zvukovým povelom na prinesenie. Pes má aport dychtivo a čo najkratšou cestou so spätným prekonaním prekážky priniesť a sadnúť si tesne pred psovoda.

Na ďalší rozhodcov povel psovod povelom psovi aport odoberie a s aportom v pravej ruke pripaží. Na ďalší pokyn rozhodcu psovod vydáva psovi zvukový povel a pes si sadá k ľavej nohe psovoda, obaja zaujmú základný postoj a takto cvik ukončia.

**Pripomienky k prevedeniu:**

V prípade, že sa aport nevhodne odkotúľa, psovod môže požiadať rozhodcu o zopakovanie hodu. Pes zostáva sedieť na mieste a psovod odchádza pre aport. Pri odchode psovoda pre aport dáva psovod psovi povel „sadni“ na jeho zotrvanie na mieste. Povel „zostaň“ nie je povolený.

Na ďalší pokyn rozhodcu prevedie nové odhodenie aportu. Ďalšia oprava už nie je možná, a ak takáto situácia nastane, cvik sa nehodnotí a psovod a pes pokračujú nasledujúcim cvikom. Pes sa odráža od päty prekážky, vybehne po jej stene nahor, prednými končatinami sa zachytí o vrch prekážky, prehupne sa cez jej hornú hranu a po zadnej stene zbieha dole.

Pes má aport pevne chytiť a bez prehryzovania ho priniesť a až do odobratia psovodom, držať. Pre posúdenie nie je rozhodujúce, či pes predmet uchopí bezprostredne po preskoku, alebo až po otočení sa k spätnému skoku. Pes sa k psovodovi po odovzdaní aportu môže priradiť, alebo ho obísť. Psovod po odhodení aportu nesmie meniť

miesto. Povel na vyslanie spojený s menom psa je povolený. Povel na spätné prekonanie prekážky nie je povolený.

**Hodnotenie:**

**Nesplnenie cviku:** Neprinesenie aportu, napriek tomu, že prekážku prekoná oboma smermi. Alebo prinesenie aport, ale prekážku neprekoná ani jedným smerom. Pes aport prinesie do vzdialenosti viac ako 3 m pred psovoda.

**Hrubé chyby:** Prinesenie aportu, ale prekážku prekoná len jedným smerom. Samostatné vyrážanie, ťažké prekonanie prekážky, vypadnutie aportu po zbehnutí z prekážky, hranie sa s aportom, pes aport prinesie do vzdialenosti do 3 m pred psovoda, pustenie predmetu bez povelu. Ak pes opustí miesto, keď psovod ide pre aport, aby mohol urobiť opravný hod, avšak v priestore pred líniou prekážky.

**Drobné chyby:** Nepokoj psa pred, alebo po odhodení predmetu, pes predmet prehryzuje, pes s aportom prevedie pri prinášaní fyzický kontakt s psovodom, psovod používa pomocné povely, alebo povely opakuje, pes si krivo predsedá, či prisadá k nohe, nepúšťa aport na prvý povel, pomocné povely.

#### **4. Chôdza po vysokej kladine oboma smermi (10 bodov)**

**Povel “v pred“ „spät“ „k nohe“**

**Cieľom cviku:** je, aby pes nebojáčne, ochotne a presne obojsmerne prekoná vysokú kladinu.

**Prevedenie:** Psovod s neupútaným psom zaujmú, v psovodom zvolenej vzdialenosti základný postoj. Na pokyn rozhodcu vydáva psovod psovi povel na prekonanie kladiny a sám ostáva stáť na mieste. Keď pes kladinu prekoná, psovod ho jediným zvukovým povelom vyzve k jej spätnému prekonaniu. Po spätnom prekonaní si pes sadá tesne pred psovoda. Na pokyn rozhodcu a následný psovodov ďalší zvukový pokyn, sa pes priradí k jeho ľavej nohe a obaja v základnom postoji cvik ukončia. Pes môže základný postoj pri ľavej nohe psovoda zaujať obchádzaním, alebo podsunutím sa.

**Pripomienky k vykonaniu cviku :** Povel na vyslanie spojený s menom psa je povolený. Psovod môže svoj postoj po vyslaní psa na kladinu skorigovať do tej chvíle, kým sa pes neotočí na spätné prekonanie. Potom už je akákoľvek zmena polohy psovoda neprípustná.

**Hodnotenie cviku:**

**Nesplnenie cviku:** Pes neprekoná prekážku ktorýmkoľvek smerom.

**Hrubé chyby:** Pokiaľ pes zoskočí zo zostupnej hornej časti rebríka v smere od psovoda, ale kladinu spätne absolvuje.

**Drobné chyby:** Pes je na prekážke neistý a zastavuje sa. Pes vynecháva priečky rebríka na vzostupe alebo zostupe.

Ak pes pri zostupe neprejde posledné 2 priečky zadnými končatinami, nehodnotí sa to ako chyba. Pri spätnom prekonávaní psovod môže, ale nemusí dávať povel na spätné prekonanie.

## 5. Štekanie psa v ľahu na posunok, psovod 20 metrov pred psom (10 bodov)

**Povel posunkový** - pravú ruku ohnúť, vztyčeným ukazovákom vo výške očí kmitnúť proti psovi v intervaloch jednej sekundy, pripažiť.

**Cieľom cviku:** je, aby pes na jeden posunok minimálne trikrát hlasno zaštekal.

**Prevedenie :** Psovod stojí s neupútaným psom v základnom postoji. Na povel rozhodcu ostáva pes sedieť a psovod vykročí priamym smerom. Po prejdení 20 m sa zastaví a otočí sa tvárou k psovi. Na pokyn rozhodcu psa posunkom položí do polohy v ľahu a na ďalší povel rozhodcu mu posunkom dá povel na štekanie. Pes má minimálne trikrát hlasno zaštekať. Na ďalší pokyn rozhodcu sa psovod priradí k pravému boku psa, posunkovým povelom ho usmerní do sedu a obaja v základnom postoji cvik ukončia. Pes nesmie zmeniť polohu a ani sa posúvať smerom k psovodovi. Oslovenie psa menom spojeným s posunkom je povolené len raz a to na začiatku cviku. Psovod po vydaní povelu nesmie nechať ruku v polohe posunku.

**Hodnotenie:**

**Nesplnenie cviku:** Pes nešteká, alebo počas štekania trvale zmení polohu, ponechanie ruky vo forme posunku.

**Hrubá chyba:** Neochotné, ojedinelé, nevýrazné zaštekávanie

**Drobné chyby:** Malé posúvanie sa pri štekaní, nezvládnutý záver cviku, iné drobné nedostatky spojené s výkonom cviku.

## 6. Vysielanie psa na 50 metrov (10 bodov)

**Povel zvukový, posunkový „vpred“ „ľahni“**

- pravou rukou ukázať do smeru s naklonením trupu, pripažiť

**Cieľom cviku:** je, aby sa pes na jediný povel a posunok rýchlym tempom priamočiara vzdialil do predpísanej vzdialenosti – 50 metrov (v smere vytyčeného cieľa) a na ďalší povel psovoda okamžite zaujal polohu v ľahu.

**Prevedenie cviku:** Rozhodca pred začatím cviku určí zreteľne smery v teréne na ktoré sa jednotlivé vysielania uskutočnia. Psovod so psom zaujmú základný postoj. Psovod povelom a posunkom psa vyšle do žiadaného smeru. Pes má priamočiara a plynulo vybehnúť do požadovaného smeru.

Po ubehnutí požadovanej vzdialenosti, psovod psa povelom upraví do polohy v ľahu. Na tento cvik nadväzuje cvik privolanie. Keď zaujme psovod a pes základný postoj, cvik sa zopakuje s cieľom posunutým o 90°, pričom východzia poloha sa nemení.

**Pripomienky k vykonaniu cviku.** Pes musí vybehnúť minimálne 25 m, aby mohol byť cvik hodnotený. Cvik sa skúša dvakrát za sebou, pričom cieľ jedného vysielania sa od druhého musí posunúť o 90°. Posunkový povel po vydaní nie je prípustné ponechať počas vykonávania celého cviku psom.

Pri výbere trasy pes nesmie mať možnosť držať sa terénu (trasa pozdĺž plotu, v riadkoch porastu, ap.). Pri ukončení cviku v ľahu sa pes môže otočiť k psovodovi. Pred povelom je povolené osloviť psa menom. Pokiaľ z vysielania nie je hodnotené privolanie, nie je podstatné a ani hodnotené na aký povel pes zaujme miesto pri ľavej nohe psovoda.

**Hodnotenie:**

**Nesplnenie cviku:** Pes nevykoná vysielanie ani do jedného smeru v predpísanej vzdialenosti minimálne 25 m, alebo míňa pomyslený cieľ o viac ako 20 m. (viď schéma....) Psovod použije iný, ako predpísaný povel.

**Schéma a hodnotenie vyslania psa**

Schéma a hodnotenie vyslania psa, určený smer vysielania psa, základné stanovište, cieľ vyslania psa, priestor nesplnenia cviku

**Hrubé chyby:** Pes nevykoná vyslanie do jedného smeru. Pes míňa pomyslený cieľ v odchýlke od 5 – 20 m pri oboch vyslaniach.

**Drobné chyby:** Postup psa nie je priamočiary, obzeranie sa psa, pomocné, alebo opakované povely. Iné drobné nedostatky spojené s výkonom cviku.

**7. Privolanie psa z ľahu na posunok stojaceho psovoda k jeho ľavej nohe (10 bodov)**

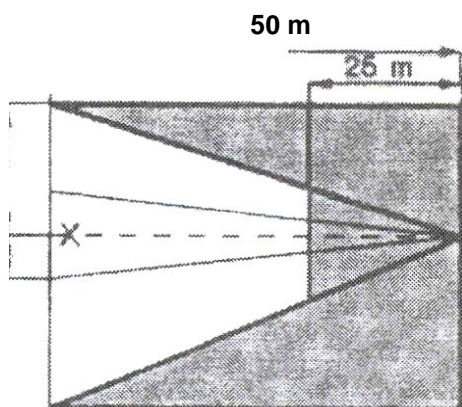
Povel posunkový – upažiť a pripažiť dľaňou smerom k psovi

**Cieľom cviku je:** aby pes na jediný posunok psovoda nebojácne, rýchlo a čo najkratšou cestou pribehol k psovodovi a okamžite zaujal polohu v sede pri jeho ľavej nohe.

Cvik nadväzuje na cvik vysielanie psa.

**Prevedenie cviku :** Psovod ešte pred cvikom vysielanie psa vpred dostane od rozhodcu informáciu, z ktorého z dvoch vysielaní bude cvik hodnotený. Po vyslaní psa, ako náhle tento zaujme polohu v ľahu, psovod ho na pokyn rozhodcu privoláva posunkom upažením a pripažením ľavej ruky. Pes má po pribehnutí okamžite zaujať polohu pri ľavej nohe psovoda. Tu sa hodnotenie cviku končí.

**Pripomienky k prevedeniu cviku :** Pokiaľ sa pes pri cviku vysielanie nevzdialil od psovoda minimálne 25 m, cvik nemôže byť hodnotený. Opakovanie vysielania už nie je možné. Oslovenie psa menom spolu s posunkom je povolené.

**Hodnotenie**

**Nesplnenie cviku:** Pes nevykoná privolanie, psovod zotrúva vo fáze posunku.

**Hrubé chyby:** Pes nepribieha priamočiary, príchod je nechotný, pomalý.

**Drobné chyby:** Pes vo fáze príchodu pri psovodovi očividne spomaľuje, nepresne prisadá, pomocné povely telom od psovoda pri príchode psa, iné drobné nepresnosti pri výkone cviku.



## 8. Plazenie psa k psovodovi na vzdialenosť 10 m (10 bodov)

Povel posunkový – kmitanie pravou rukou napravo a naľavo vo výške bokov.

Zvukový - „sadni“ „k nohe“

**Cieľom cviku je:** aby pes na posunok psovoda ochotne a čo najpresnejšie prekonal terén plazením na vzdialenosť 10 m, až do tesnej blízkosti psovoda.

**Prevedenie:** Psovod s neupútaným psom stoja v základnom postoji. Na pokyn rozhodcu psovod povelom položí psa do ľahu a sám vykročí priamym smerom. Po prejdení 10 m sa zastaví a otočí sa tvárou ku psovi. Na pokyn rozhodcu psovod posunkovým povelom vyzve psa k plazeniu.

Keď sa pes doplazí do tesnej blízkosti psovoda, ostáva kľudne ležať. Na ďalší zvukový povel psovoda si sadá tesne pred neho a na ďalší zvukový povel sa priradí k jeho ľavej nohe. Psovod aj pes zaujmú základný postoj a cvik ukončia.

**Pripomienky k prevedeniu cvikov:** Pes sa môže plaziť buď tým spôsobom, že ťahá zadné končatiny za telom, alebo dvíha zadnú časť tela len do tej miery, aby podsunul pod ňu zadné končatiny.

Pes sa k nohe psovoda priraduje obchádzaním, alebo podsunutím.

Pred vydaním posunku je možné osloviť psa menom. Posunkový povel je možné dávať počas celej doby, plazenia psa. Pes sa nesmie dvíhať, váľať, štekať. Plazenie sa vyžaduje neprerušované.

**Hodnotenie:**

**Nesplnenie cviku:** Pes vykoná plazenie na úseku menšom ako 1/3 vzdialenosti, alebo ho nevykoná vôbec. Psovod použije povel.

**Hrubé chyby:** Pes striedavo plazí a dvíha sa, alebo sa váľa.

**Drobné chyby:** Pes neplazí k psovodovi priamou cestou, počas plazenia šteká, nedoplatí sa k tesnej blízkosti psovoda, pri predsadnutí a prisadnutí cvik nevykonáva presne, psovod používa pomocné povely telom, iné drobné nedostatky spojené s cvikom.

## 9. Ponechanie psa na mieste (odloženie 50 metrov ) (10 bodov)

Povel „ľahni“ „zostaň“

**Cieľom cviku je:** aby pes na daný povel psovoda zaujal polohu v ľahu a v nej vyčkal až do opätovného príchodu psovoda.

**Prevedenie:** psovod so psom na vyznačenom mieste zaujmú základný postoj. Na pokyn rozhodcu psovod povelom usmerní psa do polohy v ľahu, dá mu povel zostaň a sám odchádza do predpísanej vzdialenosti 70 metrov. Po uplynutí doby a na povel rozhodcu odchádza psovod k ležiacemu psovi a zaradí sa po jeho pravom boku. Na ďalší pokyn rozhodcu zaujmú základný postoj a cvik ukončia.

**Pripomienky k vykonaniu cviku:** Psovod odchádza od psa do úkrytu vzdialeného 50 metrov tak, aby ho pes nemal v dohľade. Psovod pri psovi nesmie zanechať žiadny predmet.

Pes sa pri tomto cviku nesmie váľať, popodchádzať, štekať, meniť polohu (s výnimkou ľahnúť si na stehno). Psovod psa na vzdialenosť nesmie nijakým spôsobom ovplyvňovať. Cvik je sťažený pôsobením nasledujúcej dvojice, ktorá vykonáva cviky poslušnosti.

**Hodnotenie cviku:**

**Nesplnenie cviku:** Pes nezotrúva na urúenom mieste, alebo sa vzdiali na viac ako 4 m od miesta odlozenia, psovod akýmkoľvek spôsobom ovplyvňuje psa k zotrúvaniu na mieste, ponechanie predmetov, alebo úastí výstroje pri psovi.

**Hrubé chyby:** Pes opustí miesto od 2 do 4 metrov .

**Drobné chyby:** Plazenie, popodchádzanie do 2 m, štekanie, zmena polohy, váľanie sa, iné drobné nedostatky spojené s výkonom tohto cviku.

**10. Pokoj psa pri streľbe (10bodov)**

**Cieľom cviku je:** zistiť stupeň pasívnej obrannej reakcie psa pri nárazovom a silnom hluku.

**Prevedenie:** Streľba sa skúša pri cvikoch poslušnosti tam, kde je pes mimo kontaktu so psovodom (odlozenia za pohybu, dlhodobé odlozenie). Zakazuje sa strieľať pri aportovaní. Zo vzdialenosti cca 50 m od psa sa v priebehu 5 sekúnd 2 x vystrelí z pištole kalibru 6 – 9 mm. Počas prevádzania celej poslušnosti sa sleduje reakcia psa nielen na streľbu, ale na všetky hluky, ktoré vyplývajú z okolitej prevádzky. Pes musí byť pri týchto zvukoch pokojný a nesmú ho vyrušovať pri vykonávaní cvikov.

**Pripomienky k vykonaniu cviku:** ak z reakcie psa nie je zjavný a jednoznačný prejav na účinky nárazového zvuku, rozhodca má právo overiť si jeho reakciu aj ďalšími výstrelmi zo vzdialenosti 50 m. Prirodená reakcia psa (napr. otoúenie hlavy do smeru výstrelu a pod.) sa nehodnotí.

**Hodnotenie cviku:**

**Nesplnenie cviku:** Pes reaguje útek, alebo nie je schopný vykonávať ďalšie cviky. Pokiaľ pes vykazuje túto reakciu, cvik sa anuluje a z celej skúšky musí byť odvolaný.

**Hrubé chyby:** Agresivita, alebo také prejavy, ktoré sú ešte zvládnuteľné, ale znehodnocujú výkon jednotlivých cvikov, napríklad štekanie.

**Drobné chyby:** Pri tomto cviku sa nehodnotia.

**SVV3 obrana – Oddiel C**

1. Vyhľadanie figuranta	(10 bodov)
2. Vystavenie a vyštekanie figuranta	(10 bodov)
3. Prehliadka figuranta	( 5 bodov)
4. Výsluch figuranta	( 5 bodov)
5. Doprovod figuranta	( 5 bodov)
6. Prepad pri doprovoe	(15 bodov)
7. Stráženie figuranta	(25 bodov)
8. Zadrúžanie s protiútokom	(25 bodov)
	<b>Spolu 100 bodov (70)</b>

## 1. Vyhľadanie figuranta (10 bodov)

**Prieskum terénu:** Na vhodnom priestore 60x100m sa rozloží 6 úkrytov

**Povely posunkové a zvukové:** „Revír“ „Ku mne“

- ukázanie rukou smer vysielania

**Cieľ cviku:** aby pes v určenom priestore aktívne vyhľadal osobu, ktorá sa tam nachádza.

**Prevedenie:** Psovod s neupútaným psom zaujmú základný postoj na začiatku pochodovej osi, ktorá vedie pomysleným stredom prehľadávaného priestoru.

Na pokyn rozhodcu, psovod vysielá psa striedavo doprava a doľava podľa toho, ako sú úkryty rozložené, kolmo na pochodovú os. Sám psovod postupuje po pochodovej osi bez zastavovania sa. Rýchlosť svojho postupu môže korigovať s rýchlosťou postupu psa.

Psovod usmerňuje psa k prieskumu povelmi a posunkami na vysielanie i spätné privolanie. Spolu s povelom je povolené jedno oslovenie psa menom. Činnosť psa musí byť rýchla, presná a presvedčivá.

Počas postupu psovod nesmie opustiť os postupu a bez zastavovania sa musí po nej postupovať až dovedy, kým pes nájdenú osobu nevystaví a neoznačí.

Ako náhle sa tak stane, psovod sa zastaví v smere pochodu a čaká na povel rozhodcu. Tu sa hodnotenie cviku prieskumu terénu končí.

**Pripomienky k vykonaniu cviku:** Prieskum terénu sa vykonáva na umelé úkryty, rozhodca môže zaujať svoje stanovisko tak, aby videl na úkryt figuranta, musí však byť od neho vzdialený minimálne 10 metrov a musí sa vyvarovať akýchkoľvek prejavov, ktoré by ovplyvnili výkon psa.

Pes sa pri prieskume nemá dostávať za psovoda, ale ani jeho postup smerom dopredu by nemal byť vo väčšej vzdialenosti ako 10 m kolmo na os postupu. Figurant je vždy v poslednom úkryte tak aby nebol viditeľný z pochodovej osi.

Pokiaľ psovod prešiel úkryt figuranta o viac ako 20 m za kolmicu vedenú k pochodovej osi a pes figuranta nevystavil, pokladá sa cvik za nesplnený a nie je mu umožnené pokračovať v ďalších cvikoch obrany.

**Hodnotenie:**

**Nesplnený cvik:** pes hľadanú osobu nenájde, pes nejaví o prieskum záujem, psovod prejde úkryt figuranta o viac ako 20 m po pochodovej osi.

**Hrubé chyby:** pes nevykonáva prieskum plánovite, pes míňa úkryt figuranta, psovod opúšťa os postupu o viac ako 3 metre, pes opúšťa vyhradený priestor, ale ešte je ovládateľný.

**Drobné chyby:** malé chyby pri plánovitom prehľadávaní, pes sa pri prieskume dostáva za, alebo ďaleko pred psovoda, stopovanie, psovod opúšťa os postupu do 3 metrov, pomocné povely, ďalšie drobné nedostatky spojené s vykonávaním cviku.

## 2. Vystavenie a vyštekávanie figuranta (10 bodov)

Povely : „, sadni “ „, k nohe “

**Cieľ cviku:** aby pes psovodovi svojim správaním označil miesto úkrytu figuranta. Na tento účel sa využíva výlučne hlasový prejav psa.

**Prevedenie:** Cvik bezprostredne nadväzuje na cvik „Vyhľadanie a vystavenie figuranta“. Okamžite po objavení úkrytu s figurantom musí pes nájdenú osobu intenzívne vyštekávať až do príchodu psovoda. Nesmie pritom s figurantom strácať vizuálny kontakt.

Na pokyn rozhodcu, cca po 10 sekundách, psovod opustí miesto na pochodovej osi a čo najkratšou cestou, pokojným krokom prejde k označenému úkrytu, postaví sa 5 metrov za psa a na ďalší pokyn rozhodcu odvolá psa povelom „k nohe“. Pred povelom môže psa osloviť menom a spolu so psom zaujme základný postoj. Zaujatím základného postoja je hodnotenie cviku ukončené.

**Pripomienky k prevedeniu cviku:** Pes nesmie figuranta obťažovať, skákať na neho ani ho hrýzť.

Ak pes zahryzne v úkryte a nepustí sám, dostane psovod pokyn od rozhodcu psa a povelom k nohe ho odvolať. Pred povelom môže použiť meno psa. Nesmie použiť povel na pustenie.

Ak sa dá pes odvolať, bude mu odobraných 9 bodov z cviku a v obrane môže pokračovať. **Keď pes nepríde nasleduje diskvalifikácia.**

Psovod nesmie vydávať žiadne povely vedúce k zotrvaní psa pri figurantovi. V prípade, že pes po čiastočnom vyštekání, ale ešte pred pokynom od rozhodcu na príchod psovoda opustí figuranta, môže ho psovod opätovne vyslať na vyštekanie povelom „revír“. Ak sa pes ani na druhý povel psovoda nevráti do úkrytu a nevyšteká figuranta, je jeho práca na obrane ukončená!

Ak pes po opätovnom vyslaní figuranta vystavuje, je to hodnotené ako hrubá chyba, ale v obrane pokračuje. Ak pes figuranta vôbec neoznačí, obrana je ukončená.

**Hodnotenie:**

**Ukončenie diskvalifikáciou :** pes osobu tvrdo napadne a nepustí alebo pes zahryzne mimo ochranného rukáva

**Nesplnený cvik:** Psovod ovplyvní psa k označeniu osoby či k zotrvaní pri nej, v tomto prípade je obrana ukončená. : Ak sa pes ani na druhý povel psovoda nevráti do úkrytu a nevyšteká figuranta, je jeho práca na obrane ukončená!

**Hrubé chyby:** pes osobu len vystaví, pes osobu striedavo napáda do ochranného rukáva a vyštekáva, jednotlivé, prerušované štekание, pes osobu nestráži, pes sa od osoby vzdialí do vzdialenosti 5 m, ale držiava s ňou vizuálny kontakt.

**Drobné chyby:** nesúvislé štekание, nižšia vytrvalosť, mierny dotyk na figuranta, ap.

### 3. Prehliadka figuranta (5 bodov)

**Povely „k nohe“, „ľahni“, „stráž“**

**Cieľ cviku:** zaistiť bezpečnosť psovoda pri jeho kontakte s figurantom.

**Prevedenie:** Cvik nadväzuje na cvik „vyštekание figuranta“. Psovod so psom sediacim pri jeho ľavej nohe vyzve figuranta, aby vystúpil z úkrytu, pokojne ostal stáť, dal si ruky nad hlavu a odhodil zbraň.

Keď figurant zaujme požadovanú polohu, psovod sa so psom premiestni na určené miesto a položí ho do ľahu povelom „ľahni - stráž“ čelne vo vzdialenosti 3 – 5 m proti figurantovi.

Následne figuranta obíde a pozorne odzadu prehliadne jeho odev, prípadne ho odzbrojí. Po skončení prehliadky sa postaví čelne k figurantovi tak, že pes, figurant a psovod tvoria vrcholové body rovnostranného trojuholníka.

Psovod vykoná imitovaný výsluch figuranta a oznámi mu, že sa nachádza v priestore kde je jeho pohyb zakázaný a bude s pomocou psa vykonaný doprovod na určené miesto. Psovod pristúpi ku psovi zaujmú základný postoj. Tu sa cvik prehliadka páchatel'a končí.

**Pripomienky k prevedeniu cviku:** Počas udeľovania pokynov figurantovi, nesmie psovod pridržovať psa za obojok. Psovod sa musí vyvarovať vstúpiť medzi figuranta a psa. Nie je prípustné, aby figurant zaujal inú polohu ako v stoji. Pes počas stráženia nesmie štekať.

**Hodnotenie:**

**Nesplnený cvik:** pes osobu figuranta pred, alebo počas prehliadky bezdôvodne napadne, psovod ponechá pri psovi súčasť výstroja, alebo akýkoľvek iný predmet.

**Hrubé chyby:** pes opustí miesto, ale figuranta nenapadne, pes neprejavuje dostatočnú ostražitosť pri strážení, psovod bráni psovi vo výhľade.

**Drobné chyby:** chvíľkové odvracanie pozornosti psa od figuranta, malé zmeny polohy, štekание psa, neprímeraná vzdialenosť psa, psovod prehliadku len naznačuje, ap.

#### 4. Výsluch figuranta (5 bodov)

**Povel „sadni“**

**Cieľ cviku:** zaistiť bezpečnosť psovoda počas výsluchu figuranta.

**Prevedenie :** Cvik bezprostredne nadväzuje na prehliadku. Psovod sa informuje na dôvod prítomnosti figuranta, prípadne žiada od neho doklady. Potom sa miernym oblúčikom vráti ku psovi a priradí sa k jeho pravému boku. Psa si posadí k nohe a zaujme základný postoj a tu hodnotenie cviku končí. Pes má ostražito sledovať dianie a nesmie svojou nedisciplinovanosťou rušiť psovoda.

**Pripomienky k prevedeniu cviku:** psovod počas celého cviku nesmie prekážať psovi vo výhľade. Pes počas výsluchu nemá štekať.

**Hodnotenie:**

**Nesplnený cvik:** pes figuranta počas výsluchu bezdôvodne napadne.

**Hrubé chyby:** pes opustí miesto, ale figuranta nenapadne, pes je nedostatočne ostražitý, psovod bráni psovi vo výhľade.

**Drobné chyby:** chvíľková strata pozornosti, malé zmeny polohy, štekание psa, nepresné prisadnutie, ap.

#### 5. Doprovod figuranta (5 bodov)

**Povely „ sadni“ „ k nohe ”**

**Cieľ cviku:** je zaistiť bezpečnosť psovoda pri doprovoďte figuranta.

**Prevedenie:** Cvik nadväzuje na výsluch páchatel'a. Psovod so psom sediacim pri ľavej nohe vyzve figuranta, aby pokojne kráčal prepísaným smerom. Psovi dáva povel k nohe a obaja nasledujú pohybujúceho sa figuranta. Pes má figuranta počas sprevádzania pozorne strážiť. Na pokyn rozhodcu sa figurant, psovod a pes zastavia, záujmu základný postoj a hodnotenie cviku sa končí.

**Pripomienky k prevedeniu cviku:** počas udeľovania pokynov figurantovi musí pes sedieť vedľa nohy psovoda, ktorý stojí v základnom postoji. Psovod so psom si majú udržiavať vzdialenosť 5 metrov počas celého sprevádzania. Dĺžka sprevádzania je najmenej 30 metrov a jej smer a tvar určuje rozhodca. Pes má byť počas celého sprevádzania ostražitý, nesmie ale opustiť úroveň ľavej nohy psovoda a nesmie štekať.

**Hodnotenie:**

**Nesplnený cvik:** pes osobu počas sprevádzania bezdôvodne napadne.

**Hrubé chyby:** pes je málo ostražitý, pes vyráža ale nenapadá, pes opustí ľavú nohu psovoda viac ako na dĺžku tela

**Drobné chyby:** nepresnosti pri sprevádzaní, chvíľková strata ostražitosti, pomocné povely psovoda, štekание a pod.

## 6. Prepad pri doprovode (15 bodov)

**Cieľom cviku:** je zabrániť v útoku figuranta na psovoda počas sprevádzania priamym zákrokom psa.

**Prevedenie:** Počas sprevádzania figuranta sa tento na povel rozhodcu prudko otočí do tej strany na ktorej má ochranný rukáv a zaútočí na psovoda. Pes má bez povelu okamžite útok záhryzom zastaviť.

Na pokyn rozhodcu figurant prestane bojovať so psom a pes musí samostatne alebo na jeden povel od psovoda figuranta pustiť a pozorne strážiť.

Na pokyn rozhodcu cca 5 sekúnd po pustení dáva rozhodca pokyn psovodovi na príchod ku psovi. Následne psovod pristúpi ku psovi, preruší jeho činnosť povelom sadni a na pokyn rozhodcu vyzve figuranta aby odstúpil na vzdialenosť 5 metrov.

Bezprostredne na tento cvik nadväzuje stráženie figuranta.

**Pripomienky k vykonaniu cviku:** V prípade kontaktu s figurantom sa psovod sám aktívne nebráni a ponecháva priestor na zákrok psovi. Zákrok musí pes previesť bez povelu okamžite a razantne zabrániť figurantovi v prepade.

### Hodnotenie:

**Nesplnenie cviku z následnou diskvalifikáciou:** Pes sa nechá od zákroku odradiť, pes zákrok prevedie ale počas boja zlyhá. Ak po zákroku opustí figuranta do vzdialenosti väčšej ako 5 m. Nasleduje diskvalifikácia pre zlyhanie povahy. Ak pes ani na tretí povel nepustí, nasleduje diskvalifikácia pre neposlušnosť.

**Hrubé chyby:** Pes výrazne na dianie reaguje ale v boji vytrvá, slabý záujem, odtrhnutie sa pri záhryze, málo razantný zákrok, opúšťa figuranta do vzdialenosti do 5 m, sám sa priradí k psovodovi, slabá bojovnosť, pasivita a pod. Pes nepúšťa na druhý povel, pes po pustení opakovane hryzie. Psovod osloví psa menom.

**Drobné chyby:** Malé negatívne reakcie v správaní sa psa. Pes nepúšťa na prvý povel, horšia orientácia na pomocníka, obzeranie sa za psovodom, reakcia na prítomnosť psovoda, pomocné povely a pod.

## 7. Stráženie figuranta (25 bodov)

### Povely „ľahni“ „stráž“

**Cieľom cviku** je, aby pes strážil páchatela počas krátkodobej neprítomnosti psovoda a v prípade potreby mu zákrokom zabránil v opustení miesta.

**Prevedenie:** Po zaujatí vzdialenosti medzi psovodom a figurantom 5 metrov, psovod položí psa čelom k figurantovi, dá povel k stráženiu, a sám sa odoberie do úkrytu vzdialenom za psom asi 30 metrov.

Po uplynutí 1 minúty a na pokyn rozhodcu figurant normálnym krokom začne odchádzať smerom od psa. Pes musí okamžite a tvrdo únik zlikvidovať, samostatne pustiť do 5 sekúnd a dostrážiť figuranta až do návratu psovoda.

Psovod po uplynutí 1 minúty na pokyn rozhodcu opustí úkryt. Následne psovod pristúpi ku psovi, preruší jeho činnosť povelom sadni. Na pokyn rozhodcu sa presunie psovod so psom na určené miesto pre začatie ďalšieho cviku.

Zaujatím základného postoja je hodnotenie cviku ukončené.

**Pripomienky k prevedeniu cviku:** Pes nesmie figuranta bezdôvodne napádať, vo fáze stráženia do zákroku. Zákrok musí byť prevedený bez váhania a okamžite.

Pred odchodom figurant nesmie žiadnym spôsobom na seba psa upozorňovať. Pes po pustení nesmie pomocníka opustiť na vzdialenosť väčšiu ako 5 m a nesmie ho prestať až do príchodu psovoda strážiť. Po pustení vo fáze stráženia do príchodu psovoda môže pes štekať.

**Hodnotenie:**

**Nesplnenie cviku :** pes figuranta bezdôvodne napadne pred časovým limitom, pes figurantovi nezabráni v úniku do 5 m od miesta stráženia, pes opustí figuranta pred, alebo po zákroku na vzdialenosť väčšiu ako 5 m. Psovod akýmkoľvek spôsobom ovplyvní výkon psa v ktorejkoľvek fáze cviku, pes samostatne nepustí 5 sekúnd po tom, ako figurant prestane klásť odpor. Alebo ho opätovne napadne a nepustí.

**Hrubé chyby:** váhavý a málo razantný zákrok.

**Drobné chyby:** obzeranie sa za psovodom, nesústredené stráženie, štekание pred zákrokom, neochotné, váhavé púšťanie, pes po pustení opakovane obťažuje figuranta, ap.

## 8. Zadržanie s protiútokom (50 metrov) (25 bodov)

**Povely posunkové a zvukové „drž“ „pust“ „sadni“ „k nohe“**

- ukázanie do smeru zákroku

**Cieľom cviku:** je, aby pes spočiatku utekajúceho a neskôr útočiaceho figuranta záhryzom do rukáva zneškodnil a znemožnil mu ďalšiu činnosť. Toto zadržanie je zároveň spojené s odolnosťou psa.

**Prevedenie:** Psovod so psom stoja v základnom postoji. Psovod môže psa pridržovať za obojok, tento ale musí pokojne sedieť. V predpísanej vzdialenosti z úkrytu vystúpi figurant a ide naprieč vymedzeným priestorom. Po prejdení 30 metrov ho psovod vyzve k zastaveniu.

Na výzvu reaguje figurant bez akéhokoľvek prejavu útekou smerom od psa. Psovod na pokyn rozhodcu vysiela psa k zadržaniu a sám ostáva pokojne stáť na mieste. Keď pes prekoná približne polovicu vzdialenosti, figurant sa na povel rozhodcu otočí a prevedie rázny protiútok na psa.

Na odstrašenie psa používa výstražné mávanie palicou a krik. Pes má bez zaváhania ráznym záhryzom znemožniť ďalší útok figuranta. Ihneď po zákroku dáva psovi figurant úder palicou a následne počas boja ešte dva údery. Figurant na povel rozhodcu prestane klásť odpor.

Pes musí sám alebo na jeden povel psovoda okamžite pustiť. Keď pes pomocníka pustí, na pokyn rozhodcu psovod pokojným krokom príde k psovi, preruší jeho činnosť povelom sadni a na pokyn rozhodcu odstúpi so psom do vzdialenosti 5 metrov od figuranta. Tu zaujme základný postoj.

Zaujatím základného postoja sa hodnotenie cviku končí.

**Pripomienky k prevedeniu cviku:** Pri vystúpení figuranta tento nesmie na seba upozorňovať psa hlasom a ani iným spôsobom. Nie je prípustné, aby počas prebiehajúceho cviku zadržania, sa figurant nachádzal mimo zorného uhla psa. V prípade, že pes na prvý povel nepustí, rozhodca umožní psovodovi dať vo vhodnom intervale ešte dva povely na pustenie. Ak psovod namiesto povelu na pustenie použije meno psa, hodnotí sa to ako dva povely. Ak pes ani na tretí povel nepustí, nasleduje diskvalifikácia pre neposlušnosť.

**Hodnotenie:**

**Nesplnenie cviku z následnou diskvalifikáciou:** Pes sa nechá od zákroku odradiť, pes zákrok prevedie, ale počas boja zlyhá.

Ak po zákroku opustí figuranta do vzdialenosti väčšej ako 5 m, nasleduje diskvalifikácia pre zlyhanie povahy. Ak pes ani na tretí povel nepustí, nasleduje diskvalifikácia pre neposlušnosť.

**Hrubé chyby:** Pes výrazne na dianie reaguje, ale v boji vytrvá, slabý záujem, odtrhnutie sa pri záhryze, málo razantný zákrok, nervozita a prekusy počas použitia palice, opúšťa figuranta do vzdialenosti do 5 m, sám sa priradí k psovodovi, slabá bojovnosť, pasivita a pod. Pes nepúšťa na druhý povel, pes po pustení opakovane hryzie. Psovod osloví psa menom.

**Drobné chyby:** Malé negatívne reakcie v správaní sa psa. Pes nepúšťa na prvý povel, horšia orientácia na pomocníka, obzeranie sa za psovodom, reakcia na prítomnosť psovoda, pomocné povely a pod.

# Skúška psa stopára (SPS)

## kritériá skúšky SPS

Vek psa v deň konania skúšok najmenej 18 mesiacov.

Účasť na skúške nie je podmienená splnením iného druhu ani stupňa skúšky.

Na skúškach sa môže zúčastniť akýkoľvek pes spĺňajúci kritériá článku 3.

Pre úspešné splnenie skúšky je potrebné dosiahnuť v každej jej časti najmenej 70% dosiahnuteľných bodov.

### Známky:

**190 – 200 výborne V**

**175 – 189 veľmi dobre VD**

**160 – 174 dobre D**

**140 – 159 uspokojivo U**

**0 – 139 nedostatočne N**

Povelovú techniku uvádza SP pri každom cviku skratkou Z = zvukový, P = posunkový povel. Tam, kde sú uvedené oba povely, môže psovod použiť ktorýkoľvek z nich, alebo oba súčasne.

Výstroj psa je potrebná v rozsahu článku č. 8.

### Náplň skúšky SPS, dosiahnuteľné body.

#### Stopa A

cudzia, 1000 metrov dlhá, 180 minút stará, dvakrát lomená v 90° uhle, položená cez používanú cestu. Jeden predmet položený na trase stopy, druhý predmet stopu ukončuje. Časový limit na vypracovanie je 35 minút .

**Z 100(70)**

#### Stopa B

cudzia, 500 metrov dlhá, hodinu stará, štyri krát zalomená v 90° uhle, raz v 45° uhle, na jednom z 90° lomov je položený pachový kríž bez časového rozlíšenia. Jeden predmet na trase stopy, druhý predmet stopu ukončuje. Časový limit na vypracovanie je 15 minút.

**Z 100 (70)**

**Celkom (Stopa A+ stopa B) 200 (140)**

### Pripomienky k vykonaniu skúšky SPS

Obe stopy pre toho istého psa musí položiť rovnaký kladač.

#### Všeobecné ustanovenia:

#### Povely: Hľadaj! Stopa!

**Cieľ cviku:** Pes má zachytiť začiatok stopy, sledovať ju presne a bez váhania až do konca a psovoda upozorniť na prítomnosť predmetov. Stopu musí absolvovať v príslušnom časovom limite.

Tvar stopy, dĺžku, jej umiestnenie v teréne, počet predmetov, ich umiestnenie a trvanie stopy určuje rozhodca vždy v súlade so znením skúšobného poriadku. V prípade akcie poveruje organizáciou kladenia stôp vedúceho akcie pre pachové práce. Vedúci akcie pre pachové práce zodpovedá v konečnom dôsledku za realizáciu pokynov rozhodcu tak, ako keby bol tento prítomný osobne.

Pri kladení stôp a predmetov musí byť vždy prítomný rozhodca (vedúci akcie pre pachové práce). Je zakázané, aby pri kladení cudzích stôp bol prítomný psovod.



**Terén na polozenie stopy:**

Stopy sa neodporúča klásť do takého terénu, ktorý umožňuje psovodovi a psovi vizuálnu orientáciu o trase stopy.

**Polozenie stopy:**

Časový limit udaný pri stope označuje minimálny časový interval stopy. Odporúča sa, aby sa časový rozdiel dôsledne dodržiaval, ak však dôjde k malým časovým rozdielom, je to prípustné.

**Začiatok stopy:** Šľapač, zaujme východiskovú pozíciu, zapichne identifikačnú tabuľku vedľa ľavej nohy. Približne 1 minútu stojí na mieste, príp. v malom kruhu o maximálnom priemere 30 cm prestupuje, aby tak zvýraznil začiatok stopy. Pri tejto činnosti nesmie nohami narušovať povrchovú štruktúru terénu, a ani inak zviditeľňovať začiatok stopy. Potom vykročí smerom, ktorý mu určí rozhodca, v bežnom pochodovom tempe a bez zastavovania sa prevedie úseky a lomy podľa pokynov rozhodcu (vedúceho pachových prác) v predpísanom krokovom rozsahu a rozloží priamo na trasu stopy predmety.

Pokiaľ v tejto činnosti zistí rozhodca nedostatky, je povinný šľapača vrátiť, poučiť a dať mu našľapať druhú stopu.

**Predmety na stope:**

Predmety kladené na stopu:

- Sú zhotovené z textilu, kože, gumeny, dreva a ich kombinácie. Iný materiál je neprípustný.
- Farebne sa nesmú výrazne líšiť od farby terénu a ich rozmery sú 10x5x1 cm.
- Každý predmet musí mať pach osoby, ktorá kladie stopu.
- Ako predmety nesmú slúžiť hračky psa.
- Na preteku musia byť predmety rovnakej veľkosti a z rovnakého materiálu pre všetkých psov položené v rovnakom poradí, odporúča sa, aby predmety boli očíslované a ich číslo sa zhodovalo s číslom stopy.
- Každý predmet môže byť použitý len raz a len pre jedného psa.
- Pred akciou rozhodca predmety skontroluje a schváli ich použitie.
- Nie je možné klásť predmety a lomy vo vzájomnej vzdialenosti menšej ako 20 metrov.
- Ani lomy, ani predmety nie je prípustné klásť v tesnej blízkosti výrazných orientačných bodov v teréne.

**Uvedenie na stopu:**

Po uplynutí časového intervalu, vyzve rozhodca psovoda na zahájenie cviku. Psovod podá hlásenie z už ustrojeným psom na stopovanie, uvedie svoje meno, meno psa, druh a stupeň skúšky a spôsob, či pes predmety aportuje, zdvíha, alebo označuje. Označenie musí byť udané zaujatím konkrétnej polohy. Rozhodca ukáže psovodovi priestor nášľapu. Psovod privedie ustrojeného psa k tabuľke označujúcej začiatok stopy a povelom „HLĎADAJ“ alebo „STOPA“ uvedie psa na nášľap. Tu psovi umožní dostatočné navetrenie bez toho, aby psa ovplyvňoval. Keď pes naznačí smer postupu, psovod necháva preklzávať v ruke stopovaciu šnúru a nasleduje psa zo vzdialenosti 10 m (Ak stopuje pes na voľno tiež je psovod povinný dodržať túto vzdialenosť).

**Vypracovanie stopy a lomov:**

Lom – pravouhlý – lomený v uhle 90° k predchádzajúcemu smeru dráhy stopy.

Lom – ostrý – lomený v uhle 45° k predchádzajúcemu smeru dráhy stopy.

Lomy sa prevádzajú okamžite zo smeru dráhy stopy, bez oblúčikov, zmeny rytmu a frekvencie krokov, ako aj narušovania terénu. Lomy musí pes vypracovávať s istotou.

Pes má po stope postupovať pokojne, presne a so záujmom. Rýchlejší postup, pokiaľ nie je na úkor presnosti, nie je chybou.

**Stopa B :**

Pri skúške psa stopára predpisuje pachový kríž. Ten sa prevádza na jednom z 90° lomov tak, že kladáč postupuje po trase stopy a osoba, ktorá vytvára pachový kríž prichádza sprava, alebo zľava pod uhlom 90°, vždy z opačnej strany, kde sa bude trasa stopy lomiť.

Keď sa obe osoby v konkrétnom bode stretnú, toto miesto stretnutia vytvára samotný pachový kríž, pričom kladač sa na ňom pod 90° uhlom otočí do opačného smeru odkiaľ prišla osoba vytvárajúca pachový kríž a pokračuje v ďalšom priebehu stopy.

Osoba tvoriaca pachový kríž sa na mieste stretnutia otáča tiež pod 90° uhlom a odchádza pokračujúc pôvodným smerom, ktorým išiel kladač pred svojim otočením sa na lome. Osoba, ktorá vytvárala pachový kríž, musí pred a po vytvorení pachového kríža kráčať najmenej 50 metrov priamym smerom.

### **Označovanie a prinášanie predmetov:**

Keď pes v priebehu stopy nájde predmet, musí ho okamžite označiť spôsobom uvedeným v hlásení. Ak pes predmety dvíha, musí tak urobiť v príslušnej polohe (v sede, alebo stojí) a nesmie s nimi ísť ďalej. Ak pes predmety označuje, musí zaujať vždy rovnakú polohu pri každom nájdenom predmete tak, ako to nahlásil psovod. Označenie musí byť v smere stopy. Mierne šikmá poloha v ľahu, sede či v stojí je prípustná. Predmet musí ležať pred alebo medzi prednými labami psa.

Ak ich označuje zaujatím predpísanej polohy, nesmie ich dvíhať.

Psovod položí stopovaciu vôdzku, kľudným krokom pristúpi ku psovi a zdvihne označený predmet do výšky. Na povel rozhodcu si ho vloží do vrečka, uchopí stopovaciu vôdzku (môže, ale nemusí sa vrátiť na jej koniec) a povlom vyzve psa, aby pokračoval v stopovaní. Ak pes predmety aportuje, nevyžaduje sa presné pred sadnutie, je však nežiaduce, aby pes predmet hrýzol alebo sa s ním hral. Psovod nesmie psa upozorňovať a ani inak ovplyvňovať jeho činnosť zvlášť v blízkosti lomov a predmetov.

Predmety sa kladú spravidla v polovici prvého alebo druhého úseku a ako ukončenie stopy, vždy priamo do priebehu pachovej trasy, nesmú sa ukrývať.

**Drobné chyby:** hodnotíme nepresné zaujatie konkrétnej polohy, prehrýzanie predmetu, pustenie predmetu (pri prinášaní), nezdvihnutie nájdeného predmetu psovodom a iné drobné nedostatky v tejto fáze činnosti. Pokiaľ preukazne označené predmety psom v priebehu stopy nemôže pre ich stratu psovod pri záverečnom odhlásení sa zo stopy ukázať rozhodcovi, tento za ne bodovú stratu neudelí.

**Hrubé chyby:** hodnotíme pomalé a váhavé označenie predmetu, zaujatie polohy a súčasné dvíhanie predmetu, zaujatie inej polohy, než aká bola konkrétne pri hlásení udaná psovodom, zaujatie takej polohy psom pri predmete, kde sa os jeho tela odlišuje od osi postupu o 90° a viac, ako aj označenie predmetu, ktorý nepoložil kladač.

### **Posúdenie práce na stope:**

Ak si rozhodca nie je istý dĺžkou stopovacej vôdzky, má právo ju premerať a v prípade, že je vôdzka krátka, psovod si musí zabezpečiť regulárnu. Ani túto skutočnosť rozhodca nepenalizuje. Pokiaľ už pes vypracúva nášľap, nesmie byť v žiadnom prípade rušený.

Rozhodca s kladačom sa nesmú pohybovať za psovodom na trase stopy vo vzdialenosti menšej ako 10 m. Ak psovod odmení psa potravou alebo motivačným predmetom v priebehu stopy, nasleduje diskvalifikácia z celej skúšky. Vždy ako hrubá chyba, so stratou bodov za príslušnú časť, je hodnotené ovplyvňovanie psa fyzicky, alebo hlasom, v blízkosti lomov a predmetov. Časový limit vždy začína plynúť od chvíle, keď je pes uvedený na stopu pri nášľapnom kolíku.

### **Činnosť psa na priamych úsekoch stopy:**

Hodnotenie činnosti psa na priamych úsekoch. Bez bodovej straty tolerujeme vychýlenie sa od pachovej trasy psom na vzdialenosť jednej dĺžky jeho tela, rovnako posudzujeme bez straty bodu, pokiaľ pes vplyvom vetra vypracúva stopu vedľa pachovej dráhy, pokiaľ tak robí v priebehu celého úseku. Bez bodovej straty posudzujeme aj mierne pribzďovanie psa psovodom stopovacou šnúrou, či rýchlejší postup psa, pokiaľ nie je na úkor presnosti vypracovávania stopy.

Po ukončení práce sa psovod odhlási rozhodcovi a odovzdá mu nájdené predmety. V tej chvíli sa ukončuje hodnotenie práce psovoda a činnosť psa.

### **Kritériá hodnotenia stôp:**

Pri posudzovaní sa prioritne hodnotí, či bol, a za akých okolností, splnený cvik ako celok. Pes musí prejavíť záujem, presnosť, ochotu a príslušný stupeň vycvičenosti. Toto sú základné požiadavky hodnotenia pachových prác. Pokiaľ sa jedná o stopu našľapanú cudzou osobou - šľapačom, je potrebné, aby rozhodca bol garantom našľapania stopy .

### **Vypracovanie stopy:**

**Drobné chyby:** Nedostatočné načuchanie nášľapu, druhé nasadenie psa, psovod nedodrží vzdialenosť 10 m pri vykročení na stopu, obzeranie sa psa a iné drobné nepresnosti zo strany psovoda či psa.

Zmeny rytmu psa bez zjavných zmien terénu, či klimatických podmienok, vybočenie do 3 m od trasy stopy, (rovnako i pri krížení cestou), a iné drobné nepresnosti psovoda, či psa v tejto fáze činnosti.

Ako drobné chyby hodnotíme viditeľnú reakciu na zver, či inú činnosť v okolí, pokiaľ nie je na závalu v ďalšom výkone pachových prác. Rovnako ako drobné chyby hodnotíme každú nekorektnú prácu so stopovacou vôdzkou, či nepresnosti zo strany psovoda. Chyby a nedostatky pri hlásení pred a po činnosti rozhodca vytkne, ale nehodnotí. Samotné vyhodnotenie činnosti psa a psovoda na stope rozhodca vyhodnotí vždy verejne.

**Hrubé chyby:** Psovod vkročí psovi do nášľapu, psovod ovplyvňuje psa (naznačovanie smeru, hlasné povzbudzovanie, ap.), tretie uvedenie psa na nášľap.

V prípade, že pes na stopu v časovom limite vyrazí až po treťom uvedení, bude mu odobraných 9 bodov z príslušnej časti hodnotenia.

Vychýlenie sa od pachovej trasy o viac ako 3 m, alebo jednostranné vybočenie s navrátením sa do trasy stopy, vracanie sa na úroveň psovoda, nečisté vypracovanie lomu s následným napojením sa na pachovú trasu stopy, pomalý postup psa alebo neochota psa pracovať, líhanie si psa na stope, pokiaľ sa nejedná o falošné označovanie predmetu. Rovnako ako hrubú chybu hodnotíme akékoľvek ovplyvnenie psa psovodom pri vypracovávaní lomu.

Ako hrubú chybu so stratou bodov v príslušnej časti, hodnotíme aj prejavy strachu psa.

### **Ako nesplnený cvik hodnotíme, ak:**

- pes predmet neoznačí, alebo neprinesie (podľa hlásenia psovoda na charakter označovania predmetov), alebo psovod psa na predmet upozorní, či inak ovplyvní k označeniu. Toto ustanovenie sa nevzťahuje na celé pachové práce na skúške, ale ako nesplnenie cviku sa považuje označenie predmetu na stope
- psovod opustí stopu v ktoromkoľvek bode o viac ako 10 m, pes 20 m
- psovod bol už minimálne raz upozornený na ovplyvňovanie psa stopovacou šnúrou, alebo hlasom, alebo sa snaží sám stopu sledovať a ovplyvňovať tak v činnosti psa.
- neuposlúchol príkaz rozhodcu k nasledovaniu psa
- ak pes sleduje stopu nepresne, bez záujmu, a počet stratových bodov presiahol možnosť získať 70% z limitu možných získaných bodov.
- presiahol časový limit určený pre výkon.

## **Skúška psa obranára (SPO)**

Vek psa v deň konania skúšok najmenej 18 mesiacov.

Účasť na skúške nie je podmienená splnením iného druhu, alebo stupňa skúšky.

Na skúškach sa môže zúčastniť akýkoľvek pes spĺňajúci kritériá článku 3.

Pre úspešné splnenie skúšky je potrebné dosiahnuť v každej jej časti najmenej 70% dosiahnuteľných bodov.

### **Známky:**

**290 - 300 výborne V**

**270 - 289 veľmi dobre VD**

**240 - 269 dobre D**

**210 - 239 uspokojivo U**

**0 - 209 nedostatočne N**

Povelovú techniku uvádza SP pri každom cviku skratkou Z = zvukový, P = posunkový povel. Tam, kde sú uvedené oba povely, môže psovod použiť ktorýkoľvek z nich, alebo obidva súčasne

Výstroj psa je potrebná v rozsahu článku 8.

## **Náplň skúšky SPO, dosiahnuteľné body.**

**Poslušnosť: 100 bodov**

**Obrana : 200 bodov**

**Spolu : 300 bodov**

**Poslušnosť na skúške SPO je totožná so skúškou SVV 3**

## SPO – (obrana)

1. Vyhľadanie prvého figuranta	(10 bodov)
2. Vystavenie a vyštekávanie prvého figuranta	(10 bodov)
3. Prehliadka prvého figuranta a prepád psovoda	(15 bodov)
4. Výsluch prvého figuranta	( 5 bodov)
5. Doprovod prvého figuranta	(10 bodov)
6. Vyhľadanie druhého figuranta	(10 bodov)
7. Vystavenie a vyštekávanie druhého figuranta	(10 bodov)
8. Prehliadka druhého figuranta a prepád psovoda	(15 bodov)
9. Výsluch druhého figuranta	( 5 bodov)
10. Zadný doprovod druhého figuranta	(10 bodov)
11. Zadný doprovod oboch figurantov +prepád pri doprovoze figurantov	(25 bodov)
12. Stráženie figurantov	(25 bodov)
13. Hladké zadržanie 60 metrov	(25 bodov)
14. Zadržanie s protiútokom 60 metrov	(25 bodov)
<b>Spolu 200 bodov</b>	

### Pripomienky k vykonaniu skúšky SPO

Cvik obrana prebieha za účasti dvoch figurantov.

Prieskum terénu sa robí na umelé úkryty, prvý pomocník je v šiestom úkryte a druhý sa nachádza pri spätnom prieskume v prvom úkryte.

Nájdenie pomocníkov pri cviku Odhalenie páchatel'ov musí zodpovedať poradiu ich rozmiestnenia. V prípade umelých úkrytov druhý pomocník zaujme miesto v prvom úkryte vo chvíli, keď pes prevádza označovanie prvého pomocníka.

Po označení prvého pomocníka prevedie psovod jeho zaistenie. Počas prehliadky napadne pomocník psovoda. Pes má prepád zneškodniť a zamedziť pomocníkovi v ďalšom útoku, psovod dokončí výsluch a odovzdá po sprevádzaní pomocníka vedúcemu skúšok. Pomocník s vedúcim skúšok ostáva na pochodovej osi na úrovni 6 úkrytu a nepohybujú sa.

Po zaistení druhého pomocníka nasleduje jeho sprevádzanie do miesta stanovišťa prvého pomocníka. Potom sa vedúci skúšok od dvojice odpojí, pes sedí pri nohe psovoda a nasleduje sprevádzanie pomocníkov. Počas sprevádzania po 20 m podnikne jeden z pomocníkov na psa útok, pričom druhý pomocník normálnym krokom pokračuje v smere sprevádzania ďalej.

Po zlikvidovaní protiútku, pomocník okamžite prestane klásť odpor a pes musí zadržať vzdalujúceho sa druhého pomocníka. Vzdialenosť oboch zákrokov nesmie byť väčšia ako 20 m. Sprevádzanie oboch pomocníkov pokračuje ešte 10 m do miesta stráženia.

Hlasový prejav môže pomocník použiť len vtedy, keď na psa útočí, nikdy nie vtedy, keď od psa odchádza.

Pri samostatnom zákroku psovod ostáva stáť na mieste, z ktorého pes vybiehal, a k psovi prichádza až na povel rozhodcu. Počas celej obrany pes vykonáva zákroky samostatne, bez povelu psovoda. Pri pustení je jeden povel povolený bez straty bodu.

### 1. Vyhľadanie prvého figuranta (10 bodov)

**Prieskum terénu:** Na vhodnom priestore 60x100 m sa rozloží 6 úkrytov

**Povely posunkové a zvukové:** „Revír“ „Ku mne“

- ukázanie rukou smer vysielania

**Cieľ cviku:** aby pes v určenom priestore aktívne vyhľadal osoby, ktoré sa tam nachádzajú.

### **Prevedenie :**

Psovod s neupútaným psom zaujmú základný postoj na začiatku pochodovej osi, ktorá vedie pomysleným stredom prehľadávaného priestoru.

Na pokyn rozhodcu psovod vysielá psa striedavo doprava a doľava podľa toho, ako sú úkryty rozložené, kolmo na pochodovú os. Sám psovod postupuje po pochodovej osi bez zastavovania. Rýchlosť svojho postupu môže korigovať s rýchlosťou postupu psa.

Psovod usmerňuje psa k prieskumu povelmi a posunkami na vysielanie i spätné privolanie. Spolu s povelom je povolené jedno oslovenie psa menom.

Činnosť psa musí byť rýchla, presná a presvedčivá. Počas postupu psovod nesmie opustiť os postupu a bez zastavovania sa musí po nej postupovať až dovtedy, kým pes nájdenú osobu nevystaví a neoznačí. Ako náhle sa tak stane, psovod sa zastaví v smere pochodu a čaká na povel rozhodcu. Tu sa hodnotenie cviku prieskumu terénu končí.

**Pripomienky k vykonaniu cviku:** Prieskum terénu sa vykonáva na umelé úkryty, rozhodca môže zaujať svoje stanovisko tak, aby videl na úkryt figuranta, musí však byť od neho vzdialený minimálne 10 metrov a musí sa vyvarovať akýchkoľvek prejavov, ktoré by ovplyvnili výkon psa.

Pes sa pri prieskume nemá dostávať za psovoda, ale ani jeho postup smerom dopredu by nemal byť vo väčšej vzdialenosti ako 10 m kolmo na os postupu.

Figurant je vždy v poslednom úkryte, tak aby nebol viditeľný z pochodovej osi. Pokiaľ psovod prešiel úkryt figuranta o viac ako 20 m za kolmicu vedenú k pochodovej osi a pes figuranta nevystavil, pokladá sa cvik za nesplnený a nie je mu umožnené pokračovať v ďalších cvikoch obrany.

### **Hodnotenie cviku:**

**Nesplnený cvik:** pes hľadanú osobu nenájde, pes nejaví o prieskum záujem, psovod prejde úkryt figuranta o viac ako 20 m po pochodovej osi.

**Hrubé chyby:** pes nevykonáva prieskum plánovite, pes míňa úkryt figuranta, psovod opúšťa os postupu o viac ako 3 kroky, pes opúšťa vyhradený priestor, ale ešte je ovládateľný.

**Drobné chyby:** malé chyby pri plánovitom prehľadávaní, pes sa pri prieskume dostáva za, alebo ďaleko pred psovoda, stopovanie, psovod opúšťa os postupu do 3 krokov, pomocné povely, ďalšie drobné nedostatky spojené s vykonávaním cviku.

## **2. Vystavenie a vyštekávanie prvého figuranta (10 bodov)**

**Povely :** „, sadni “ „, k nohe “

**Cieľ cviku:** aby pes psovodovi svojim správaním označil miesto úkrytu figuranta. Na tento účel sa využíva výlučne hlasový prejav psa.

**Prevedenie:** Cvik bezprostredne nadväzuje na cvik „Vyhľadanie a vystavenie figuranta“. Okamžite po objavení úkrytu s figurantom musí pes nájdenú osobu intenzívne vyštekávať až do príchodu psovoda. Nesmie pritom s figurantom strácať vizuálny kontakt.

Na pokyn rozhodcu psovod, cca po 10 sekundách opustí miesto na pochodovej osi a čo najkratšou cestou, pokojným krokom prejde k označenému úkrytu, postaví sa 3 kroky za psa a na ďalší pokyn rozhodcu odvolá psa povelom „,k nohe“ pred povelom môže psa osloviť menom, a spolu so psom zaujme základný postoj.

Zaujatím základného postoja je hodnotenie cviku ukončené.

**Pripomienky k prevedeniu cviku:** Pes nesmie figuranta obťažovať, skákať na neho ani ho hrýzť.

Ak pes zahryzne v úkryte a nepustí sám, dostane psovod pokyn od rozhodcu pristúpiť 5 metrov za psa a povelom k nohe ho odvolá. Pred povelom môže použiť meno psa. Nesmie použiť povel na pustenie.

Ak sa dá pes odvolať, bude mu odobraných 9 bodov z cviku a v obrane môže pokračovať. Keď pes nepríde nasleduje diskvalifikácia.

Psovod nesmie vydávať žiadne povely vedúce k zotrvaní psa pri figurantovi. V prípade, že pes po čiastočnom vyštekanií, ale ešte pred pokynom od rozhodcu na príchod psovoda, opustí figuranta, môže ho psovod opätovne vyslať na vyštekanie povelom „revír“.

Ak sa pes ani na druhý povel psovoda nevráti do úkrytu a nevyšteká figuranta, je jeho práca na obrane ukončená! Ak pes po opätovnom vyslaní figuranta vystavuje, je to hodnotené ako hrubá chyba, ale v obrane pokračuje. Ak pes figuranta vôbec neoznačí, obrana je ukončená.

#### **Hodnotenie cviku:**

**Ukončenie diskvalifikáciou :** pes osobu tvrdo napadne, nepustí alebo pes zahryzne mimo ochranného rukáva

**Nesplnený cvik:** Psovod ovplyvní psa k označeniu osoby či k zotrvaní pri nej, v tomto prípade je obrana ukončená. : Ak sa pes ani na druhý povel psovoda nevráti do úkrytu a nevyšteká figuranta, je jeho práca na obrane ukončená!

**Hrubé chyby:** pes osobu len vystaví, pes osobu striedavo napáda do ochranného rukáva a vyštekáva, jednotlivé, prerušované štekacie, pes osobu nestráži, pes sa od osoby vzdialí do vzdialenosti 5 m, ale držiava s ňou vizuálny kontakt.

**Drobné chyby:** nesúvislé štekacie, nižšia vytrvalosť, mierny dotyk na figuranta, ap.

### **3. Prehliadka prvého figuranta a prepád psovoda (15 bodov)**

#### **Povely zvukové „ k nohe “ „ ľahni “ „ stráž“**

**Cieľ cviku:** zaistiť bezpečnosť psovoda pri jeho kontakte s figurantom.

**Prevedenie:** Cvik nadväzuje na cvik „vystavenie a vyštekacie figuranta“. Psovod so psom sediacim pri jeho ľavej nohe vyzve figuranta, aby vystúpil z úkrytu, pokojne ostal stáť, dal si ruky nad hlavu a odhodil palicu. Figurant je povinný zbraň odhodiť. Keď figurant zaujme požadovanú polohu, psovod položí psa do ľahu čelne proti figurantovi vo vzdialenosti 3 – 5 m, figuranta obíde a pozorne odzadu prehliadne jeho odev.

Počas prehliadky na pokyn rozhodcu prevedie figurant prudký obrat na tú stranu, na ktorej nemá ochranný rukáv a snaží sa napadnúť psovoda. Pes má okamžitým razantným záhryzom bez povelu psovoda znemožniť ďalšiu činnosť figurantovi.

Na povel rozhodcu prestáva figurant klásť odpor. Pes musí samostatne alebo na jeden povel psovoda figuranta pustiť a pozorne strážiť.

Na pokyn rozhodcu psovod pristúpi ku psovi, preruší povelom sadni strázenie, ktoré môže byť spojené s vyštekávaním a odíde spolu so psom do primeranej vzdialenosti 3 - 5 metrov pred figuranta, psa položí do ľahu a dokončí prehliadku.

Po skončení prehliadky sa postaví čelne k figurantovi tak, že pes, figurant a psovod tvoria vrcholové body rovnostranného trojuholníka. Psovod vykoná imitovaný výsluch figuranta a oznámi mu, že sa nachádza v priestore, kde je jeho pohyb zakázaný a bude s pomocou psa vykonaný doprovod na určené miesto Tu sa cvik prehliadka páchatel'a končí.

**Pripomienky k prevedeniu cviku:** Počas udeľovania pokynov figurantovi, musí pes sedieť v základom postoji vedľa psovoda. Psovod sa musí vyvarovať vstúpiť medzi figuranta a psa. Nie je prípustné, aby figurant zaujal inú polohu ako v stoji.

Pes počas strázenia pred prepádcom nesmie štekať. Keď je psovod napadnutý figurantom ten sa sám nesmie aktívne brániť a celý zákrok sa ponecháva na psa.

#### **Hodnotenie cviku:**

**Nesplnený cvik:** pes osobu figuranta pred, alebo počas prehliadky bezdôvodne napadne, psovod ponechá pri psovi súčasť výstroja alebo akýkoľvek iný predmet, pri prepáde psovoda pes nevykoná zákrok, pes v boji zlyhá a nechá sa vytlačiť, pes nepúšťa ani na tretí povel.

**Hrubá chyba:** pes opustí miesto, ale figuranta nenapadne, pes neprejavuje dostatočnú ostražitosť pri strážení, psovod bráni psovi vo výhlade, počas prepádu váhavý alebo málo razantný zákrok, psovod dáva k zákroku povel

**Drobné chyby:** chvíľkové odvracanie pozornosti psa od figuranta, malé zmeny polohy, štekание psa, neprímeraná vzdialenosť psa, psovod prehliadku len naznačuje, štekание pred prepacom, neochotné púšťanie, pes po pustení napáda, pomocné povely a pod.

#### 4. Výsluch prvého figuranta (5 bodov)

**Povely zvukové „ sadni “ „k nohe“**

**Cieľ cviku:** zaistiť bezpečnosť psovoda pri jeho kontakte s figurantom.

**Prevedenie:** Cvik bezprostredne nadväzuje na cvik prehliadka a prepac psovoda. Psovod sa informuje na dôvod prítomnosti figuranta, prípadne žiada od neho doklady. Potom sa miernym oblúčikom vráti ku psovi a priradí sa k jeho pravému boku. Psa si posadí k nohe a tu hodnotenie cviku končí. Pes má ostražito sledovať dianie a nesmie svojou nedisciplinovanosťou rušiť psovoda.

**Pripomienky k prevedeniu cviku:** psovod počas celého cviku nesmie prekážať psovi vo výhľade. Pes počas výsluchu nemá štekať.

**Hodnotenie cviku:**

**Nesplnený cvik:** pes figuranta počas výsluchu bezdôvodne napadne.

**Hrubé chyby:** pes opustí miesto, ale figuranta nenapadne, pes je nedostatočne ostražitý, psovod bráni psovi vo výhľade.

**Drobné chyby:** chvíľková strata pozornosti, malé zmeny polohy, štekание psa, nepresné prisadnutie, ap.

#### 5. Zadný doprovod prvého figuranta (10 bodov)

**Povely zvukové „ sadni “ „ k nohe ”**

**Cieľ cviku:** je zaistiť bezpečnosť psovoda pri doprovoze figuranta.

**Prevedenie:** Cvik nadväzuje na výsluch páchatel'a. Psovod so psom sediacim pri ľavej nohe vyzve figuranta, aby pokojne kráčal určeným smerom. Psovi dáva povel k nohe a obaja nasledujú pohybujúceho sa figuranta až do doby, kým ich rozhodca nezastaví povelom. Pes má figuranta počas sprevádzania pozorne strážiť. Na pokyn rozhodcu sa figurant, psovod a pes zastavia, záujmu základný postoj a hodnotenie cviku sa končí.

**Pripomienky k prevedeniu cviku:** počas udeľovania pokynov figurantovi musí pes sedieť vedľa nohy psovoda, ktorý stojí v základnom postoji. Psovod so psom si majú udržiavať vzdialenosť 5 krokov počas celého sprevádzania. Dĺžka sprevádzania je najmenej 30 metrov a jej smer a tvar určuje rozhodca. Pes má byť počas celého sprevádzania ostražitý, nesmie ale opustiť úroveň ľavej nohy psovoda a nesmie štekať.

**Hodnotenie cviku:**

**Nesplnený cvik:** pes osobu počas sprevádzania bezdôvodne napadne.

**Hrubé chyby:** pes je málo ostražitý, pes vyráža, ale nenapadá, pes opustí ľavú nohu psovoda viac ako na dĺžku tela.

**Drobné chyby:** nepresnosti pri sprevádzaní, chvíľková strata ostražitosti, pomocné povely psovoda, štekание a pod.



## 6. Vyhľadanie druhého figuranta (10 bodov)

**Prieskum terénu:** Na vhodnom priestore 60x100 m sa rozloží 6 úkrytov

**Povely posunkové a zvukové:** „Revír“ „Ku mne“

- ukázanie rukou smer vysielania

**Cieľ cviku:** aby pes v určenom priestore aktívne vyhľadal osoby, ktoré sa tam nachádzajú.

**Prevedenie :**

Psovod s neupútaným psom zaujmú základný postoj na začiatku pochodovej osi, ktorá vedie pomysleným stredom prehladávaného priestoru.

Na pokyn rozhodcu, psovod vysielá psa striedavo doprava a doľava podľa toho, ako sú úkryty rozložené, kolmo na pochodovú os. Sám psovod postupuje po pochodovej osi bez zastavovania sa. Rýchlosť svojho postupu môže korigovať s rýchlosťou postupu psa.

Psovod usmerňuje psa k prieskumu povelmi a posunkami na vysielanie i spätné privolanie. Spolu s povelom je povolené jedno oslovenie psa menom. Činnosť psa musí byť rýchla, presná a presvedčivá. Počas postupu psovod nesmie opustiť os postupu a bez zastavovania sa musí po nej postupovať až dovtedy, kým pes nájdenú osobu nevystaví a neoznačí. Ako náhle sa tak stane, psovod sa zastaví v smere pochodu a čaká na povel rozhodcu. Tu sa hodnotenie cviku prieskumu terénu končí.

**Pripomienky k vykonaniu cviku:** Prieskum terénu sa vykonáva na umelé úkryty, rozhodca môže zaujať svoje stanovisko tak, aby videl na úkryt figuranta, musí však byť od neho vzdialený minimálne 10 metrov a musí sa vyvarovať akýchkoľvek prejavov, ktoré by ovplyvnili výkon psa.

Pes sa pri prieskume nemá dostávať za psovoda, ale ani jeho postup smerom dopredu by nemal byť vo väčšej vzdialenosti ako 10 m kolmo na os postupu.

Figurant je vždy v poslednom úkryte, tak aby nebol viditeľný z pochodovej osi. Pokiaľ psovod prešiel úkryt figuranta o viac ako 20 m za kolmicu vedenú k pochodovej osi a pes figuranta nevystavil, pokladá sa cvik za nesplnený a nie je mu umožnené pokračovať v ďalších cvikoch obrany.

**Hodnotenie cviku:**

**Nesplnený cvik:** pes hľadanú osobu nenájde, pes nejaví o prieskum záujem, psovod prejde úkryt figuranta o viac ako 20 m po pochodovej osi.

**Hrubé chyby:** pes nevykonáva prieskum plánovite, pes míňa úkryt figuranta, psovod opúšťa os postupu o viac ako 3 metre, pes opúšťa vyhradený priestor, ale ešte je ovládateľný.

**Drobné chyby:** malé chyby pri plánovitom prehladávaní, pes sa pri prieskume dostáva za, alebo ďaleko pred psovoda, stopovanie, psovod opúšťa os postupu do 3 metrov, pomocné povely, ďalšie drobné nedostatky spojené s vykonávaním cviku.

## 7. Vystavenie a vyštekávanie druhého figuranta (10 bodov)

**Povely :** „, sadni “ „, k nohe “

**Cieľ cviku:** aby pes psovodovi svojim správaním označil miesto úkrytu figuranta. Na tento účel sa využíva výlučne hlasový prejav psa.

**Prevedenie:** Cvik bezprostredne nadväzuje na cvik „Vyhľadanie a vystavenie figuranta“. Okamžite po objavení úkrytu s figurantom musí pes nájdenú osobu intenzívne vyštekávať až do príchodu psovoda. Nesmie pritom s figurantom strácať vizuálny kontakt.

Na pokyn rozhodcu psovod, cca po 10 sekundách opustí miesto na pochodovej osi a čo najkratšou cestou, pokojným krokom prejde k označenému úkrytu, postaví sa 3 metre za psa a na ďalší pokyn rozhodcu odvolá psa povelom „,k nohe“ . Pred povelom môže psa osloviť menom, a spolu so psom zaujme základný postoj.

Zaujatím základného postoja je hodnotenie cviku ukončené.

**Pripomienky k prevedeniu cviku:** Pes nesmie figuranta obťažovať, skákať na neho ani ho hrýzť.

Ak pes zahryzne v úkryte a nepustí sám, dostane psovod pokyn od rozhodcu pristúpiť 5 metrov za psa a povelom k nohe ho odvolá. Pred povelom môže použiť meno psa. Nesmie použiť povel na pustenie.

Ak sa dá pes odvolať, bude mu odobraných 9 bodov z cviku a v obrane môže pokračovať. Keď pes nepríde nasleduje diskvalifikácia.

Psovod nesmie vydávať žiadne povely vedúce k zotrvaní psa pri figurantovi. V prípade, že pes po čiastočnom vyštekání, ale ešte pred pokynom od rozhodcu na príchod psovoda opustí figuranta, môže ho psovod opätovne vyslať na vyštekanie povelom „revír“.

Ak sa pes ani na druhý povel psovoda nevráti do úkrytu a nevyšteká figuranta, je jeho práca na obrane ukončená! Ak pes po opätovnom vyslaní figuranta vystavuje, je to hodnotené ako hrubá chyba, ale v obrane pokračuje. Ak pes figuranta vôbec neoznačí, obrana je ukončená.

**Hodnotenie cviku:**

**Ukončenie diskvalifikáciou :** pes osobu tvrdo napadne, nepustí alebo pes zahryzne mimo ochranného rukáva

**Nesplnený cvik:** Psovod ovplyvní psa k označeniu osoby či k zotrvaní pri nej, v tomto prípade je obrana ukončená. : Ak sa pes ani na druhý povel psovoda nevráti do úkrytu a nevyšteká figuranta, je jeho práca na obrane ukončená!

**Hrubé chyby:** pes osobu len vystaví, pes osobu striedavo napáda do ochranného rukáva a vyštekáva, jednotlivé, prerušované štekание, pes osobu nestráži, pes sa od osoby vzdiali do vzdialenosti 5 m, ale držiava s ňou vizuálny kontakt.

**Drobné chyby:** nesúvislé štekание, nižšia vytrvalosť, mierny dotyk na figuranta, ap.

## 8. Prehliadka druhého figuranta a prepád psovoda (15 bodov)

**Povely zvukové „ k nohe “ „ ľahni “ „ stráž“**

**Cieľ cviku:** zaistiť bezpečnosť psovoda pri jeho kontakte s figurantom.

**Prevedenie:** Cvik nadväzuje na cvik „vystavenie a vyštekание figuranta“. Psovod so psom sediacim pri jeho ľavej nohe vyzve figuranta, aby vystúpil z úkrytu, pokojne ostal stáť, dal si ruky nad hlavu a odhodil palicu. Figurant je povinný zbraň odhodiť. Keď figurant zaujme požadovanú polohu, psovod položí psa do ľahu čelne proti figurantovi vo vzdialenosti 3 – 5 m, figuranta obíde a pozorne odzadu prehliadne jeho odev.

Počas prehliadky na pokyn rozhodcu prevedie figurant prudký obrat na tú stranu, na ktorej nemá ochranný rukáv a snaží sa napadnúť psovoda. Pes má okamžitým razantným záhryzom bez povelu psovoda znemožniť ďalšiu činnosť figurantovi.

Na povel rozhodcu prestáva figurant klásť odpor. Pes musí samostatne alebo na jeden povel psovoda figuranta pustiť a pozorne strážiť. Na pokyn rozhodcu psovod pristúpi ku psovi, preruší povelom sadni stráženie, ktoré môže byť spojené s vyštekávaním a odíde spolu so psom do primeranej vzdialenosti 3 - 5 metrov pred figuranta, psa položí do ľahu a dokončí prehliadku.

Po skončení prehliadky sa postaví čelne k figurantovi tak, že pes, figurant a psovod tvoria vrcholové body rovnostranného trojuholníka. Psovod vykoná imitovaný výsluch figuranta a oznámi mu, že sa nachádza v priestore kde je jeho pohyb zakázaný a bude s pomocou psa vykonaný doprovod na určené miesto Tu sa cvik prehliadka páchatela končí.

**Pripomienky k prevedeniu cviku:** Počas udeľovania pokynov figurantovi musí pes sedieť v základom postoji vedľa psovoda. Psovod sa musí vyvarovať vstúpiť medzi figuranta a psa.

Nie je prípustné, aby figurant zaujal inú polohu ako v stojí. Pes počas stráženia pred prepádom nesmie štekať. Keď je psovod napadnutý figurantom, ten sa sám nesmie aktívne brániť a celý zákrok sa ponecháva na psa.

**Hodnotenie cviku:**

**Nesplnený cvik:** pes osobu figuranta pred, alebo počas prehliadky bezdôvodne napadne, psovod ponechá pri psovi súčasť výstroja alebo akýkoľvek iný predmet, pri prepade psovoda pes nevykoná zákrok, pes v boji zlyhá a nechá sa vytlačiť, pes nepúšťa ani na tretí povel.

**Hrubá chyba:** pes opustí miesto, ale figuranta nenapadne, pes neprejavuje dostatočnú ostražitosť pri strážení, psovod bráni psovi vo výhľade, počas prepadu váhavý alebo málo razantný zákrok, psovod dáva k zákroku povel,

**Drobné chyby:** chvíľkové odvracanie pozornosti psa od figuranta, malé zmeny polohy, štekание psa, neprímeraná vzdialenosť psa, psovod prehliadku len naznačuje, štekание pred prepacom, neochotné púšťanie, pes po pustení napáda, pomocné povely a pod.

**9. Výsluch druhého figuranta (5 bodov)****Povely zvukové „ sadni “ „k nohe“**

**Cieľ cviku:** zaistiť bezpečnosť psovoda pri jeho kontakte s figurantom.

**Prevedenie:** Cvik bezprostredne nadväzuje na cvik prehliadka a prepád psovoda. Psovod sa informuje na dôvod prítomnosti figuranta, prípadne žiada od neho doklady. Potom sa miernym oblúčikom vráti ku psovi a priradí sa k jeho pravému boku. Psa si posadí k nohe a tu hodnotenie cviku končí. Pes má ostražito sledovať dianie a nesmie svojou nedisciplinovanosťou rušiť psovoda.

**Pripomienky k prevedeniu cviku:** psovod počas celého cviku nesmie prekážať psovi vo výhľade. Pes počas výsluchu nemá štekať.

**Hodnotenie cviku:**

**Nesplnený cvik:** pes figuranta počas výsluchu bezdôvodne napadne.

**Hrubé chyby:** pes opustí miesto, ale figuranta nenapadne, pes je nedostatočne ostražitý, psovod bráni psovi vo výhľade.

**Drobné chyby:** chvíľková strata pozornosti, malé zmeny polohy, štekание psa, nepresné prisadnutie, ap.

**10. Zadný doprovod druhého figuranta (10 bodov)****Povely „ sadni “ „ k nohe ”**

**Cieľ cviku:** je zaistiť bezpečnosť psovoda pri doprovode figurantov.

**Prevedenie:** Cvik nadväzuje na výsluch páchatela. Psovod so psom sediacim pri ľavej nohe vyzve figuranta, aby pokojne kráčal určeným smerom. Psovi dáva povel k nohe a obaja nasledujú pohybujúceho sa figuranta až do doby, kým ich rozhodca nezastaví povelom. Pes má figuranta počas sprevádzania pozorne strážiť. Na pokyn rozhodcu sa figurant, psovod a pes zastavia, zaujmú základný postoj a hodnotenie cviku sa končí.

**Pripomienky k prevedeniu cviku:** počas udeľovania pokynov figurantovi musí pes sedieť vedľa nohy psovoda, ktorý stojí v základnom postoji. Psovod so psom si majú udržiavať vzdialenosť 5 krokov počas celého sprevádzania. Dĺžka sprevádzania je najmenej 30 metrov a jej smer a tvar určuje rozhodca. Pes má byť počas celého sprevádzania ostražitý, nesmie ale opustiť úroveň ľavej nohy psovoda a nesmie štekať.

**Hodnotenie cviku:**

**Nesplnený cvik:** pes osobu počas sprevádzania bezdôvodne napadne.

**Hrubé chyby:** pes je málo ostražitý, pes vyráža ale nenapáda, pes opustí ľavú nohu psovoda viac ako na dĺžku tela.

**Drobné chyby:** nepresnosti pri sprevádzaní, chvíľková strata ostražitosti, pomocné povely psovoda, štekание a pod.

**11. Prepad pri doprovoде figurantov (15 bodov)**

**Cieľom cviku** je zabrániť v útoku figurantov na psovoda počas sprevádzania priamym zákrokom psa.

**Prevedenie:** Psovod so psom sediacim pri ľavej nohe vyzve figurantov, aby pokojne kráčali prepísaným smerom. Pes má figuranta počas sprevádzania pozorne strážiť.

Psovi dáva povel k nohe a obaja nasledujú pohybujúcich sa figurantov cca 30 metrov až do doby, kým jeden z figurantov podnikne na povel rozhodcu útok, prudko sa otočí do tej strany, na ktorej má ochranný rukáv a zaútočí na psovoda.

Pes má bez povelu okamžite útok záhryzom zastaviť. Druhý figurant pokračuje normálnym krokom v smere doprovodu. Po zlikvidovaní protiútoku figurant okamžite prestane klásť odpor, pes musí samostatne pustiť a zadržať vzdalujúceho druhého figuranta.

Po zadržaní a pustení druhého figuranta psovod pristúpi ku psovi a dokončí doprovod oboch figurantov ešte 10 metrov do miesta stráženia. Vzdialenosť oboch zákrokov nesmie byť väčšia ako 30 metrov.

Bezprostredne na tento cvik nadväzuje stráženie figurantov.

**Pripomienky k vykonaniu cviku:** V prípade kontaktu s figurantom sa psovod sám aktívne nebráni a ponecháva priestor na zákrok psovi. Zákrok musí pes previesť bez povelu okamžite a razantne zabrániť figurantovi v prepade. Hlasový prejav môže pomocník použiť len vtedy, keď na psa útočí, nikdy nie vtedy, keď od psa odchádza.

Pri samostatnom zákroku psovod ostáva stáť na mieste, z ktorého pes vybiehal, a k psovi prichádza až na povel rozhodcu.

Počas celej obrany pes vykonáva zákroky samostatne, bez povelu psovoda.

Pri pustení je jeden povel povolený bez straty bodu.

**Hodnotenie cviku:**

**Nesplnenie cviku:** Pes sa nechá od zákroku odradiť, pes zákrok prevedie, ale počas boja zlyhá. Ak po zákroku opustí figuranta do vzdialenosti väčšej ako 5 m, nasleduje diskvalifikácia pre zlyhanie povahy. Ak pes ani na tretí povel nepustí, nasleduje diskvalifikácia pre neposlušnosť.

**Hrubé chyby:** Pes výrazne na dianie reaguje ale v boji vytrvá, slabý záujem, odtrhnutie sa pri záhyze, málo razantný zákrok, opúšťa figuranta do vzdialenosti 5 m, ale nestráca s nim vizuálny kontakt, slabá bojovnosť, pasivita a pod. Pes nepúšťa na druhý povel, pes po pustení opakovane hryzie. Psovod osloví psa menom.

**Drobné chyby:** Malé negatívne reakcie v správaní sa psa. Pes nepúšťa na prvý povel, horšia orientácia na pomocníka, obzeranie sa za psovodom, reakcia na prítomnosť psovoda, pomocné povely a pod

**12. Stráženie figurantov (25 bodov)**

**Cieľom cviku:** je, aby pes strážil figurantov, počas krátkodobej neprítomnosti psovoda v prípade potreby im zákrokom zabránil v opustení miesta.

**Prevedenie:** Psovod určí figurantom miesto, psa položí čelom k figurantom do vzdialenosti 5 metrov, psovi dá povel k stráženiu a sám sa odoberie do úkrytu vzdialeného za psom asi 30 krokov.

Po uplynutí 1 minúty na pokyn rozhodcu, sa figuranti normálnym krokom začnú rozchádzať v smere od seba. Pes musí okamžite zadržať jedného z figurantov, ten sa okamžite prestane brániť, v tú chvíľu sa druhý figurant dáva na útek.

Pes samostatne pustí a vykoná zákrok na unikajúceho figuranta do 20 m od miesta stráženia. Figurant sa okamžite prestane brániť a pes ho musí samostatne do 5 sekúnd pustiť a dostrážiť figuranta až do návratu psovoda. Psovod po uplynutí 30 sekúnd na pokyn rozhodcu opustí úkryt.

Následne psovod pristúpi ku psovi, preruší jeho činnosť povelom sadni a na pokyn rozhodcu odstúpi so psom do vzdialenosti 5 metrov od figurantov, tu zaujme základný postoj. Zaujatím základného postoja je hodnotenie cviku ukončené.

Pripomienky k prevedeniu cviku: Pes nesmie figurantov bezdôvodne napádať, môže štekať vo fáze stráženia po zákroku na druhého figuranta. Zákrok musí byť prevedený bez váhania a okamžite. Pred odchodom figurant nesmie žiadnym spôsobom na seba psa upozorňovať. Pes po pustení nesmie figuranta opustiť na vzdialenosť väčšiu ako 5 m a nesmie ho prestať až do príchodu psovoda strážiť.

#### **Hodnotenie cviku:**

**Nesplnenie cviku :** pes figuranta bezdôvodne napadne pred časovým limitom, pes figurantovi nezabráni v úniku do 5 m od miesta stráženia, pes opustí figuranta pred, alebo po zákroku na vzdialenosť väčšiu ako 5 m. Psovod akýmkoľvek spôsobom ovplyvní výkon psa v ktorejkoľvek fáze cviku, pes samostatne nepustí 5 sekúnd po tom, ako figurant prestane klásť odpor. Alebo ho opätovne napadne a nepustí. Nasleduje diskvalifikácia.

**Hrubé chyby:** váhavý a málo razantný zákrok.

**Drobné chyby:** obzeranie sa za psovodom, nesústredené stráženie, štekanie pred zákrokom, neochotné, váhavé púšťanie, pes po pustení opakovane obťažuje figuranta, ap.

### **13. Hladké zadržanie ( 60 metrov )**

**(25 bodov)**

#### **Povely „drž“ „pust“ „, sadni“, „ k nohe ”**

**Cieľ cviku:** aby pes unikajúceho figuranta čo najrýchlejšie a najpriamočiarejšie dobehol a záhryzom do ochranného rukáva mu zamedzil v ďalšom úniku.

**Prevedenie:** Psovod so psom stoja v základnom postoji na mieste určenom rozhodcom. Psovod môže psa pridržovať za obojok, alebo môže byť na voľno. Figurant sa nachádza na voľnom priestranstve, alebo je v úkryte. Na povel rozhodcu figurant bez dráždenia, len s krátkym upozornením na seba, krokom odchádza od psa (alebo vyjde z úkrytu a odchádza) v predpísanej vzdialenosti.

Psovod vyzve figuranta, aby ostal stáť, na samotnú výzvu psovoda reaguje figurant útekem. Psovod s povelom na zadržanie vypúšťa psa a sám ho okamžite nasleduje do miesta stretnutia. Keď pes figuranta dobehne, musí okamžite previesť zákrok. Keď sa psovod dostaví do vzdialenosti 1 – 3 m od miesta boja, zostane stáť.

Rozhodca následne dáva povel k ukončeniu boja, figurant prestáva klásť odpor. Pes na povel psovoda musí figuranta pustiť a ďalej ho pozorne strážiť.

Psovod na pokyn rozhodcu pristúpi ku psovi, povelom sadni preruší jeho činnosť stráženia, počas ktorého môže pes aj štekať a na pokyn rozhodcu odíde so psom do vzdialenosti 5 metrov od figuranta.

**Pripomienky k prevedeniu cviku:** Figurant nesmie psa po pustení dráždiť hlasom a ani iným spôsobom ho upozorňovať na svoju osobu. V prípade, že pes na prvý povel nepustí, rozhodca umožní psovodovi dať vo vhodnom intervale ešte dva ďalšie povely na pustenie. Ak psovod namiesto povelu na pustenie použije meno psa, hodnotí sa to ako dva povely. Ak pes ani na tretí povel nepustí, nasleduje diskvalifikácia pre neposlušnosť.

#### **Hodnotenie:**

**Nesplnenie cviku:** pes figuranta nezadrží, pes sa po zadržaní v boji alebo údermi nechá odohnať, resp. po zákroku opustí figuranta do vzdialenosti väčšej ako 5 m. Nasleduje diskvalifikácia pre zlyhanie povahy.

**Hrubé chyby:** Pes výrazne na dianie reaguje ale v boji vytrvá, slabý záujem, odtrhnutie sa pri záhryze, málo razantný zákrok, opúšťa figuranta do vzdialenosti do 5 m, sám sa priradí k psovodovi, slabá bojovnosť, pasivita a pod. Pes nepúšťa na druhý povel, pes po pustení opakovane hryzie. Psovod osloví psa menom.

**Drobné chyby:** pes nepúšťa na prvý povel, horšia orientácia na pomocníka, obzeranie sa za psovodom, reakcia na prítomnosť psovoda, pomocné povely, ap.

## 14. Zadržanie s protiútokom (60 metrov)

(25 bodov)

**Povely** „drž“ „pust“ „sadni“ „k nohe“

**Cieľom cviku je**, aby pes spočiatku utekajúceho a neskôr útočiaceho figuranta záhryzom do rukáva zneškodnil a znemožnil mu ďalšiu činnosť. Toto zadržanie je zároveň spojené s odolnosťou psa.

**Prevedenie:** Psovod so psom stoja v základnom postoji. Psovod môže psa pridržovať za obojok, tento ale musí pokojne sedieť. V predpísanej vzdialenosti 100 metrov z úkrytu vystúpi figurant a ide naprieč vymedzeným priestorom. Po prejení 30 metrov ho psovod vyzve k zastaveniu.

Na výzvu reaguje figurant bez akéhokoľvek prejavu útekou smerom od psa. Psovod na pokyn rozhodcu vysiela psa k zadržaniu a sám ostáva pokojne stáť na mieste. Keď pes prekoná približne polovicu vzdialenosti, figurant sa na povel rozhodcu otočí a prevedie rúžny protiútok na psa.

Na odstrašenie psa používa výstražné mávanie palicou a krik. Pes má bez zaváhania rúžnym záhryzom znemožniť ďalší útok figuranta. Ihneď po zákroku dáva psovi figurant úder palicou a následne počas boja ešte dva údery. Figurant na povel rozhodcu prestane klásť odpor.

Pes musí sám alebo na jeden povel psovoda okamžite pustiť. Keď pes pomocníka pustí, na pokyn rozhodcu psovod pokojným krokom príde k psovi, preruší jeho činnosť povelom sadni a na pokyn rozhodcu odstúpi so psom do vzdialenosti 5 metrov od figuranta, tu zaujme základný postoj.

Zaujatím základného postoja sa hodnotenie cviku končí.

**Pripomienky k prevedeniu cviku:** Pri vystúpení figuranta tento nesmie na seba upozorňovať psa hlasom a ani iným spôsobom. Nie je prípustné, aby počas prebiehajúceho cviku zadržania sa figurant nachádzal mimo zorného uhla psa.

**Hodnotenie cviku:**

**Nesplnenie cviku:** Pes sa nechá od zákroku odradiť, pes zákrok prevedie ale počas boja zlyhá.

Ak po zákroku opustí figuranta do vzdialenosti väčšej ako 5 m, nasleduje diskvalifikácia pre zlyhanie povahy. Ak pes ani na tretí povel nepustí, nasleduje diskvalifikácia pre neposlušnosť.

**Hrubé chyby:** Pes výrazne na dianie reaguje, ale v boji vytrvá, slabý záujem, odtrhnutie sa pri záhryze, málo razantný zákrok, nervozita a prekusy počas pužitia palice, opúšťa figuranta do 5 m, sám sa priradí k psovodovi, slabá bojovnosť, pasivita a pod. Pes nepúšťa na druhý povel, pes po pustení opakovane hryzie. Psovod osloví psa menom.

**Drobné chyby:** Malé negatívne reakcie v správaní sa psa. Pes nepúšťa na prvý povel, horšia orientácia na pomocníka, obzeranie sa za psovodom, reakcia na prítomnosť psovoda, pomocné povely a pod.

**Celkom ( poslušnosť + obrana ) 300 / 210 bodov**

# Skúšky malých plemien

## Skúška základného minima malých plemien (ZMMP)

### Kritériá pre skúšku ZMMP

Pod pojmom „malé plemeno“ rozumieme jedincov plemien, alebo ich krížence, kde kohutiková výška nepresahuje 40 cm vrátane. Skúšky sa môže zúčastniť len jedinec, ktorý spĺňa túto podmienku.

Vek psa v deň konania skúšok musí dosiahnuť najmenej 12 mesiacov.

Účasť na skúške nie je podmienená splnením iného druhu, alebo stupňa skúšky.

Pre úspešné splnenie skúšky je potrebné získať v každej jej časti najmenej 70% dosiahnuteľných bodov.

#### Známky:

**145 - 150 výborne V**

**135 - 144 veľmi dobre VD**

**120 - 134 dobre D**

**105 - 119 uspokojivo U**

**0 - 104 nedostatočne N**

Povelovú techniku uvádza SP pri každom cviku skratkou : Z = zvukový, P = posunkový povel. Pokiaľ sú uvedené obidve skratky, môže psovod použiť ktorýkoľvek z povelov, alebo obidva súčasne.

Výstroj psa je potrebná v rozsahu článku č. 8.

### Náplň skúšky ZMMP

#### Stopa ZMMP Oddiel A

Stopa. Stopa vlastná, 150 krokov dlhá, 15 minút stará, raz zalomená do 90° uhla, predmet stopu ukončuje. Časový limit povolený na vypracovanie je 10 minút.

Sledovanie stopy: 45 b

Predmet: 5 b

Spolu: 50 b (35 bodov)

Povelová technika: Z: Hľadaj! Stopa!

P: Ukázanie rukou do priestoru nášľapu s naklonením trupu dopredu

Pri vypracovávaní stopy je povolené počas celej doby bez straty bodu povzbudzovanie psa. Pokiaľ psovod vedie psa na stopovacej vôdzke kratšej ako 10 m ale dlhšej ako 5 m, môže mu rozhodca po napomenutí odobrať na 1. úseku až 3 body a na druhom úseku až 5 bodov. Ak pri označení predmetu psovod použije povel, je to hodnotené ako hrubá chyba so stratou 3 bodov. Pri ďalšom posudzovaní platia kritériá posudzovania ako pri skúškach všestranného výcviku s prihliadnutím na nižšiu náročnosť.

## Poslušnosť ZMMP – Oddiel B

Na cviky poslušnosti vždy nastupujú dve dvojice, psovod a pes, pričom nepárne štartovné číslo začína cvičiť a párne vykonáva cvik dlhodobého odloženia psa. Počas všetkých cvikov poslušnosti je možné bez straty bodu zopakovať 1x povel a chváliť psa.

Hodnotenie cviku privolanie psa k nohe za pochodu sa končí hodnotením priradením sa psa k nohe.

Presuny medzi jednotlivými cvikmi sa musia vykonávať na vôdzke.

Cvik aport. Hodnotíme pri ňom najmä chuť a ohotu. Pokiaľ psovod pridrižiava psa za obojok, alebo pes za aportom vyrazí, pokladá sa to za drobnú chybu, rovnako ako prehryzovanie aportu, alebo hru s ním. Krivé predsadnutie sa za chybu nepovažuje. Hodnotenie sa končí odobratím aportu.

<b>1: Privolanie psa</b>	<b>ZP 10 bodov</b>
<b>2: Ovládateľnosť psa na vôdzke</b>	<b>ZP 10 bodov</b>
<b>3: Aport voľný (ľubovoľný predmet psovoda)</b>	<b>ZP 10 bodov</b>
<b>4: Odloženie psa (vzdialenosť 20 metrov, psovod otočený ku psovi)</b>	<b>ZP 10 bodov</b>
<b>5: Pokoj psa pri streľbe</b>	<b>10 bodov</b>
<b>Spolu:</b>	<b>50 bodov (35)</b>

### 1. Privolanie psa ZP (10 bodov)

**Povel posunkový, zvukový „k nohe“ „voľno“ „k nohe“**

- malý úder ľavou rukou na ľavé stehno
- ukázanie rukou do smeru

**Cieľom cviku je:** aby pes na jediný povel zanechal prevádzajúcu činnosť a samostatne, rýchlo a čo najkratšou cestou sa priradil k ľavej nohe psovoda, pohybujúceho sa priamym smerom. Po zastavení sa psovoda musí pes rýchlo zaujať polohu v sede pri jeho ľavej nohe.

**Prevedenie:** Psovod so psom stojí v základnom postoji. Na pokyn rozhodcu vykročia v priamom smere.

Na ďalší povel rozhodcu psovod zastane, odopne psa z vôdzky a túto buď odloží do vrečka, alebo si ju prevesí z ľavého pleca na pravý bok.

Ukázaním pravou rukou do smeru dáva psovi povel voľno, následne psovod pokračuje v priamom smere. Keď sa pes vzdialí od psovoda a pohybuje sa samostatne v priestore, teda je zrejmé že má voľno, pritom vzdialenosť nie je rozhodujúca, rozhodca vydá pokyn na privolanie psa, psovod privoláva psa povelom k nohe a ľahkým úderom ľavou rukou na ľavé stehno ku svojej ľavej nohe.

Po priradení sa psa k ľavej nohe psovoda spoločne pokračujú v chôdzi ešte 5-10 metrov, až kým ich rozhodca povelom nezastaví. Psovod aj pes ostávajú v základnom postoji stáť a psovod psa pripne na vôdzku. Tu sa hodnotenie cviku končí.

**Pripomienky k vykonaniu cviku:** Pokiaľ sa pes nevzdialí od psovoda, rozhodca nariadi psovodovi za pohybu zmenu smeru postupu. V prípade že situáciu nie je možné navodiť, je umožnené psovodovi psa odložiť a po prekonaní vzdialenosti 10 metrov, na pokyn rozhodcu psa privolať.

V takomto prípade je dvojica postihnutá stratou ako za drobnú chybu. Ak sa pes nedá privolať z odloženia psovod sa vráti ku psovi a cvik sa hodnotí ako nesplnený a pokračuje sa ďalším cvikom.

**Hodnotenie:**

**Nesplnenie cviku:** Cvik sa hodnotí ako nesplnený, ak nie je možné navodiť situáciu, ako je popisovaná v pripomienkach k cviku.

**Hrubé chyby:** Pes prichádza neochotne, so strachom, alebo až na tretí povel.

**Drobné chyby:** Privolanie z odloženia, pomalší príchod, príchod na druhý povel, nepresné priradenie sa, pomocné povel, obťažovanie psovoda pri príchode, iné drobné nepresnosti pri výkone cviku.



## 2. Ovládateľnosť psa na vôdzke ZP (10 bodov)

### **Povel posunkový, zvukový „ k nohe“**

- malý úder ľavou rukou na ľavé stehno

### **Cieľom cviku je :**

Aby pes disciplinovane a presne sledoval psovoda pri chôdzi, pokluse, zmenách smeru pochodu psovoda a pri jeho obratoch za pohybu i na mieste.

### **Prevedenie cviku :**

Psovod so psom stojí v základnom postoji, pes je pripútaný, vôdzku psovod drží v pravej ruke a je voľne prevesená. Na povel rozhodcu psovod povelom k nohe a ľahkým úderom ľavou rukou na ľavé stehno vykročí priamym smerom. Pes ho nasleduje vždy úrovňou svojej pravej lopatky pri ľavom kolene. Na povel rozhodcu niekoľkokrát vykonajú poklus, obraty vľavo, vpravo bok a čelom vzad.

Rovnaké obraty prevedie psovod a pes v základnom postoji. Po ich ukončení, psovod zaujme so psom základný postoj. Tu sa hodnotenie cviku končí.

### **Pripomienky k prevedeniu cviku :**

Pes môže obraty prevádzať buď obchádzaním psovoda, alebo prisúvaním sa pri jeho ľavej nohe. Ak pes používa oba spôsoby, je to chyba. Psovod môže pri každej zmene smeru, alebo rytmu chôdze použiť povel a posunok spojený s menom psa. Pes nesmie byť pri zmenách smeru a rytmu ovplyvňovaný vôdzkou.

### **Hodnotenie:**

#### **Nesplnený cvik:**

Pes prejavuje neochotu nasledovať psovoda, zaostáva, či sa vzdaľuje od nohy psovoda na vzdialenosť viac, ako 1 m.

#### **Hrubé chyby:**

Nepresnosti v sledovaní psovoda do 1 m od nohy, ovplyvňovanie psa vôdzkou, prekážanie psovodovi v priamočiarom pohybe, zaostávanie za psovodom, striedanie foriem obratov (podsúvanie s obratmi), nesústredenosť psa na daný cvik.

#### **Drobné chyby:**

Pomocné povel, obťažovanie psovoda, chodenie psa mimo osi psovoda, oneskorené reakcie na povel, nepresné zaujímanie polohy pri obratoch na mieste, ďalšie drobné nepresnosti pri výkone tohto cviku.

## 3. Aport voľný (ľubovoľný predmet psovoda) ZP (10 bodov)

### **povel posunkový, zvukový „aport“ „pust“**

- ukázať pravou rukou smerom k predmetu s naklonením trupu

### **Cieľom cviku je:**

Aby pes psovodom odhodенý aport na jeho jediný povel a posunok čo najrýchlejšie a najkratšou cestou priniesol a na povel ho psovodovi odovzdal.

### **Prevedenie:**

Psovod s neupútaným psom stoja v základnom postoji. Na povel rozhodcu psovod odhadzuje aport najmenej do vzdialenosti 10 metrov. Na ďalší povel rozhodcu psovod vysiela psa povelom a posunkom k prinieseniu predmetu.

Pes má aport čo najrýchlejšie a čo najkratšou cestou priniesť a sadnúť si tesne pred psovoda. Na ďalší povel rozhodcu psovod povelom psovi predmet odoberie a s predmetom v pravej ruke pripaží. Pes sedí pred psovodom. Na ďalší rozhodcov pokyn psovod vydáva psovi povel a tento si sadá k ľavej nohe psovoda, obaja zaujmú základný postoj a takto cvik ukončia.

**Pripomienky k prevedeniu cviku:**

Pes pri odhadzovaní aportu sedí neupútaný pri ľavej nohe psovoda. Povel na prinesenie môže byť vydaný až vtedy, keď je po odhodení aport v kľude. V prípade, že psovod predmet neodhodí do predpísanej vzdialenosti, je vyzvaný k opravnému hodu. Ďalšia oprava už nie je možná. Ak nastane takáto situácia, cvik sa nehodnotí a psovod a pes pokračujú nasledujúcim cvikom.

Pes má aport pevne, bez prehryzovania priniesť a držať dovedy, až kým mu ho psovod povelom neodoberie. Pre hodnotenie nie je rozhodujúce, či pes predmet uchopí v smere od psovoda, alebo až pri jeho návrate. Pes sa k psovodovi môže priradiť, alebo ho obísť. Povel na aportovanie spojený s menom psa je povolený.

**Hodnotenie:****Nesplnenie cviku:**

Pes aport neprinesie ani do min. vzdialenosti 3 m od psovoda.

**Hrubé chyby:**

Neochotné prinášanie, vyrážanie k aportu bez povelu, povel k aportovaniu, ak sa ešte aport pohybuje, prinesenie aportu do vzdialenosti 3 m od psovoda, pustenie aportu pred povelom na jeho odobratie, zastavenie sa s prinášaným aportom.

**Drobné chyby:**

Prehryzovanie aportu, fyzický kontakt s aportom na psovoda, pes nepúšťa na prvý povel, krivo predsedá, či prisadá, povelavyše, pomocné povelavyše, a iné drobné nedostatky spojené s výkonom cviku.

**4. Odloženie psa (vzdialenosť 20 metrov, psovod otočený ku psovi) ZP (10 bodov)****povel posunkový, zvukový „ľahni“ „zostaň“**

- mávnuť ľavou rukou nad hlavou a trupom psa spredu dozadu

Cieľom cviku je, aby pes na daný povel psovoda zaujal polohu v ľahu a v nej vyčkal až do opätovného príchodu psovoda.

**Prevedenie:**

Psovod so psom na vyznačenom mieste zaujmú základný postoj. Na pokyn rozhodcu psovod povelom usmerní psa do polohy v ľahu, dá mu povel zostaň a sám odchádza do predpísanej vzdialenosti. Po uplynutí doby a na povel rozhodcu odchádza psovod k ležiacemu psovi a zaraď sa po jeho pravom boku. Na ďalší pokyn rozhodcu zaujmú základný postoj a cvik ukončia.

**Pripomienky k vykonaniu cviku:**

Psovod odchádza do vzdialenosti 20 metrov a otočí sa tvárou k ležiacemu psovi. Psovod pri psovi nesmie zanechať žiadny predmet. Pes sa pri tomto cviku nesmie váľať, popodchádzať, štekať, meniť polohu (s výnimkou ľahnúť si na stehno). Psovod psa na vzdialenosť nesmie psa nijakým spôsobom ovplyvňovať.

**Hodnotenie:****Nesplnenie cviku:**

Pes nezotrvá na určenom mieste, psovod akýmkoľvek spôsobom ovplyvňuje psa k zotrvaní na mieste, ponechanie predmetov, alebo častí výstroje pri psovi.

**Hrubé chyby:**

Pes čiastočne opustí miesto do 4 m od miesta odloženia.

**Drobné chyby:**

Plazenie, popodchádzanie do 2 m, štekanie, zmena polohy, váľanie sa, iné drobné nedostatky spojené s výkonom tohto cviku. Všetky druhy a stupne skúšok.

## 5. Pokoj psa pri streľbe (10 bodov)

**Cieľom cviku:** je zistiť stupeň pasívnej obrannej reakcie psa pri nárazovom a silnom hluku.

**Prevedenie:** Strelba sa zo vzdialenosti cca 30 m od psa skúša pri cvikoch poslušnosti, v priebehu 5 sekúnd sa 2 x vystrelí z pištole kalibru 6 pri cviku „**Ovládateľnosť psa na vôdzke**“ a v priebehu 5 sekúnd sa 2 x vystrelí pri cviku „**Odloženie psa**“. Zakazuje sa strieľať pri aportovaní. Pes musí byť pri týchto zvukoch pokojný a nesmú ho vyrušovať pri vykonávaní cvikov.

**Pripomienky k vykonaniu cviku:** ak z reakcie psa nie je zjavný a jednoznačný prejav na účinky nárazového zvuku, rozhodca má právo overiť si jeho reakciu aj ďalšími výstrelmi zo vzdialenosti 30 m. Prírodná reakcia psa (napr. otočenie hlavy do smeru výstrelu a pod.) sa nehodnotí.

**Hodnotenie:**

**Nesplnenie cviku:** Pes reaguje útekou, alebo nie je schopný vykonávať ďalšie cviky. Pokiaľ pes vykazuje túto reakciu, cvik sa anuluje a z celej skúšky musí byť odvolaný.

**Hrubé chyby:** Agresivita, alebo také prejavy, ktoré sú ešte zvládnuteľné, ale znehodnocujú výkon jednotlivých cvikov, napríklad štekacie.

**Drobné chyby:** Pri tomto cviku sa nehodnotia. Všetky druhy a stupne skúšok.

## Špeciálne cviky ZMMP – Oddiel C

1. Rozlišovanie predmetu psovoda	- prvý úspešný pokus	ZP 5
	- druhý úspešný pokus	ZP 10
2. Vyhľadanie a prinesenie/ označenie troch odhodnených predmetov na voľnom priestranstve (20x30m)		ZP 15
3. Chovanie sa psa voči osobám, ktoré ho neohrozujú		10
4. Vyhľadanie strateného predmetu psovoda		ZP 10
		<b>Spolu: 50 bodov /35</b>

### 1. Rozlišovanie predmetu psovoda

Rozlišovanie predmetov sa vykonáva medzi 2 predmetmi pomocníka na vzdialenosť 10 krokov.

Cvik sa vykonáva v dvoch pokusoch. Pri druhom pokuse sa mení umiestnenie predmetu psovoda vzhľadom na predmety pomocníka.

Pre správne rozlíšenie platia rozdielne bodové hodnoty pre prvý i pre druhý pokus.

Predmety nesmú byť väčšie ako 100 cm<sup>2</sup> a musia byť z rovnakého materiálu a rovnakej farby.

Pred samotným vyslaním na rozlíšenie musí dať psovod psovi načuchať iný vlastný predmet. Načuchanie zo samotnej ruky je neprípustné.

Pri prinášaní sa nevyžaduje presné predsadenie a odovzdanie predmetu ako pri aportovaní.

**- prvý úspešný pokus ZP 5**

**Cieľom cviku:** je, aby pes presvedčivo označil predmet rovnakého pachu, aký dostal k načuchaniu pred vyslaním na prevedenie daného cviku.

Rozlišovanie a označovanie predmetov je cvik, pri ktorom pes nachádza, prináša, alebo označuje predmety psovoda, alebo pomocníka. Pes predmety rozlišuje a označuje podľa:

- pachu stopy
- iného, pachovo rovnakého predmetu, ktorý bolo psovi umožnené načuchať

- pachu predmetu, ktorý sa z miesta polohy, alebo úkrytu šíri

Nájdené predmety pes:

- označuje zaujatím vopred nahlásenej polohy (v sede, v ľahu, v stojí)
- prinášaním (aportovaním)
- zdvíhaním (len v sede a v stojí)

### **Prevedenie cviku:**

Pomocníci so psovodom (alebo len samotní pomocníci – SMP2), prichádzajú na miesto polohy predmetov spoločne a naraz v zástupe tak, že dosku obídu z pravej alebo ľavej strany. Postavia sa za dosku. Pomocník, alebo psovod, ktorého predmet má pes označiť, zanechá na východnom stanovišti ešte jeden predmet, ktorý slúži psovi na načuchanie.

Predmety na pokyn rozhodcu položia pred 20 cm vysokú a minimálne 3 m dlhú dosku do jedného radu. Predmety musia byť od seba vzdialené minimálne 30 cm. Potom rovnakou cestou osoby priestor opustia. Cvičebný priestor musí byť orientovaný tak, aby prípadný vietor fúkal od psa smerom k predmetom a nie naopak.

Počas prípravy cviku musí byť pes v úkryte. Hneď ako sa položia predmety a opustia priestor, psovod so psom zaujmú pozíciu vo vzdialenosti 3 - 5 krokov od položených predmetov. Psovod dáva psovi načuchať svoj (alebo pomocníkov) predmet a vyšle ho k rozlíšeniu a prineseniu predmetu, po označení predmetu zaujatím polohy psovod zdvihnutím ruky dáva rozhodcovi znamenie, že pes predmet označil. Na pokyn rozhodcu prejde psovod k psovi, zdvihne nad hlavu označený predmet. Privolá psa k nohe a na pokyn rozhodcu odchádza so psom do úkrytu.

Ak pes predmety aportuje, po vyslaní psa k rozlíšeniu predmetu zostáva psovod stáť na mieste. Keď pes predmet prinesie, psovod pred psom, na pokyn rozhodcu psovod odoberie psovi predmet a privolá psa k nohe. Na pokyn rozhodcu odchádza so psom do úkrytu.

Cvik rozlišovanie predmetu pomocníka sa musí prevádzať na predmet pomocníka, ktorý psovi kládol stopu. Po každom pokuse sa menia všetky predmety.

### **Pripomienky k vykonaniu cviku:**

Psovod po vyslaní psa na rozlíšenie predmetu nesmie psa pri rozlišovaní chváliť, ovplyvňovať slovne, alebo posunkami na označenie správneho predmetu.

### **Hodnotenie:**

#### **Nesplnenie cviku:**

Pes predmet neoznačí /neprinesie/. Pes označí / prinesie/ iný predmet ako predmet psovoda. Pes nepresvedčivo označí predmet psovoda. Psovod ovplyvňuje / ústne, posunkami / psa pri predmetoch, na prinesenie správneho predmetu.

**Hrubé chyby:** Pes zaujme inú polohu, akú psovod pri nástupe nahlásil, pes pri prinášaní predmetu predmet pustí viac ako 1 m pred psovodom.

**Drobné chyby:** Pes označí predmet zaujatím polohy a zároveň predmet uchopí do zubov, pes predmet pri aportovaní vypustí a znova uchopí správny predmet a prinesie k psovodovi.

## **Rozlišovanie predmetu psovoda**

- druhý úspešný pokus      **ZP10**

**Cieľom cviku:** je aby pes presvedčivo označil predmet rovnakého pachu, aký dostal k načuchaniu pred vyslaním na prevedenie daného cviku.

Rozlišovanie a označovanie predmetov je cvik, pri ktorom pes nachádza, prináša, alebo označuje predmety psovoda, alebo pomocníka. Pes predmety rozlišuje a označuje podľa:

- pachu stopy
- iného, pachovo rovnakého predmetu, ktorý bolo psovi umožnené načuchať.

- pachu predmetu, ktorý sa z miesta polohy, alebo úkrytu šíri.

Nájdené predmety pes:

- označuje zaujatím vopred nahlásenej polohy (v sede, v ľahu, v stojí)
- prinášaním (aportovaním)
- zdvíhaním (len v sede a v stojí)

#### **Prevedenie cviku:**

Pomocníci so psovodom (alebo len samotní pomocníci – SMP2), prichádzajú na miesto polohy predmetov spoločne a naraz v zástupe tak, že dosku obídu z pravej alebo ľavej strany. Postavia sa za dosku. Pomocník, alebo psovod, ktorého predmet má pes označiť, zanechá na východnom stanovišti ešte jeden predmet, ktorý slúži psovi na načuchanie. Predmety na pokyn rozhodcu položia pred 20 cm vysokú a minimálne 3 m dlhú dosku do jedného radu.

Predmety musia byť od seba vzdialené minimálne 30 cm. Potom rovnakou cestou osoby priestor opustia. Cvičebný priestor musí byť orientovaný tak, aby prípadný vietor fúkal od psa smerom k predmetom a nie naopak. Počas prípravy cviku musí byť pes v úkryte. Hneď ako sa položia predmety a opustia priestor, psovod so psom zaujmú pozíciu vo vzdialenosti 3 - 5 krokov od položených predmetov.

Psovod dáva psovi načuchať svoj (alebo pomocníkov) predmet a vyšle ho k rozlíšeniu a prineseniu predmetu, po označení predmetu zaujatím polohy psovod zdvihnutím ruky dáva rozhodcovi znamenie, že pes predmet označil. Na pokyn rozhodcu prejde psovod k psovi, zdvihne nad hlavu označený predmet. Privolá psa k nohe a na pokyn rozhodcu odchádza so psom do úkrytu.

Ak pes predmety aportuje, po vyslaní psa k rozlíšeniu predmetu zostáva psovod stáť na mieste. Keď pes predmet prinesie, psovod pred psovoda na pokyn rozhodcu psovod odoberie psovi predmet a privolá psa k nohe. Na pokyn rozhodcu odchádza so psom do úkrytu.

Cvik rozlišovanie predmetu pomocníka sa musí prevádzať na predmet pomocníka, ktorý psovi kládol stopu. Po každom pokuse sa menia všetky predmety.

#### **Pripomienky k vykonaniu cviku:**

Psovod po vyslaní psa na rozlíšenie predmetu nesmie psa pri rozlišovaní chváliť, ovplyvňovať slovnou, alebo posunkami na označenie správneho predmetu.

Ak pes prinesie požadovaný predmet až pri druhom pokuse, považujeme a bodovo to hodnotíme ako prvé úspešné prinesenie. Za každé uchopenie a pustenie nesprávneho predmetu sú psovi odobraté 2 – 3 body.

Ak pes prinesie nesprávny predmet, príslušný pokus sa hodnotí ako nesplnený, 0 bodov.

Počas cviku nesmie psovod žiadnym spôsobom psa ovplyvňovať, pokiaľ tak urobí, cvik sa hodnotí ako nesplnený.

Pri vyhľadávaní cudzích predmetov (SMP), ak pomocníka, ktorého predmet má pes označiť, použijeme toho, ktorý psovi našlapal stopu.

Okrem popísaných nedostatkov sa v hodnotení zameriavame aj na záujem a aktivitu psa.

Predmety psovoda musia byť označené, aby bola možnosť kontroly, ktorý predmet pes priniesol.

#### **Hodnotenie:**

##### **Nesplnenie cviku:**

Pes predmet neoznačí /neprinesie/. Pes označí / prinesie/ iný predmet ako predmet psovoda. Pes nepresvedčivo označí predmet psovoda. Psovod ovplyvňuje / ústne, posunkami / psa pri predmetoch, na prinesenie správneho predmetu.

##### **Hrubé chyby:**

Pes zaujme inú polohu, akú psovod pri nástupe nahlásil, pes pri prinášaní predmetu predmet vypustí viac ako 1 m pred psovodom.

##### **Drobné chyby:**

Pes označí predmet zaujatím polohy a zároveň predmet uchopí do zubov, pes správny predmet pri aportovaní vypustí a znova uchopí správny predmet a prinesie k psovodovi.

## **Hodnotenie cviku rozlišovanie predmetov: ZMMP**

<b>Prvý úspešný pokus</b>	<b>5</b>
<b>Druhý úspešný pokus</b>	<b>10</b>
<b>Spolu</b>	<b>15</b>

## **2. Vyhľadanie a prinesenie/ označenie troch odhodných predmetov na voľnom priestranstve (20x30m) ZP 15**

**Cieľom cviku:** je, aby pes v označenom priestore vyhľadal označil alebo priniesol 3 odhodné predmety psovoda v časovom limite.

Vyhľadávanie predmetov je cvik, pri ktorom pes v určenom priestore vyhľadá, prinesie, alebo označí predmety, ktoré tam zanechal psovod, alebo pomocník.

Podľa pachovej zhody osoby a predmetu rozlišujeme vykonanie cviku na:

- vyhľadanie predmetov psovoda
- vyhľadanie predmetov cudzej osoby.

Jednotlivé rozlíšenie cvikov určuje druh a stupeň skúšky.

### **Prevedenie cviku:**

Cvik sa realizuje tak, že psovod (alebo pomocník – podľa stupňa skúšky) prejdú stredom určeného priestoru a na obe strany rozhodia príslušný počet predmetov podľa pokynov rozhodcu.

Predmety sa svojou farbou nesmú odlišovať od terénu a ich plocha nesmie byť väčšia ako 100 cm<sup>2</sup>.

Vyhľadávané predmety, patriace psovodovi, môžu byť z rovnakého materiálu. Predmety, patriace pomocníkovi, musia byť z rôzneho materiálu, ako je to uvedené v čl. 31, bod 5, písm. a.

Pri rozhodnutí predmetov sa psovod (alebo pomocník) pohybujú len po stredovej osi vytýčeného priestoru a to len do polovice prehľadávaného priestoru, po rozhodnutí sa vrátia tou istou cestou späť do východzieho bodu. Počas prípravy cviku pes musí byť v úkryte, pokiaľ je cvik pripravovaný pomocníkom, v úkryte musí byť aj psovod.

Na pokyn rozhodcu prichádza psovod so psom na vŕdzke na začiatok osi postupu. Tu psa odpúta. Zdvihnutím ruky dá rozhodcovi pokyn, že je pripravený na vykonanie cviku. Na pokyn rozhodcu vyšle psa na vyhľadanie predmetov. Pred vyslaním psa na vyhľadanie predmetov sa mu dá načuchať iný, pachovo vhodný predmet s predmetmi ukrytými v priestore. Tento postup platí aj pri cviku vyhľadania predmetov psovoda.

Pri vykonávaní cviku pes nie je pripútaný a psovod nesmie opustiť os postupu.

Pes môže predmety aportovať, alebo označovať. Spôsob označenia, alebo aportovania musí psovod rozhodcovi nahlásiť pred vykonaním cviku.

Ak pes predmety označuje, po označení predmetu zdvihne psovod ruku a na pokyn rozhodcu psovod opustí os postupu, pristúpi ku psovi a zdvihne predmet a ukáže ho rozhodcovi. Aj so psom sa potom vráti na os postupu, odkiaľ hlásil rozhodcovi nález predmetu a až potom pokračuje vo vyhľadávaní ďalšieho predmetu.

Keď pes predmety aportuje, každý prinesený predmet psovod zdvihnutím nad hlavu ukáže rozhodcovi. Po ukázaní predmetu psovod vysielá psa k ďalšiemu vyhľadaniu. Psa nemusí k vyhľadaniu vysielat' od nohy.

Pri hodnotení cviku nerozhoduje, v akom poradí pes rozhodné predmety nájde.

Pri označení predmetov sa psovod vracia na miesto na stredovej osi, z ktorého odišiel za psom po predmet.

Čas na vypracovanie cviku je 6 minút.

### **Pripomienky k vykonaniu cviku:**

Pri vyhľadávaní cudzích predmetov (SMP), ako pomocníka, ktorého predmet má pes označiť, použijeme toho, ktorý psovi našľapal stopu.

V hodnotení sa zameriavame aj na záujem a aktivitu psa.

Cvik je ukončený v okamihu, ako skončí časový limit a body získané do toho okamihu sa priznávajú.

**Hodnotenie:****Nesplnenie cviku:**

Pes neoznačí, neprinesie ani jeden predmet, pes sa vzdiali z vyznačeného priestoru na viac ako 10 m a nepríde k psovodovi ani na tretí povel.

**Hrubé chyby:**

Pes zaujme inú polohu, akú psovod pri nástupe nahlásil, pes pri prinášaní predmetu premet vypustí viac ako 1 m pred psovodom, psovod opúšťa os postupu o viac ako 3 kroky, pes opúšťa vyhradený priestor o viac ako 10 m, ale ešte je ovládateľný.

**Drobné chyby:**

Pes označí predmet zaujatím polohy a zároveň predmet uchopí do zubov, pes predmet pri aportovaní vypustí a znova uchopí predmet a prinesie k psovodovi, psovod opúšťa os postupu do 3 krokov, ďalšie drobné nedostatky spojené s vykonávaním cviku.

**Hodnotenie: ZMMP**

Nájdenie 1 predmetu	až 4 body
Nájdenie 2 predmetov	až 8 bodov
Nájdenie 3 predmetov	až 12 bodov
Záujem, plánovitosť, aktivita	až 3 body
Spolu	15 bodov

**4. Chovanie sa psa voči osobám, ktoré ho neohrozujú (10 bodov)**

Chovanie psa k osobám, ktoré ho neohrozujú, sa hodnotí v situácii, keď psovod s upútaným psom prechádza skupinkou najmenej 5 osôb, ktoré si psa nevšímajú.

**Cieľom cviku** je, aby pes prešiel popri osobách bez strachu či agresie.

**Prevedenie cviku:**

Psovod so psom stojí v základnom postoji, pes je pripútaný, vôdzku psovod drží v pravej ruke a je voľne prevesená. Na povel rozhodcu psovod povelom k nohe a ľahkým úderom ľavou rukou na ľavé stehno vykročí priamym smerom a prejde skupinkou osôb. Pes ho nasleduje vždy úrovňou svojej pravej lopatky pri ľavom kolene. Po prejdení skupiny osôb psovod zaujme so psom základný postoj. Tu sa hodnotenie cviku končí.

**Hodnotenie cviku:**

**Nesplnenie cviku:** Pes osoby bezdôvodne napadne, pes sa pre strach bojí prejsť skupinou osôb.

**Hrubé chyby:** Pes prejavuje známky strachu, alebo agresivity, ale osoby v skupine nenapadá, pes na osoby šteká, ale nenapáda ich.

**Drobné chyby:** Pes mierne obťažuje osoby v skupine.

**5. Vyhľadanie strateného predmetu psovoda ZP 10**

Prevedenie cviku vyhľadanie strateného predmetu psovoda.

**Prevedenie cviku:**

Psovod s upútaným psom prejde stanoveným smerom asi 5 krokov, pričom nepozorovane pustí na zem vlastný predmet (peňaženka, kľúčenka, vreckovka, a pod.), v priamej chôdzi pokračuje ešte 20 krokov. Tam sa na pokyn rozhodcu zastaví, otočí, odopne psa a vyšle psa povelom k vyhľadaniu a prineseniu / označeniu predmetu. Sám ostáva stáť na mieste. Presné prevedenie aportovanie sa nepožaduje.

Pes by sa mal priamo po ose postupu vrátiť späť, nájsť stratený predmet, predmet označiť, ak aportuje uchopiť a priniesť k psovodovi. Ak pes predmet označí, psovod zdvihnutím ruky dá rozhodcovi pokyn, že pes predmet našiel. Na povel rozhodcu psovod prejde k psovi, postaví sa k jeho pravej strane, zdvihne predmet a ukáže rozhodcovi. Tu sa hodnotenie cviku končí.

Ak predmet aportuje, po prinesení k psovodovi psovod predmet psovi odníme a zdvihnutím nad hlavu ukáže rozhodcovi. Tu sa hodnotenie cviku končí.

Cieľom cviku je, aby sa pes na povel psovoda vrátil po vlastnej stope a našiel stratený predmet.

#### **Hodnotenie:**

**Nesplnenie cviku:** Pes predmet nenájde, neoznačí, neprinesie ani na tretie vyslanie psovoda.

**Hrubé chyby:** Opakované povely na vyhľadanie, prinesenie strateného predmetu.

**Drobné chyby:** Mierné revírovanie pri vyhľadávaní strateného predmetu. Pes predmet označí zaujatím polohy, ale zároveň predmet uchopí. Pes zaujme inú polohu, ako nahlásil psovod.

**Špeciálne cviky spolu:** **50 (35)**

**Celkom (Stopa + poslušnosť + špeciálne cviky)** **150 (105)**

### **Pripomienky k vykonaniu skúšky ZMMP**

Pri skúške sa prihliada na to, že sa jedná o malé plemená a podľa toho sa aj upravujú podmienky pre hodnotenie výkonu psa.

Rozlišovanie predmetov sa vykonáva medzi 2 predmetmi pomocníka na vzdialenosť 3 - 5 krokov.

Cvik sa vykonáva v dvoch pokusoch. Pri druhom pokuse sa mení umiestnenie predmetu psovoda vzhľadom na predmety pomocníka.

Pre správne rozlíšenie platia rozdielne bodové hodnoty pre prvý i pre druhý pokus.

Predmety nesmú byť väčšie ako 100 cm<sup>2</sup>.

Pred samotným vyslaním na rozlíšenie musí dať psovod psovi načuchať iný vlastný predmet. Načuchanie zo samotnej ruky je neprípustné.

Pri prinášaní sa nevyžaduje presné predsadenie a odovzdanie predmetu ako pri aportovaní.

Chovanie psa k osobám, ktoré ho neohrozujú, sa hodnotí v situácii, keď psovod s upútaným psom prechádza skupinkou najmenej 5 osôb, ktoré si psa nevšímajú.

Vyhľadanie strateného predmetu psovoda. Psovod s upútaným psom prejde stanoveným smerom asi 5 krokov, pričom nepozorovane pustí na zem vlastný predmet (peňaženka, kľúčenka, vreckovka, a pod.). v priamej chôdzi pokračuje ešte 20 metrov. Tam sa zastaví, otočí, odopne psa a vyšle psa povelom k vyhľadaniu a prineseniu/ označeniu predmetu. Sám ostáva stáť na mieste. Presné prevedenie aportovanie sa nepožaduje.



# Skúška psov malých plemien prvého stupňa SMP 1

## Kritériá skúšky SMP 1

Vek psa v deň konania skúšok najmenej 14 mesiacov.

Účasť na skúške nie je podmienená úspešným splnením žiadneho druhu a stupňa skúšky.

Pre úspešné splnenie skúšky je potrebné získať v každej jej časti najmenej 70% dosiahnuteľných bodov.

### Známky:

**290 – 300 výborne V**

**270 – 289 veľmi dobre VD**

**240 – 269 dobre D**

**210 – 239 uspokojivo U**

**0 – 209 nedostatočne N**

Povelovú techniku uvádza SP pri každom cviku skratkou : Z = zvukový, P = posunkový povel. Tam, kde sú uvádzané povel obidva, psovod môže použiť ktorýkoľvek z nich, alebo obidva súčasne.

Počas cviku stráženie predmetu a samostatná činnosť psa musí mať pes nasadený ochranný náhubok.

Výstroj psa potrebná v rozsahu článku č. 8. + predmet na stráženie.

## Náplň skúšky SMP1

### Stopa SMP 1 – Oddiel A

Stopa vlastná, dlhá 300 metrov, 30 minút stará, dvakrát lomená v 90° uhle, jeden predmet položený v priebehu stopy, druhý predmet stopu ukončuje. Časový limit na vypracovanie stopy je 10 minút.

Povel zvukový, posunkový: „Hľadať“ „Stopa“ Ukázanie rukou do priestoru nášľapu s naklonením trupu dopredu

Sledovanie stopy: 80 bodov

Predmety: 20 bodov

Spolu: 100 bodov (70)

### Všeobecné ustanovenia:

**Cieľ cviku:** Pes má zachytiť začiatok stopy, sledovať ju presne a bez váhania až do konca a psovoda upozorniť na prítomnosť predmetov jednoznačným označením, ktoré psovod nahlásil rozhodcovi pred vykonaním samotnej disciplíny. Stopu musí absolvovať v príslušnom časovom limite.

Tvar stopy, dĺžku, jej umiestnenie v teréne, počet predmetov, ich umiestnenie a trvanie stopy určuje rozhodca vždy v súlade so znením skúšobného poriadku.

V prípade akcie poveruje organizáciou kladenia stôp vedúceho akcie pre pachové práce. Vedúci akcie pre pachové práce zodpovedá v konečnom dôsledku za realizáciu pokynov rozhodcu tak, ako keby bol tento prítomný osobne.

Pri kladení stôp a predmetov musí byť vždy prítomný rozhodca (vedúci akcie pre pachové práce). Je zakázané, aby pri kladení vlastných stôp bol pes na dohľad.

### Terén na polozenie stopy:

Stopy sa neodporúča klásať do takého terénu, ktorý umožňuje psovodovi a psovi vizuálnu orientáciu o trase stopy.

### Položenie stopy:

Časový limit udaný pri stope označuje minimálny časový interval stopy. Odporúča sa, aby sa časový rozdiel dôsledne dodržiaval, ak však dôjde k malým časovým rozdielom, je to prípustné.

Začiatok stopy. Šľapač ( psovod ) zaujme východiskovú pozíciu, zapichne identifikačnú tabuľku vedľa ľavej nohy. Približne 1 minútu stojí na mieste, príp. v malom kruhu o maximálnom priemere 30 cm prestupuje, aby tak zvýraznil začiatok stopy.

Pri tejto činnosti nesmie nohami narušovať povrchovú štruktúru terénu a ani inak zviditeľňovať začiatok stopy. Potom vykročí smerom, ktorý mu určí rozhodca, v bežnom pochodovom tempe a bez zastavovania sa prevedie úseky a lomy podľa pokynov rozhodcu (vedúceho pachových prác) v predpísanom krokovom rozsahu a rozloží priamo na trasu stopy predmety.

Pokiaľ v tejto činnosti zistí rozhodca nedostatky, je povinný psovoda vrátiť, poučiť a dať mu našľapať druhú stopu. Za tento priestupok ho ale nepenalizuje. Ak však ani v ďalšom prípade psovod neuposlúchne pokyny rozhodcu, tento ho zo skúšky odvolá.

### **Predmety na stope:**

Predmety kladené na stopu:

- Sú zhotovené z textilu, kože, gummy, dreva a ich kombinácie. Iný materiál je neprípustný.
- Farebne sa nesmú výrazne líšiť od farby terénu a ich rozmery sú 10x5x1 cm.
- Každý predmet musí mať pach osoby, ktorá kladie stopu.
- Ako predmety sa nemôžu používať hračky psa.
- Na súťaži musia byť predmety z rovnakého materiálu pre všetkých psov položené v rovnakom poradí, odporúča sa, aby predmety boli očíslované a ich číslo sa zhodovalo s číslom stopy.
- Každý predmet môže byť použitý len raz a len pre jedného psa.
- Pred akciou rozhodca predmety skontroluje a schváli ich použitie.
- Nie je možné klásť predmety a lomy vo vzájomnej vzdialenosti menšej ako 20 metrov.
- Ani lomy, ani predmety nie je prípustné klásť v tesnej blízkosti výrazných orientačných bodov v teréne.

### **Uvedenie na stopu:**

Po uplynutí časového intervalu vyzve rozhodca psovoda na zahájenie cviku. Psovod podá hlásenie, kde uvedie svoje meno, meno psa, druh a stupeň skúšky a spôsob, či pes predmety aportuje, zdvíha, alebo označuje. Označenie musí byť udané zaujatím konkrétnej polohy.

Rozhodca ukáže psovodovi priestor nášľapu. Psovod privedie ustrojeného psa k tabuľke označujúcej začiatok stopy a povelom „HLADAJ“ alebo „STOPA“ uvedie psa na nášľap. Tu psovi umožní dostatočné načuchanie bez toho, aby psa ovplyvňoval. Keď pes naznačí smer postupu, psovod necháva preklzávať v ruke stopovaciu vódzku a nasleduje psa zo vzdialenosti 10 m (Ak stopuje pes na voľno, psovod je povinný dodržať túto vzdialenosť).

### **Vypracovanie stopy a lomov:**

Lomy – pravouhlý – lomený v uhle 90° k predchádzajúcemu smeru dráhy stopy.

Lomy sa prevádzajú okamžite zo smeru dráhy stopy, bez oblúčikov, zmeny rytmu a frekvencie krokov ako aj narušovania terénu. Lomy musí pes vypracovávať s istotou.

Pes má po stope postupovať pokojne, presne a so záujmom. Rýchlejší postup, pokiaľ nie je na úkor presnosti, nie je chybou.

### **Označovanie a prinášanie predmetov:**

Keď pes v priebehu stopy nájde predmet, musí ho okamžite označiť spôsobom uvedeným v hlásení. Ak pes predmety dvíha, musí tak urobiť v príslušnej polohe (v sede, alebo stojí) a nesmie s nimi pokračovať ďalej. Ak pes predmety označuje, musí zaujať vždy rovnakú polohu pri každom nájdenom predmete tak, ako to nahlásil psovod. Ak ich označuje zaujatím predpísanej polohy, nesmie ich dvíhať.

Psovod položí stopovaciu šnúru, kľudným krokom pristúpi ku psovi a zdvihne označený predmet do výšky. Na povel rozhodcu si ho vloží do vrečka, uchopí stopovaciu vódzku (môže, ale nemusí sa vrátiť na jej koniec) a povelom vyzve psa, aby pokračoval v stopovaní.

Ak pes predmety aportuje, nevyžaduje sa presné predsadnutie, je však nežiaduce, aby pes predmet hrýzol alebo sa s ním hral. Psovod nesmie psa upozorňovať a ani inak ovplyvňovať jeho činnosť, zvlášť v blízkosti lomov a predmetov.

Predmety sa kladú spravidla v polovici prvého alebo druhého úseku a ako ukončenie stopy, vždy priamo do priebehu pachovej trasy, nesmú sa ukrývať.

**Drobné chyby:** hodnotíme nepresné zaujatie konkrétnej polohy, prehryzanie predmetu, pustenie predmetu (pri prinášaní), nezdvihnutie nájdeného predmetu psovodom a iné drobné nedostatky v tejto fáze činnosti. Pokiaľ preukáže označené predmety psom v priebehu stopy nemôže pre ich stratu psovod pri záverečnom odhlásení sa zo stopy ukázať rozhodcovi, tento za ne bodovú stratu neudelí.

**Hrubé chyby:** hodnotíme pomalé a váhavé označenie predmetu, zaujatie polohy a súčasné dvíhanie predmetu, zaujatie inej polohy, než aká bola konkrétne pri hlásení udaná psovodom, zaujatie takej polohy psom pri predmete, kde sa os jeho tela odlišuje od osi postupu o 90° a viac, ako aj označenie predmetu, ktorý nepoložil kladač.

#### **Posúdenie práce na stope:**

Ak si rozhodca nie je istý dĺžkou stopovacej vôdzky, má právo ju premerať a v prípade, že je vôdzka krátka, psovod si musí zabezpečiť regulárnu. Ani túto skutočnosť rozhodca nepenalizuje. Pokiaľ už pes vypracúva nášlap, nesmie byť v žiadnom prípade rušený.

Rozhodca sa nesmie pohybovať za psovodom na trase stopy vo vzdialenosti menšej ako 10 m. Ak psovod odmení psa potravou alebo motivačným predmetom v priebehu stopy, nasleduje diskvalifikácia z celej skúšky. Vždy ako hrubá chyba, so stratou bodov za príslušnú časť, je hodnotené ovplyvňovanie psa fyzicky, alebo hlasom, v blízkosti lomov a predmetov. Časový limit vždy začína plynúť od chvíle, keď je pes uvedený na stopu pri nášlapnom kolíku.

#### **Činnosť psa na priamych úsekoch stopy:**

Hodnotenie činnosti psa na priamych úsekoch. Bez bodovej straty tolerujeme vychýlenie sa od pachovej trasy psom na vzdialenosť jednej dĺžky jeho tela, rovnako posudzujeme bez straty bodu, pokiaľ pes vplyvom vetra vypracúva stopu vedľa pachovej dráhy, pokiaľ tak robí v priebehu celého úseku. Bez bodovej straty posudzujeme aj mierne pribzďovanie psa psovodom stopovacou šnúrou, či rýchlejší postup psa, pokiaľ nie je na úkor presnosti vypracovávania stopy.

Po ukončení práce sa odhlási rozhodcovi a odovzdá mu nájdené predmety. V tej chvíli sa ukončuje hodnotenie práce psovoda a činnosť psa.

#### **Vyhodnotenie:**

Kritériá hodnotenia stôp:

Pri posudzovaní sa prioritne hodnotí, či bol, a za akých okolností, splnený cvik ako celok. Pes musí prejavíť záujem, presnosť, ochotu a príslušný stupeň vycvičenosti. Toto sú základné požiadavky hodnotenia pachových prác.

Pokiaľ sa jedná o stopu nášľapanú samotným psovodom, je potrebné, aby rozhodca bol garantom nášľapania stopy.

**Drobné chyby:** Nedostatočné načuchanie nášľapu, druhé nasadenie psa, psovod nedodrží vzdialenosť 10 m pri vykročení na stopu, obzeranie sa psa, a iné drobné nepresnosti zo strany psovoda, či psa.

Zmeny rytmu psa bez zjavných zmien terénu, či klimatických podmienok, vybočenie do 3 m od trasy stopy a iné drobné nepresnosti psovoda, či psa v tejto fáze činnosti.

Ako drobné chyby hodnotíme viditeľnú reakciu na zver, či inú činnosť v okolí, pokiaľ nie je na závalu v ďalšom výkone pachových prác. Rovnako ako drobné chyby hodnotíme každú nekorektnú prácu so stopovacou vôdzkou, či nepresnosti zo strany psovoda. Chyby a nedostatky pri hlásení pred a po činnosti rozhodca vytkne, ale nehodnotí.

Samotné vyhodnotenie činnosti psa a psovoda na stope rozhodca vyhodnotí vždy verejne.

Drobné chyby: posudzujeme nepresnosti do jednej dĺžky tela psa, nepresné, alebo váhavé vypracovanie lomu, či iné drobné nepresnosti psovoda a psa v tejto fáze činnosti.

**Hrubé chyby:** Psovod vkročí psovi do nášľapu, psovod ovplyvňuje psa (naznačovanie smeru, hlasné povzbudzovanie, ap.), tretie nasadenie psa na nášľap. V prípade, že pes na stopu v časovom limite vyrazí až po treťom uvedení, bude mu odobraných 9 bodov z príslušnej časti hodnotenia. Vychýlenie sa od pachovej trasy o viac ako 3 m, alebo jednostranné vybočenie s navrátením sa do trasy stopy, vracanie sa na úroveň psovoda, nečisté vypracovanie lomu s následným napojením sa na pachovú trasu stopy, pomalý postup psa alebo neochota psa pracovať, líhanie si psa na stope, pokiaľ sa nejedná o falošné označovanie predmetu. Rovnako ako hrubú chybu hodnotíme akékoľvek ovplyvnenie psa psovodom pri vypracovávaní lomu.

Ako hrubú chybu so stratou bodov v príslušnej časti, hodnotíme aj prejavy strachu psa.

**Ako nesplnený cvik hodnotíme, ak:**

- pes predmet neoznačí, alebo neprinesie (podľa hlásenia psovoda na charakter označovania predmetov), alebo psovod psa na predmet upozorní, či inak ovplyvní k označeniu. Toto ustanovenie sa nevzťahuje na celé pachové práce na skúške, ale ako nesplnenie cviku sa považuje označenie predmetu na stope.

- psovod opustí stopu v ktoromkoľvek bode o viac ako 10 m, pes 20 m

- psovod bol už minimálne raz upozornený na ovplyvňovanie psa stopovacou šnúrou, alebo hlasom, alebo sa snaží sám stopu sledovať a ovplyvňovať tak v činnosti psa.

- neuposlúchol príkaz rozhodcu k nasledovaniu psa

- pes sleduje stopu nepresne, bez záujmu a počet stratových bodov presiahol možnosť získať 70% z limitu možných získaných bodov.

- presiahol časový limit určený pre výkon.

## **Poslušnosť SMP 1 - Oddiel B**

Na cviky poslušnosti vždy nastupujú dve dvojice, psovod a pes, ktorých majú pripútaných na vôdzke, pričom nepárne štartovné číslo začína cvičiť a párne vykonáva cvik dlhodobého odloženia psa. Párne štartovné číslo stojí so psom v základnom postoji na okraji výcvikového priestoru, kým prvá dvojica nedokončí cvik č. 1 potom na pokyn rozhodcu odchádza so svojím psom na vopred určené miesto a začínajú cvik č. 9. Tak sa postupuje, až keď prvý pes ukončí cvik č. 8. Na cvik odloženia nastupujú až keď druhý pes absolvuje cvik č. 1. V mimoriadne odôvodnených prípadoch, na základe podnetu vedúceho skúšok rozhodcovi, je možné vykonať preskúšanie psa v oddielu B aj samostatne, (teda že na cvičebnej ploche je iba jedna dvojica psovoda pes) toto ustanovenie sa sme aplikovať len na skúškach, na súťažiach je toto opatrenie neprípustné.

1. Privolanie psa za pochodu k nohe.	ZP (10 bodov)
2. Ovládateľnosť psa na vôdzke.	ZP (10 bodov)
3. Sadni, ľahni, vstaň na vôdzke pri nohe psovoda.	ZP (10 bodov)
4. Odloženie psa za pochodu do polohy v ľahu.	ZP (10 bodov)
5. Aport voľný ( činka psovoda 250g )	ZP (10 bodov)
6. Skok vysoký (prekážka vysoká 50 cm)	ZP (10 bodov)
7. Kladina nízka jedným smerom	ZP (10 bodov)
8. Štekanie psa (pes sedí na vôdzke pri nohe psovoda)	ZP (10 bodov)
9. Odloženie psa ( vzdialenosti 25 metrov, psovod čelom k psovi)	ZP (10 bodov)
10. Pokoj psa pri streľbe	(10 bodov)
	<b>Spolu 100 (70) bodov</b>

## 1. Privolanie psa ZP (10bodov)

**Povel:** „k nohe – voľno - k nohe“,

**Cieľom cviku je,** aby pes na jediný povel zanechal prevádzajúcu činnosť a samostatne, rýchlo a čo najkratšou cestou sa priradil k ľavej nohe psovoda, pohybujúceho sa priamym smerom. Po zastavení sa psovoda musí pes rýchlo zaujať polohu v sede pri jeho ľavej nohe.

**Prevedenie:**

Psovod so psom stojí v základnom postoji. Na pokyn rozhodcu vykročia v priamom smere. Na ďalší povel rozhodcu psovod zo psom zastaví, odopne psa z vôdzky a túto buď odloží do vrečka, alebo si ju prevesí z ľavého pleca na pravý bok.

Ukázaním pravou rukou do smeru dáva psovi povel voľno a sám postupuje v priamom smere. Keď sa pes vzdiali od psovoda minimálne 10 m, na povel rozhodcu ho psovod privoláva povelom k nohe.

Po priradení sa psa k ľavej nohe psovoda spoločne pokračujú v chôdzi ešte 5 -10 krokov, až kým ich rozhodca povelom nezastaví. Psovod aj pes ostávajú v základnom postoji stáť a psovod psa pripne na vôdzku. Tu sa hodnotenie cviku končí.

**Pripomienky k vykonaniu cviku:**

Pokiaľ sa pes do predpísanej vzdialenosti nevzdiali, rozhodca nariadi psovodovi za pohybu zmenu smeru postupu tak, aby táto vzdialenosť vznikla.

V prípade, že situáciu nie je možné navodiť, je umožnené psovodovi psa odložiť a po prekonaní predpísanej vzdialenosti, na pokyn rozhodcu psa privolá za podmienok, ako sú uvedené v popise prevedenia tohto cviku. V takomto prípade je dvojica postihnutá stratou ako za drobnú chybu.

Ak sa ani túto situáciu nepodarí navodiť, cvik sa hodnotí ako nesplnený a psovod pokračuje ďalším cvikom.

**Hodnotenie:**

**Nesplnenie cviku:** Cvik sa hodnotí ako nesplnený, ak pes ani na tretí povel nie je privolaný, alebo ak nie je možné navodiť situáciu ako je popisovaná v pripomienkach k cviku.

**Hrubé chyby:** Pes prichádza neochotne, so strachom, alebo až na tretí povel.

**Drobné chyby:** Privolanie z odloženia, pomalší príchod, príchod na druhý povel, nepresné priradenie sa, pomocné povel, obťažovanie psovoda pri príchode, iné drobné nepresnosti pri výkone cviku.

## 2. Ovládateľnosť psa na vôdzke ZP (10 bodov)

**Povely posunkové a zvukové, „ k nohe “, „sadni “**

**Cieľom cviku je:** aby pes disciplinovane a presne sledoval psovoda pri chôdzi, pokluse, zmenách smeru pochodu psovoda a pri jeho obratoch za pohybu i na mieste.

**Vykonanie:** Psovod so psom stojí v základnom postoji, pes je pripútaný, vôdzku psovod drží v pravej ruke a je voľne prevesená. Na povel rozhodcu psovod povelom „k nohe“ a ľahkým úderom ľavou rukou na ľavé stehno vykročí priamym smerom.

Pes ho nasleduje vždy úrovňou svojej pravej lopatky pri ľavom kolene. Na povel rozhodcu niekoľkokrát vykonajú poklus, obraty vľavo, vpravo bok a čelom vzad. Rovnaké obraty prevedie psovod a pes v základnom postoji. Po ich ukončení psovod zaujme so psom základný postoj. Tu sa hodnotenie cviku končí.

**Pripomienky k prevedeniu cviku :** Pes môže obraty prevádzať buď obchádzaním psovoda, alebo prisúvaním sa pri jeho ľavej nohe. Ak pes používa oba spôsoby, je to chyba. Psovod môže pri každej zmene smeru, alebo rytmu chôdze použiť povel a posunok spojený s menom psa. Pes nesmie byť pri zmenách smeru a rytmu ovplyvňovaný vôdzkou.

**Hodnotenie:**

**Drobné chyby:** Pomocné povely, obťažovanie psovoda, chodenie psa mimo osi psovoda, oneskorené reakcie na povely, nepresné zaujímanie polohy pri obratoch na mieste, ďalšie drobné nepresnosti pri výkone tohto cviku.

**Hrubé chyby:** Nepresnosti v sledovaní psovoda do 1 m od nohy, ovplyvňovanie psa vôdzkou, prekážanie psovodovi v priamočiaram pohybe, zaostávanie za psovodom, striedanie foriem obratov (podsúvanie s obratmi), nesústredenosť psa na daný cvik.

**Nesplnený cvik:** Pes prejavuje neochotu nasledovať psovoda, zaostáva, či sa vzdďaľuje od nohy psovoda na vzdialenosť viac, ako 1 m.

### 3. Sadni, ľahni, vstaň na vôdzke pri nohe psovoda ZP (10bodov)

**Povely posunkové a zvukové „sadni“ „ľahni“ „vstaň“**

**Cieľom cviku je:** aby pes na jediný povel, či posunok rýchlo presne a ochotne zaujal predpísanú polohu pri ľavej nohe psovoda.

**Vykonanie:** Psovod s pripútaným psom stojí v základnom postoji. Na povel rozhodcu vydáva psovod psovi príslušný povel a posunok. Pes reaguje na povely zaujatím príslušných polôh vždy tak, aby svojou pravou lopatkou bol na úrovni ľavého kolena psovoda. Psovod pred vydaním každého príslušného povelu môže osloviť psa menom.

**Pripomienky k cviku:** Psovod drží voľne visiacu vôdzku v pravej ruke a psa pri zaujatí jednotlivých polôh ním neovplyvňuje. Pri zaujímaní polohy pes nesmie popochádzať. Rozhodca má právo zaujatie jednotlivkej polohy zopakovať, ak má pochybnosti o správnosti vykonania cviku.

**Hodnotenie cviku:**

**Drobné chyby:** Popochádzanie psa, pes danú polohu zmení ešte pred vydaním povelu psovoda (výdrž v danej polohe), pomocné, alebo nesprávne povely, pomoc, pristupovanie ku psovi, obťažovanie psovoda počas cviku a iné ďalšie malé nepresnosti pri výkone tohto cviku.

**Hrubé chyby:** Nezaujatie niektorej z polôh, fyzický dotyk na psa, pomoc vôdzkou. Neochotné zaujímanie polôh, prejavy strachu ako dôsledok zlých výcvikových metód.

**Nesplnenie cviku:** Ak pes neprevedie ani jednu polohu.

### 4. Odloženie psa za pochodu do polohy v ľahu ZP (10 bodov)

**Povely posunkové a zvukové „k nohe“ „ľahni“**

**Cieľom cviku je :** aby pes počas pohybu na povel a posunok zaujal predpísanú polohu v ľahu rýchlo, presne, ochotne a vydržal v nezmenenej polohe až do príchodu psovoda.

**Vykonanie:** Psovod s upútaným psom stoja v základnom postoji.

Na pokyn rozhodcu uvoľní psovod psa z vôdzky. Na ďalší povel rozhodcu vykročia priamym smerom, po prejdení asi 10 metrov na povel rozhodcu

psovod povelom a posunkom usmerní psa do polohy v ľahu a sám bez obzerania pokračuje priamym smerom. Na ďalší povel rozhodcu ostáva psovod stáť a zaujme polohu čelom ku psovi.

Na ďalší povel rozhodcu zaujme miesto po pravom boku psa (môže psa obísť, alebo sa priradiť) a zaujmú základný postoj a takto cvik ukončia. Povel a posunok spojený s menom psa je povolený.

**Hodnotenie cviku:**

**Drobné chyby:** Pes počas celého cviku prevedie drobnú zmenu polohy, pri príchode psovoda sa bez povelu zdvihne, pomocné povely telom, iné drobné nepresnosti pri výkone cviku.

**Hrubé chyby:** Pes polohu zaujme pomaly a váhavo, pes po vydaní povelu nereaguje okamžite, ale pokračuje ešte niekoľko krokov, pes zaujme predpísanú polohu, ale do návratu psovoda ju zmení, pes nevydrží na mieste až do príchodu psovoda a opustí miesto odloženia.

Ak pes zastaví, ale nezaujme predpísanú polohu, odoberie sa mu polovica bodov.

**Nesplnenie cviku:** Pes nezastaví ani na tretí povel a pokračuje za psovodom.

## 5. Aport voľný ( činka psovoda 250g ) ZP (10 bodov)

**Povely posunkové a zvukové „ Aport “ „, Pust’ “**

**Cieľom cviku je:** aby pes aport na jeho jediný povel a posunok čo najrýchlejšie a najkratšou cestou priniesol a na povel ho psovodovi odovzdal.

**Vykonanie:** Psovod s neupútaným psom stoja v základnom postoji. Na povel rozhodcu psovod odhadzuje aport najmenej do vzdialenosti 10 metrov.

Na ďalší povel rozhodcu psovod vysiela psa povelom a posunkom k prineseniu aportu.

Pes má aport čo najrýchlejšie a čo najkratšou cestou priniesť a sadnúť si tesne pred psovoda.

Na ďalší povel rozhodcu psovod povelom psovi aport odoberie a s aportom v pravej ruke pripaží. Pes sedí pred psovodom. Na ďalší rozhodcov pokyn psovod vydáva psovi povel a tento si sadá k ľavej nohe psovoda, obaja zaujmú základný postoj a takto cvik ukončia.

**Pripomienky k prevedeniu cviku:** Pes pri odhadzovaní aportu sedí neupútaný pri ľavej nohe psovoda. Povel na prinesenie môže byť vydaný až vtedy, keď je po odhodení aportu v klude. V prípade, že psovod aport neodhodí do predpísanej vzdialenosti, je vyzvaný k opravnému hodu.

Ďalšia oprava už nie je možná.

Ak nastane takáto situácia, cvik sa nehodnotí a psovod a pes pokračujú nasledujúcim cvikom. Pes má aport pevne, bez prehryzovania priniesť a držať dovedy, až kým mu ho psovod povelom neodoberie.

Pre hodnotenie nie je rozhodujúce, či pes aport uchopí v smere od psovoda, alebo až pri jeho návrate. Pes sa k psovodovi po odobraní aportu, môže priradiť, alebo ho obísť.

**Na súťažiach všetci psy používajú rovnaký aport usporiadateľa. Aportovacia činka je vyhotovená z dreveného materiálu a má predpísanú hmotnosť. Na skúškach je možné využiť aportováciu činku psovoda a táto nemusí byť vyrobená z dreveného materiálu, ale môže byť aj z PVC, gummy, alebo iného pre psa príjemného materiálu, musí mať však predpísanú váhu.**

**Hodnotenie:**

**Drobné chyby:** Prehryzovanie aportu, fyzický kontakt s aportom na psovoda, pes nepúšťa na prvý povel, krivo predsadá, či prisadá, povely navyše, pomocné povely, a iné drobné nedostatky spojené s výkonom cviku.

**Hrubé chyby:** Neochotné prinášanie, vyrážanie k aportu bez povelu, povel k aportovaniu, ak sa ešte aport pohybuje, prinesenie aportu do vzdialenosti 3 m od psovoda, pustenie aportu pred povelom na jeho odobratie, zastavenie sa s prinášaným aportom.

**Nesplnenie cviku:** Pes aport neprinesie ani do min. vzdialenosti 3 m od psovoda. Ak pes opustí miesto, keď psovod ide pre aport, aby mohol urobiť opravný hod.

## 6. Skok vysoký (prekážka vysoká 50 cm) ZP (10 bodov)

**Povely posunkové a zvukové „ hop “ „, spät’ “**

**Cieľom cviku je:** aby pes na jeden povel a posunok psovoda rýchlo prekonal obojsmerne predpísanú prekážku a posadil sa tesne pred psovoda.

**Vykonanie:** Psovod s neupútaným psom stoja v základnom postoji vo vzdialenosti 4 metre od prekážky. Na povel rozhodcu psovod povelom a posunkom vysiela psa k prekonaniu prekážky.

Pes prekážku prekonáva voľným skokom a po prekonaní v smere od psovoda môže psovod použiť povel pre psa na spätné prekonanie.

Pes sa má po jednosmernom prekonaní prekážky otočiť a tou istou cestou ju okamžite prekonať aj smerom k psovodovi, pričom si tesne sadá pred neho.

Na ďalší rozhodcov pokyn psovod vydáva psovi povel a tento si sadá k ľavej nohe psovoda, obaja zaujmú základný postoj a takto cvik ukončia.

**Pripomienky k prevedeniu cviku:** Psovod pohybom a ani fyzicky nesmie pomáhať psovi. Pes sa pri preskoku nesmie dotknúť prekážky. Nie je rozhodujúce, či sa pes priradí obchádzaním, alebo podsunutím sa. Povel spojený smenom psa a posunkom je povolený.

**Hodnotenie cviku:**

**Drobné chyby:** Pes vyráža pred povelom, ľahký dotyk s prekážkou, nedostatky pri predsadaní, alebo prisadnutí.

**Hrubé chyby:** Pes prekážku neprekoná v jednom smere, prekonanie je pomalé a neochotné, ťažký dotyk psa na prekážku.

**Nesplnenie cviku:** Pes prekážku neprekoná v oboch smeroch.

## 7. Kladina nízka jedným smerom ZP (10 bodov)

**Povely posunkové a zvukové** „ k nohe “ „ v pred “ „ sadni “

**Cieľom cviku je:** aby pes presne a nebojácne prekonal tento druh prekážky.

**Vykonanie:** Psovod s neupútaným psom stoja vo vzdialenosti 4 metrov pred nábehovou časťou kladiny. Na povel rozhodcu psovod vydáva povel a posunok psovi na prekonanie kladiny, pričom sa psovod pohybuje po jej pravom okraji tak, aby tempo psa na kladine spolu s jeho tempom boli v súlade.

Po prekonaní kladiny sa pes na povel psovoda priradí k ľavej nohe psovoda a spolu prejdú ešte najmenej 5 metrov, cvik ukončia základným postojom.

Po ukončení cviku si psovod pripne psa na vôdzku.

**Pripomienky k prevedeniu cviku:** Povel spojený s menom psa je povolený.

**Hodnotenie:**

**Nesplnenie cviku:** Pes kladinu neprekoná, alebo spadne, či zoskočí z jej nábehovej, či vodorovnej plochy.

**Hrubé chyby:** Zoskok z jej zostupnej plochy, váhavé, bojzlivé prekonanie kladiny, fyzická pomoc zo strany psovoda, otáčanie sa na kladine.

**Drobné chyby:** Vyrážanie bez povelu, príliš rýchle, alebo pomalé tempo psa, chyby pri priradení sa k nohe, či prisadnutí. Ďalšie drobné nepresnosti spojené s výkonom tohto cviku.

## 8. Štekanie psa (pes sedí pripútaný na vôdzke pri nohe psovoda) ZP (10 bodov)

**Povely posunkové a zvukové** „ k nohe “ „ sadni “ „ štekaj “

**Cieľom cviku je:** aby pes na povel a posunok psovoda využil svoj hlasový prejav a zaštekal.



**Prevedenie:** Psovod s upútaným psom stoja v základnom postoji. Na povel rozhodcu dáva psovod psovi povel „štekaj“ a posunkom ohnutím pravej ruky so vztyčeným ukazovákom a kmitnutím tri krát proti psovi v intervale jednej sekundy. Pes má okamžite a nahlas minimálne tri krát zaštekáť, pričom nesmie zmeniť polohu. Po ukončení cviku psovod i pes zaujmú základný postoj.

**Hodnotenie:**

**Nesplnenie cviku:** Pes nezašteká.

**Hrubé chyby:** Ojedinelé, nevýrazné štekánie, zmenenie a samostatné znovu zaujatie polohy. Ak pes počas štekania zmení trvale polohu, odoberie sa mu 5 bodov.

**Drobné chyby:** Malé zmeny polohy, pomocné povely, iné drobné nepresnosti spojené s výkonom tohto cviku.

## 9. Odloženie psa (psovod vo vzdiali 25 metrov, otočený čelom k psovi) ZP (10 bodov)

**Povely posunkové a zvukové „ ľahni “ „ k nohe “ „ sadni “**

**Cieľom cviku je:** aby pes na daný povel psovoda zaujal polohu v ľahu a v nej vyčkal až do opätovného príchodu psovoda.

**Vykonanie:** psovod so psom na vyznačenom mieste zaujmú základný postoj. Na pokyn rozhodcu psovod povelom usmerní psa do polohy v ľahu, dá mu povel zostať a sám odchádza do predpísanej vzdialenosti. Po uplynutí doby a na povel rozhodcu odchádza psovod k ležiacemu psovi a zaraď sa po jeho pravom boku. Na ďalší pokyn rozhodcu zaujmú základný postoj a cvik ukončia.

**Pripomienky k vykonaniu cviku:** Pri skúške SMP1 odchádza psovod do vzdialenosti 25 metrov, pričom ostáva k psovi otočený čelom.

Psovod pri psovi nesmie zanechať žiadny predmet. Pes sa pri tomto cviku nesmie váľať, popodchádzať, štekáť, meniť polohu (s výnimkou ľahnúť si na stehno). Psovod nesmie psa nijakým spôsobom ovplyvňovať. Celý cvik je sťažený pôsobením nasledujúcej dvojice psovod, pes.

**Hodnotenie:**

**Nesplnenie cviku:** Pes nezotrvá na určenom mieste, alebo sa vzdiali na viac ako 4 m od miesta odloženia, psovod akýmkoľvek spôsobom ovplyvňuje psa k zotrvaní na mieste, ponechanie predmetov, alebo častí výstroje pri psovi.

**Hrubé chyby:** Pes opustí miesto od 2 do 4 m.

**Drobné chyby:** Plazenie, popodchádzanie do 2 m, štekánie, zmena polohy, váľanie sa a iné drobné nedostatky spojené s výkonom tohto cviku.

## 10. Pokoj psa pri streľbe (10 bodov)

**Cieľom cviku je:** zistiť stupeň pasívnej obrannej reakcie psa pri nárazovom a silnom hluku.

**Vykonanie:** Streľba sa skúša pri cvikoch poslušnosti tam, kde je pes mimo kontaktu so psovodom (odloženia za pochodu do polohy v ľahu a cviku dlhodobého odloženia). Zo vzdialenosti cca 30 m od psa sa v priebehu 5 sekúnd 2 x vystrelí z pištole kalibru 6 – 9 mm.

Počas prevádzania celej poslušnosti sa sleduje reakcia psa nielen na streľbu, ale na všetky hluky, ktoré vyplývajú z okolitej prevádzky. Pes musí byť pri týchto zvukoch pokojný a nesmie ho vyrušovať pri vykonávaní cvikov.

**Pripomienky k vykonaniu cviku:** ak z reakcie psa nie je zjavný a jednoznačný prejav na účinky nárazového zvuku, rozhodca má právo overiť si jeho reakciu aj ďalšími výstrelmi. Prirodzená reakcia psa (napr. otočenie hlavy do smeru výstrelu a pod.) sa nehodnotí.

### **Hodnotenie:**

**Nesplnenie cviku:** Pes reaguje útek, alebo nie je schopný vykonávať ďalšie cviky. Pokiaľ pes vykazuje túto reakciu, cvik sa anuluje a z celej skúšky musí byť odvolaný.

**Hrubé chyby:** Agresivita, alebo také prejavy, ktoré sú ešte zvládnuteľné, ale znehodnocujú výkon jednotlivých cvikov, napríklad štekacie.

**Drobné chyby:** Pri tomto cviku sa nehodnotia.

## **Špeciálne cviky SMP 1 – Oddiel C**

<b>1. Rozlišovanie predmetu psovoda</b> - prvý úspešný pokus	<b>Z 10</b>
- druhý úspešný pokus	<b>Z 15</b>
<b>2. Vyhľadanie a prinesenie/ označenie troch odhodnených predmetov na voľnom priestranstve (20 x 50 m), tri predmety, čas 6 minút</b>	<b>ZP 30</b>
<b>3. Stráženie predmetu psovoda.</b>	<b>ZP 20</b>
<b>4. Samostatná činnosť psa (pokús o odviazanie a odvedenie psa)</b>	<b>ZP 25</b>
	<b>Spolu: 100 /70</b>

### **1. Rozlišovanie predmetu psovoda** **Z 25** **Prvý úspešný pokus 10**

**Cieľom cviku:** je aby pes presvedčivo označil predmet rovnakého pachu, aký dostal k načuchaniu pred vyslaním na prevedenie daného cviku.

Rozlišovanie a označovanie predmetov je cvik, pri ktorom pes nachádza, prináša, alebo označuje predmety psovoda, alebo pomocníka. Pes predmety rozlišuje a označuje podľa:

- pachu stopy
- iného, pachovo rovnakého predmetu, ktorý bolo psovi umožnené načuchať.
- pachu predmetu, ktorý sa z miesta polohy, alebo úkrytu šíri.

Nájdene predmety pes:

- označuje zaujatím vopred nahlásenej polohy (v sede, v ľahu, v stoji)
- prinášaním (aportovaním)
- zdvíhaním (len v sede a v stoji)

#### **Prevedenie cviku:**

Pomocníci so psom (alebo len samotní pomocníci – SMP2), prichádzajú na miesto polohy predmetov spoločne a naraz v zástupe, tak že dosku obídu z pravej alebo ľavej strany.

Postavia sa za dosku. Pomocník, alebo psod, ktorého predmet má pes označiť, zanechá na východnom stanovišti ešte jeden predmet, ktorý slúži psovi na načuchanie.

Predmety na pokyn rozhodcu položia pred 20 cm vysokú a minimálne 3 m dlhú dosku do jedného radu. Predmety musia byť od seba vzdialené minimálne 30 cm. Potom rovnakou cestou osoby priestor opustia.

Cvičebný priestor musí byť orientovaný tak, aby prípadný vietor fúkal od psa smerom k predmetom a nie naopak. Počas prípravy cviku musí byť pes v úkryte. Hneď ako sa položia predmety, a opustia priestor, psod so psom zaujmú pozíciu vo vzdialenosti 3 - 5 krokov od položených predmetov.

Psod dáva psovi načuchať svoj (alebo pomocníkov) predmet a vyšle ho k rozlíšeniu a prineseniu predmetu, po označení predmetu zaujatím polohy, psod zdvihnutím ruky dáva rozhodcovi znamenie, že pes predmet označil. Na pokyn rozhodcu prejde psod k psovi, zdvihne nad hlavu označený predmet. Privolá psa k nohe a na pokyn rozhodcu odchádza so psom do úkrytu.

Ak pes predmety aportuje, po vyslaní psa k rozlíšeniu predmetu zostáva psovod stáť na mieste. Keď pes predmet prinesie, predsadne pred psovoda, na pokyn rozhodcu psovod odoberie psovi predmet a privolá psa k nohe a na pokyn rozhodcu odchádza so psom do úkrytu.

Cvik rozlišovanie predmetu pomocníka sa musí prevádzať na predmet pomocníka, ktorý psovi kládol stopu. Po každom pokuse sa menia všetky predmety.

#### **Pripomienky k vykonaniu cviku:**

Psovod po vyslaní psa na rozlíšenie predmetu nesmie psa pri rozlišovaní chváliť, ovplyvňovať slovné, alebo posunkami na označenie správneho predmetu.

Ak pes prinesie požadovaný predmet až pri druhom pokuse, považujeme a bodovo to hodnotíme ako prvé úspešné prinesenie.

Za každé uchopenie a pustenie nesprávneho predmetu sú psovi odobraté 2 – 3 body.

Ak pes prinesie nesprávny predmet, príslušný pokus sa hodnotí ako nesplnený, 0 bodov.

Počas cviku nesmie psovod žiadnym spôsobom psa ovplyvňovať, pokiaľ tak urobí, cvik sa hodnotí ako nesplnený.

Pri vyhľadávaní cudzích predmetov (SMP), ako pomocníka, ktorého predmet má pes označiť, použijeme toho, ktorý psovi našlapal stopu.

Okrem popísaných nedostatkov sa v hodnotení zameriavame aj na záujem a aktivitu psa.

Predmety psovoda musia byť označené, aby bola možnosť kontroly, ktorý predmet pes priniesol.

#### **Hodnotenie:**

##### **Nesplnenie cviku:**

Pes predmet neoznačí /neprinesie/. Pes označí / prinesie/ iný predmet ako predmet psovoda. Pes nepresvedčivo označí predmet psovoda. Psovod ovplyvňuje / ústne, posunkami / psa pri predmetoch, na prinesenie správneho predmetu.

##### **Hrubé chyby:**

Pes zaujme inú polohu, akú psovod pri nástupe nahlásil, pes pri prinášaní predmetu predmet vypustí viac ako 1 m pred psovodom.

##### **Drobné chyby:**

Pes označí predmet zaujatím polohy a zároveň predmet uchopí do zubov, pes správny predmet pri aportovaní vypustí a znova uchopí správny predmet a prinesie k psovodovi.

## **Druhý úspešný pokus 15**

**Cieľom cviku:** je, aby pes presvedčivo označil predmet rovnakého pachu, aký dostal k načuchaniu pred vyslaním na prevedenie daného cviku.

Rozlišovanie a označovanie predmetov je cvik, pri ktorom pes nachádza, prináša, alebo označuje predmety psovoda, alebo pomocníka. Pes predmety rozlišuje a označuje podľa:

- pachu stopy
- iného, pachovo rovnakého predmetu, ktorý bolo psovi umožnené načuchať.
- pachu predmetu, ktorý sa z miesta polohy, alebo úkrytu šíri.

Nájdené predmety pes:

- označuje zaujatím vopred nahlásenej polohy (v sede, v ľahu, v stoji)
- prinášaním (aportovaním)
- zdvíhaním (len v sede a v stoji)

Pomocníci so psovodom (alebo len samotní pomocníci – SMP2), prichádzajú na miesto polohy predmetov spoločne a naraz v zástupe tak, že dosku obídu z pravej alebo ľavej strany. Postavia sa za dosku. Pomocník, alebo psovod ktorého predmet má pes označiť, zanechá na východnom stanovišti ešte jeden predmet, ktorý slúži psovi na načuchanie.

Predmety na pokyn rozhodcu položia pred 20 cm vysokú a minimálne 3 m dlhú dosku do jedného radu. Predmety musia byť od seba vzdialené minimálne 30 cm. Potom rovnakou cestou osoby priestor opustia. Cvičebný priestor musí byť orientovaný tak, aby prípadný vietor fúkal od psa smerom k predmetom a nie naopak. Počas prípravy cviku musí byť pes v úkryte. Hneď ako sa položia predmety, a opustia priestor, psovod so psom zaujmú pozíciu vo vzdialenosti 3 - 5 krokov od položených predmetov.

Psovod dáva psovi načuchať svoj (alebo pomocníkov) predmet a vyšle ho k rozlíšeniu a prineseniu predmetu, po označení predmetu zaujatím polohy psovod zdvihnutím ruky dáva rozhodcovi znamenie, že pes predmet označil. Na pokyn rozhodcu prejde psovod k psovi, zdvihne nad hlavu označený predmet. Privolá psa k nohe a na pokyn rozhodcu odchádza so psom do úkrytu.

Ak pes predmety aportuje, po vyslaní psa k rozlíšeniu predmetu zostáva psovod stáť na mieste. Keď pes predmet prinesie, psovod pred psom dáva na pokyn rozhodcu psovod odníme psovi predmet, a privolá psa k nohe. a na pokyn rozhodcu odchádza so psom do úkrytu.

Cvik rozlišovanie predmetu pomocníka sa musí prevádzať na predmet pomocníka, ktorý psovi kládol stopu. Po každom pokuse sa menia všetky predmety.

### **Pripomienky k vykonaniu cviku:**

Psovod po vyslaní psa na rozlíšenie predmetu nesmie psa pri rozlišovaní chváliť, ovplyvňovať slovnou, alebo posunkami na označenie správneho predmetu.

Ak pes prinesie požadovaný predmet až pri druhom pokuse, považujeme a bodovo to hodnotíme ako prvé úspešné prinesenie. Za každé uchopenie a pustenie nesprávneho predmetu sú psovi odobraté 2 – 3 body.

Ak pes prinesie nesprávny predmet, príslušný pokus sa hodnotí ako nesplnený, 0 bodov.

Počas cviku nesmie psovod žiadnym spôsobom psa ovplyvňovať, pokiaľ tak urobí, cvik sa hodnotí ako nesplnený.

Pri vyhľadávaní cudzích predmetov (SMP), ako pomocníka, ktorého predmet má pes označiť, použijeme toho, ktorý psovi našlapal stopu.

Okrem popísaných nedostatkov sa v hodnotení zameriavame aj na záujem a aktivitu psa.

Predmety psovoda musia byť označené, aby bola možnosť kontroly, ktorý predmet pes priniesol.

### **Hodnotenie:**

#### **Nesplnenie cviku:**

Pes predmet neoznačí /neprinesie/. Pes označí / prinesie/ iný predmet ako predmet psovoda. Pes nepresvedčivo označí predmet psovoda. Psovod ovplyvňuje / ústne, posunkami / psa pri predmetoch, na prinesenie správneho predmetu.

#### **Hrubé chyby:**

Pes zaujme inú polohu, akú psovod pri nástupe nahlásil, pes pri prinášaní predmetu predmet vypustí viac ako 1 m pred psovodom.

### **Drobné chyby:**

Pes označí predmet zaujatím polohy a zároveň predmet uchopí do zubov, pes správny predmet pri aportovaní vypustí a znova uchopí správny predmet a prinesie k psovodovi.

### **Hodnotenie cviku rozlišovanie predmetov: SMP 1**

**Prvý úspešný pokus 10 bodov**

**Druhý úspešný pokus 15 bodov**

**Spolu 25 bodov**

## **2. Vyhľadanie a prinesenie/ označenie troch odhodnených predmetov na voľnom priestranstve (20 x 50 m), tri predmety, čas 6 minút**

**ZP 30**

**Cieľom cviku:** je, aby pes na v označenom priestore vyhľadal označil alebo priniesol 3 odhodnené predmety psovoda v časovom limite.

Vyhľadávanie predmetov je cvik, pri ktorom pes v určenom priestore vyhľadá, prinesie, alebo označí predmety, ktoré tam zanechal psovod, alebo pomocník.

Podľa pachovej zhody osoby a predmetu rozlišujeme vykonanie cviku na:

- vyhľadanie predmetov psovoda
- vyhľadanie predmetov cudzej osoby.

Jednotlivé rozlíšenie cvikov určuje druh a stupeň skúšky.

### **Prevedenie cviku:**

Cvik sa realizuje tak, že psovod (alebo pomocník – podľa stupňa skúšky) prejdú stredom určeného priestoru a na obe strany rozhodia príslušný počet predmetov podľa pokynov rozhodcu.

Predmety sa svojou farbou nesmú odlišovať od terénu a ich plocha nesmie byť väčšia ako 100 cm<sup>2</sup>.

Vyhľadávané predmety patriace psovodovi môžu byť z rovnakého materiálu. Predmety patriace pomocníkovi musia byť z rôzneho materiálu ako je to uvedené v čl. 31, bod 5, písm. a.

Pri rozhodnutí predmetov sa psovod (alebo pomocník) pohybujú len po stredovej osi vytýčeného priestoru a to len do polovice prehladávaného priestoru, po rozhodnutí sa vrátia tou istou cestou späť do východzieho bodu.

Počas prípravy cviku pes musí byť v úkryte, pokiaľ je cvik pripravovaný pomocníkom, v úkryte musí byť aj psovod.

Na pokyn rozhodcu prichádza psovod so psom na vôdzke na začiatok osi postupu. Tu psa odpúta. Zdvihnutím ruky dá rozhodcovi pokyn, že je pripravený na vykonanie cviku. Na pokyn rozhodcu vyšle psa na vyhľadanie predmetov.

Pred vyslaním psa na vyhľadanie predmetov sa mu dá očuchať iný, pachovo zhodný predmet s predmetmi ukrytými v priestore. Tento postup platí aj pri cviku vyhľadania predmetov psovoda.

Pri vykonávaní cviku pes nie je pripútaný a psovod nesmie opustiť os postupu.

Pes môže predmety aportovať, alebo označovať. Spôsob označenia, alebo aportovania musí psovod rozhodcovi nahlásiť pred vykonaním cviku.

Ak pes predmety označuje, po označení predmetu zdvihne psovod ruku a na pokyn rozhodcu psovod opustí os postupu, pristúpi ku psovi a zdvihne predmet a ukáže ho rozhodcovi. Aj so psom sa potom vráti na os postupu, odkiaľ hlásil rozhodcovi nález predmetu a až potom pokračuje vo vyhľadávaní ďalšieho predmetu.

Keď pes predmety aportuje, každý prinesený predmet psovod zdvihnutím nad hlavu ukáže rozhodcovi. Po ukázaní predmetu psovod vysiela psa k ďalšiemu vyhľadaniu.

Psa nemusí k vyhľadaniu vysielať od nohy.

Pri hodnotení cviku nerozhoduje, v akom poradí pes rozhodené predmety nájde.

Pri označení predmetov sa psovod vracia na miesto na stredovej osi, z ktorého odišiel za psom po predmet.

Čas na vypracovanie cviku je 6 minút.

### **Pripomienky k vykonaniu cviku:**

Pri vyhľadávaní cudzích predmetov (SMP), ako pomocníka, ktorého predmet má pes označiť, použijeme toho, ktorý psovi našlapal stopu.

V hodnotení zameriavame aj na záujem a aktivitu psa.

Cvik je ukončený v okamihu, ako skončí časový limit a body získané do toho okamihu sa priznávajú.

**Hodnotenie:****Nesplnenie cviku:**

Pes neoznačí, neprinesie ani jeden predmet, pes sa vzdiali z vyznačeného priestoru na viac ako 10 m a nepríde k psovodovi ani na tretí povel.

**Hrubé chyby:**

Pes zaujme inú polohu, akú psovod pri nástupe nahlásil, pes pri prinášaní predmetu premet vypustí viac ako 1 m pred psovodom, psovod opúšťa os postupu o viac ako 3 metre, pes opúšťa vyhradený priestor o viac ako 10 m, ale ešte je ovládateľný.

**Drobné chyby:**

Pes onačí predmet zaujatím polohy a zároveň predmet uchopí do zubov, pes predmet pri aportovaní vypustí a znova uchopí predmet a prinesie k psovodovi, psovod opúšťa os postupu do 3 metrov, ďalšie drobné nedostatky spojené s vykonávaním cviku.

**Hodnotenie: SMP1**

<b>Nájdenie 1 predmetu</b>	<b>až 8 bodov</b>
<b>Nájdenie 2 predmetov</b>	<b>až 16 bodov</b>
<b>Nájdenie 3 predmetov</b>	<b>až 24 bodov</b>
<b>Záujem, plánovitosť, aktivita</b>	<b>až 6 bodov</b>
<b>Spolu</b>	<b>30 bodov</b>

**3. Stráženie predmetu psovoda ZP 20**

**Cieľom cviku** je, aby pes jemu zverený predmet v neprítomnosti psovoda uchránil pred odňatím cudzou osobou.

**Prevedenie cviku:**

Na určenom mieste odloží psovod psa, položí pred neho svoj predmet a odíde do úkrytu vzdialeného 25 metrov za psom. Vo vzdialenosti 5 – 8 metrov od psa prejdú nevšímavo tri osoby. Pes nemá na ne reagovať. Potom sa jedna z osôb vracia a zo vzdialenosti 3 m sa snaží psa od predmetu odlákať.

Pes musí prejaviť svoju ostražitosť. Po chvíli sa figurant snaží predmet psovi odňať, resp. ho odkopnúť. Tu musí pes zareagovať útokom.

Útok musí prestať v okamihu, keď figurant prestane o predmet javiť záujem a pomalým krokom odchádza od predmetu, zostáva stáť vo vzdialenosti 5 – 8 m od predmetu a na ďalší pokyn rozhodcu odchádza na stanovené miesto.

Pes sa musí k predmetu vrátiť a zotrvať pri ňom až do príchodu psovoda. Psovod opustí úkryt na pokyn rozhodcu a vráti sa k psovi.

**Pripomienky k prevedeniu cviku:** Pes má počas cviku ochranný košík. Ako predmet sa nesmie použiť súčasť výstroja, či hračka psa. Pokiaľ pes zmení počas cviku polohu, nehodnotíme to ako chybné.

**Hodnotenie:**

**Nesplnenie cviku:** pes si nechá predmet odňať, alebo sa od neho nechá odlákať, pes opustí miesto stráženia a odíde, pes v prvej časti (pri prechode 3 osôb vo vzdialenosti 5 – 8 m ) reaguje agresívne – napáda prechádzajúce osoby a nevracia sa k stráženému predmetu, psovod z úkrytu ovplyvní činnosť psa. Cvik pokladáme za nesplnený bez ohľadu na dovtedy získaný počet bodov, ak si pes nechá predmet odobrať, nechá sa od neho odlákať, alebo sa vracia k úkrytu psovoda.

**Hrubé chyby:** agresívna reakcia v prvej časti cviku, ( pes sa k stráženému predmetu vracia ), pes po pokuse o odňatie predmetu neprestáva útočiť (útočí aj keď figurant odchádza, stojí, nevracia sa k stráženému predmetu, nejedná sa o odlákavie psa ), akákoľvek činnosť psa, ktorá ohrozuje splnenie daného cviku.

**Drobné chyby:** malé zmeny správania a drobné nepresnosti.

Stráženie predmetu (SMP1). Cvik pokladáme za nesplnen, bez ohľadu na dovtedy získaný počet bodov, ak si pes predmet nechá odobrať, nasleduje pomocníka, alebo sa vracia k úkrytu psovoda. Samotné hodnotenie cviku sa delí na :

<b>Prvá fáza – kľud psa</b>	<b>až 2 body</b>
<b>Druhá fáza – ostražitosť, ale neútočnosť</b>	<b>až 4 body</b>
<b>Tretia fáza – zákrok psa</b>	<b>až 10 bodov</b>
<b>Štvrtá fáza – zotrvanie pri predmete</b>	<b>až 4 body</b>

#### **4. Samostatná činnosť psa (pokús o odviazanie a odvedenie psa) ZP 25**

**Cieľom cviku** je, aby pes aktívnym odporom zabránil cudzej osobe odviazať ho a odviesť.

**Prevedenie cviku:**

Psovod priviaže psa krátkou vôdzkou ku kolíku a sám odíde do úkrytu. Keď sa psovod ukryje, okolo psa prejdú niekoľkokrát vo vzdialenosti 3 – 5 m tri osoby, ktoré svojim správaním psa nijako neдрáždia. Potom na pokyn rozhodcu jedna z osôb podíde k psovi s úmyslom odviazať ho a odviesť. Pes musí osobe znemožniť akúkoľvek manipuláciu s vôdzkou.

**Pripomienky k prevedeniu cviku:** Pes pri tomto cviku nemá košík. Aktívny odpor psa sa pokladá za dostatočný prejav.

**Hodnotenie:**

**Nesplnený cvik:** pes bez odporu strpí manipuláciu s vôdzkou a nechá sa odviesť, pes prejavuje pasívnu reakciu, psovod akýmkoľvek spôsobom ovplyvňuje psa z úkrytu.

**Hrubé chyby:** pes je neistý, ale aktívne sa bráni, pes bezdôvodne útočí.

**Drobné chyby:** malé odlišnosti v správaní sa psa.

Pokus o odviazanie a odvedenie psa sa prispôsobuje účelu cviku a použité metódy musia byť jednoduché a primerané bežnej praxi.

**Hodnotenie cviku delíme na:**

<b>Prvá fáza – kľud psa</b>	<b>až 5 bodov</b>
<b>Druhá fáza – pokús o odvedenie:</b>	
<b>Aktívna obrana (podľa prevládajúcej činnosti)</b>	<b>11 – 20 bodov</b>
<b>Pasívna obrana</b>	<b>1 - 10 bodov</b>
<b>Špeciálne práce spolu</b>	<b>100 (70) bodov</b>

## Pripomienky k vykonaniu skúšky SMP 1

Psovod a pomocníci musia dostať predmety najmenej 1 hodinu pred vykonaním cviku rozlišovanie predmetov. Predmety nesmú byť väčšie ako 100 cm<sup>2</sup>, musia byť z rovnakého materiálu, rovnakej farby a veľkosti. Rozlišovanie predmetov psovoda sa vykonáva medzi 4 predmetmi pomocníkov.

Cvik rozlišovanie sa robí dvakrát a je rozdielne bodovo hodnotený. Pri druhom pokuse sa zmení poradie predmetu psovoda medzi predmetmi pomocníkov. Pred samotným vyslaním psa mu psovod dáva načuchať iný vlastný predmet. Načuchanie zo samotnej ruky je neprípustné.

Po vyslaní psa k rozlíšeniu predmetov psovod stojí na východnom stanovišti a psa už nesmie ovplyvňovať. Ako predmet na stráženie môže byť použitý akýkoľvek praktický predmet.

## Skúška psov malých plemien druhého stupňa (SMP 2)

### Kritériá skúšky SMP 2

Vek psa v deň konania skúšok je najmenej 16 mesiacov.

Účasť na tejto skúške je podmienená úspešným splnením skúšky SMP 1.

Pre úspešné splnenie skúšky je potrebné získať v každej jej časti najmenej 70% dosiahnuteľných bodov.

**Známky :**

**290 – 300 výborne V**

**270 – 289 veľmi dobre VD**

**240 – 269 dobre D**

**210 – 239 uspokojivo U**

**0 – 209 nedostatočne N**

Povelovú techniku uvádza SP pri každom cviku skratkou : Z = zvukový, P = posunkový povel. Tam, kde sú uvádzané povely obidva, môže psovod použiť ktorýkoľvek z nich, alebo obidva súčasne.

Počas celej skúšky pes pracuje bez náhubku.

Výstroj psa je potrebná v rozsahu článku č. 8.

### Náplň skúšky SMP 2

#### Stopa SMP 2 – Oddiel A

Stopa cudzia, dlhá 500 metrov, 60 minút stará, dvakrát lomená v 90° uhle, jeden predmet položený v priebehu stopy, druhý predmet stopu ukončuje. Časový limit na vypracovanie stopy je 15 minút.

Povel: „Stopa“ „Hľadať“

Sledovanie stopy: 80 bodov

Predmety: 20 bodov

Spolu: 100 bodov (70)



## **Všeobecné ustanovenia:**

**Cieľ cviku:** Pes má zachytiť začiatok stopy, sledovať ju presne a bez váhania až do konca a psovoda upozorniť na prítomnosť predmetov. Stopu musí absolvovať v príslušnom časovom limite.

Tvar stopy, dĺžku, jej umiestnenie v teréne, počet predmetov, ich umiestnenie a trvanie stopy určuje rozhodca vždy v súlade so znením skúšobného poriadku. V prípade akcie poveruje organizáciou kladenia stôp vedúceho akcie pre pachové práce. Vedúci akcie pre pachové práce zodpovedá v konečnom dôsledku za realizáciu pokynov rozhodcu tak, ako keby bol tento prítomný osobne.

Pri kladení stôp a predmetov musí byť vždy prítomný rozhodca (vedúci akcie pre pachové práce). Je zakázané, aby pri kladení cudzích stôp bol prítomný psovod.

## **Terén na polozenie stopy:**

Stopy sa neodporúča klást' do takého terénu, ktorý umožňuje psovodovi a psovi vizuálnu orientáciu o trase stopy.

## **Položenie stopy:**

Časový limit udaný pri stope označuje minimálny časový interval stopy. Doporučuje sa, aby sa časový rozdiel dôsledne dodržiaval, ak však dôjde k malým časovým rozdielom, je to prípustné.

**Začiatok stopy.** Šľapač zaujme východiskovú pozíciu, zapichne identifikačnú tabuľku vedľa ľavej nohy. Približne 1 minútu stojí na mieste, príp. v malom kruhu o maximálnom priemere 30 cm prestupuje, aby tak zvýraznil začiatok stopy.

Pri tejto činnosti nesmie nohami narušovať povrchovú štruktúru terénu, a ani inak zviditeľňovať začiatok stopy. Potom vykročí smerom, ktorý mu určí rozhodca, v bežnom pochodovom tempe a bez zastavovania sa prevedie úseky a lomy podľa pokynov rozhodcu (vedúceho pachových prác) v predpísanom krokovom rozsahu a rozloží priamo na trasu stopy predmety. Pokiaľ v tejto činnosti zistí rozhodca nedostatky, je povinný šľapača vrátiť, poučiť a dať mu našľapať druhú stopu.

## **Predmety na stope:**

Predmety kladené na stopu:

- Sú zhotovené z textilu, kože, gumy, dreva a ich kombinácie. Iný materiál je neprípustný.
- Farebne sa nesmú výrazne líšiť od farby terénu a ich rozmery sú 10x5x1 cm.
- Každý predmet musí mať pach osoby, ktorá kladie stopu.
- Ako predmety nesmú slúžiť hračky psa.
- Na súťaži musia byť predmety z rovnakého materiálu pre všetkých psov položené v rovnakom poradí, odporúča sa, aby predmety boli očíslované a ich číslo sa zhodovalo s číslom stopy.
- Každý predmet môže byť použitý len raz a len pre jedného psa.
- Pred akciou rozhodca predmety skontroluje a schváli ich použitie.
- Nie je možné klást' predmety a lomy vo vzájomnej vzdialenosti menšej ako 20 metrov.
- Ani lomy, ani predmety nie je prípustné klást' v tesnej blízkosti výrazných orientačných bodov v teréne.

## **Uvedenie na stopu:**

Po uplynutí časového intervalu, vyzve rozhodca psovoda na zahájenie cviku. Psovod podá hlásenie, kde uvedie svoje meno, meno psa, druh a stupeň skúšky a spôsob, či pes predmety aportuje, zdvíha, alebo označuje. Označenie musí byť udané zaujatím konkrétnej polohy.

Rozhodca ukáže psovodovi priestor nášľapu. Psovod privedie ustrojeného psa k tabuľke označujúcej začiatok stopy a povelom „HLÁDAJ“ alebo „STOPA“ uvedie psa na nášľap. Tu psovi umožní dostatočné načuchanie bez toho, aby psa ovplyvňoval.

Keď pes naznačí smer postupu, psovod necháva preklzávať v ruke stopovaciu vôdzku a nasleduje psa zo vzdialenosti 10 m (Ak stopuje pes na voľno tiež je psovod povinný dodržať túto vzdialenosť).

### **Vypracovanie stopy a lomov:**

Lomy – pravouhlý – lomený v uhle 90° k predchádzajúcemu smeru dráhy stopy.

Lomy sa prevádzajú okamžite zo smeru dráhy stopy, bez oblúčikov, zmeny rytmu a frekvencie krokov ako aj narušovania terénu. Lomy musí pes vypracovávať s istotou.

Pes má po stope postupovať pokojne, presne a so záujmom. Rýchlejší postup, pokiaľ nie je na úkor presnosti, nie je chybou.

### **Označovanie a prinášanie predmetov:**

Keď pes v priebehu stopy nájde predmet, musí ho okamžite označiť spôsobom uvedeným v hlásení. Ak pes predmety dvíha, musí tak urobiť v príslušnej polohe (v sede, alebo stojí) a nesmie s nimi ísť ďalej. Ak pes predmety označuje, musí zaujať vždy rovnakú polohu pri každom nájdenom predmete tak, ako to nahlásil psovod. Ak ich označuje zaujatím predpísanej polohy, nesmie ich dvíhať.

Psovod položí stopovaciu vôdzku, kľudným krokom pristúpi ku psovi a zdvihne označený predmet do výšky. Na povel rozhodcu si ho vloží do vrečka, uchopí stopovaciu vôdzku (môže, ale nemusí sa vrátiť na jej koniec) a povelom vyzve psa, aby pokračoval v stopovaní.

Ak pes predmety aportuje, nevyžaduje sa presné predsadnutie, je však nežiaduce, aby pes predmet hrýzol alebo sa s ním hral. Psovod nesmie psa upozorňovať a ani inak ovplyvňovať jeho činnosť, zvlášť v blízkosti lomov a predmetov.

Predmety sa kladú spravidla v polovici prvého alebo druhého úseku a ako ukončenie stopy, vždy priamo do priebehu pachovej trasy, nesmú sa ukrývať.

**Drobné chyby:** hodnotíme nepresné zaujatie konkrétnej polohy, prehryzanie predmetu, pustenie predmetu (pri prinášaní), nezdvihnutie nájdeného predmetu psovodom a iné drobné nedostatky v tejto fáze činnosti. Pokiaľ preukazne označené predmety psom v priebehu stopy nemôže pre ich stratu psovod pri záverečnom odhlásení sa zo stopy ukázať rozhodcovi, tento za ne bodovú stratu neudelí.

**Hrubé chyby:** hodnotíme pomalé a váhavé označenie predmetu, zaujatie polohy a súčasné dvíhanie predmetu, zaujatie inej polohy, než aká bola konkrétne pri hlásení udaná psovodom, zaujatie takej polohy psom pri predmete, kde sa os jeho tela odlišuje od osi postupu o 90° a viac, ako aj označenie predmetu, ktorý nepoložil kladač.

### **Posúdenie práce na stope:**

Ak si rozhodca nie je istý dĺžkou stopovacej vôdzky, má právo ju premerať a v prípade, že je vôdzka krátka, psovod si musí zabezpečiť regulárnu. Ani túto skutočnosť rozhodca nepenalizuje. Pokiaľ už pes vypracúva nášlap, nesmie byť v žiadnom prípade rušený.

Rozhodca s kladačom sa nesmú pohybovať za psovodom na trase stopy vo vzdialenosti menšej ako 10 m. Ak psovod odmení psa potravou alebo motivačným predmetom v priebehu stopy, nasleduje diskvalifikácia z celej skúšky. Vždy ako hrubá chyba, so stratou bodov za príslušnú časť, je hodnotené ovplyvňovanie psa fyzicky, alebo hlasom, v blízkosti lomov a predmetov. Časový limit vždy začína plynúť od chvíle, keď je pes uvedený na stopu pri nášlapnom kolíku.

### **Činnosť psa na priamych úsekoch stopy:**

Hodnotenie činnosti psa na priamych úsekoch. Bez bodovej straty tolerujeme vychýlenie sa od pachovej trasy psom na vzdialenosť jednej dĺžky jeho tela, rovnako posudzujeme bez straty bodu, pokiaľ pes vplyvom vetra vypracúva stopu vedľa pachovej dráhy, pokiaľ tak robí v priebehu celého úseku. Bez bodovej straty posudzujeme aj mierne pribrzdovanie psa psovodom stopovacou šnúrou, či rýchlejší postup psa, pokiaľ nie je na úkor presnosti vypracovávania stopy.

Po ukončení práce sa odhlási rozhodcovi a odovzdá mu nájdené predmety. V tej chvíli sa ukončuje hodnotenie práce psovoda a činnosť psa.

### **Kritériá hodnotenia stôp:**

Pri posudzovaní sa prioritne hodnotí, či bol, a za akých okolností, splnený cvik ako celok. Pes musí prejavíť záujem, presnosť, ochotu a príslušný stupeň vycvičenosti. Toto sú základné požiadavky hodnotenia pachových prác. Pokiaľ sa jedná o stopu našľapanú cudzou osobou - šľapačom, je potrebné, aby rozhodca bol garantom našľapania stopy.

### **Vypracovanie stopy:**

**Drobné chyby:** Nedostatočné načuchanie nášľapu, druhé nasadenie psa, psovod nedodrží vzdialenosť 10 m pri vykročení na stopu, obzeranie sa psa, a iné drobné nepresnosti zo strany psovoda, či psa.

Zmeny rytmu psa bez zjavných zmien terénu, či klimatických podmienok, vybočenie do 3 m od trasy stopy, (rovnako i pri krížení cestou), a iné drobné nepresnosti psovoda, či psa v tejto fáze činnosti.

Ako drobné chyby hodnotíme viditeľnú reakciu na zver, či inú činnosť v okolí, pokiaľ nie je na závalu v ďalšom výkone pachových prác.

Rovnako ako drobné chyby hodnotíme každú nekorektnú prácu so stopovacou vôdzkou, či nepresnosti zo strany psovoda.

Chyby a nedostatky pri hlásení pred a po činnosti rozhodca vytkne, ale nehodnotí. Samotné vyhodnotenie činnosti psa a psovoda na stope rozhodca vyhodnotí vždy verejne.

**Hrubé chyby:** Psovod vkročí psovi do nášľapu, psovod ovplyvňuje psa (naznačovanie smeru, hlasné povzbudzovanie, ap.), tretie uvedenie psa na nášľap. V prípade, že pes na stopu v časovom limite vyrazí až po treťom uvedení, bude mu odobraných 9 bodov z príslušnej časti hodnotenia.

Vychýlenie sa od pachovej trasy o viac ako 3 m, alebo jednostranné vybočenie s navrátením sa do trasy stopy, vracanie sa na úroveň psovoda, nečisté vypracovanie lomu s následným napojením sa na pachovú trasu stopy, pomalý postup psa alebo neochota psa pracovať, líhanie si psa na stope, pokiaľ sa nejedná o falošné označovanie predmetu.

Rovnako ako hrubú chybu hodnotíme akékoľvek ovplyvnenie psa psovodom pri vypracovávaní lomu.

Ako hrubú chybu so stratou bodov v príslušnej časti, hodnotíme aj prejavy strachu psa.

### **Ako nesplnený cvik hodnotíme, ak:**

- pes predmet neoznačí, alebo neprinesie (podľa hlásenia psovoda na charakter označovania predmetov), alebo psovod psa na predmet upozorní či inak ovplyvní k označeniu. Toto ustanovenie sa nevzťahuje na celé pachové práce na skúške, ale ako nesplnenie cviku sa považuje označenie predmetu na stope

- psovod opustí stopu v ktoromkoľvek bode o viac ako 10 m, pes 20 m

- psovod bol už minimálne raz upozornený na ovplyvňovanie psa stopovacou šnúrou, alebo hlasom, alebo sa snaží sám stopu sledovať a ovplyvňovať tak v činnosti psa.

- neuposlúchol príkaz rozhodcu k nasledovaniu psa

- ak pes sleduje stopu nepresne, bez záujmu, a počet stratových bodov presiahol možnosť získať 70% z limitu možných získaných bodov.

- presiahol časový limit určený pre výkon.

## Poslušnosť SMP 2 – Oddiel B

1. Privolanie psa	(10 bodov)
2. Ovládateľnosť psa bez vôdzky.	(10 bodov)
3. Sadni, ľahni, vstaň (na voľno 1m pred psovodom)	(10 bodov)
4. Odloženie psa za pochodu do polohy v stojí.	(10 bodov)
5. Aport skokom (prekážka 50 cm činka usporiadateľa 250 g )	(10 bodov)
6. Kladina vysoká (jedným smerom)	(10 bodov)
7. Štekanie psa (pes sedí jeden meter pred psovodom)	(10 bodov)
8. Plazenie psa so psovodom (10 m)	(10 bodov)
9. Odloženie psa (psovod vo vzdialenosti 50 metrov, chrbtom k psovi)	(10 bodov)
10. Pokoj psa pri streľbe	(10 bodov)
	<b>Spolu 100 (70)</b>

Cviky poslušnosti v oddieloch B na skúške SMP 2 sa vždy používa iba zvukový povel

### 1. Privolanie psa (k stojacemu psovodovi do polohy v sede pred psovodom) 10 bodov

**Povel** „k nohe“, „voľno“, „ku mne“

**Cieľ cviku:** aby pes na jediný povel zanechal prevádzajúcu činnosť a nebojácne, rýchlo a čo najkratšou cestou si ihneď sadol tesne pred psovoda.

**Prevedenie:** Psovod s neupútaným psom na povel rozhodcu vykročia priamym smerom. Na ďalší povel rozhodcu ostáva psovod stáť v smere pohybu a psovi dáva povel „voľno“.

Pes sa musí od psovoda vzdialiť minimálne 10 m. Na pokyn rozhodcu na privolanie psa psovod zaujme základný postoj v smere pohybu, a psa privoláva povelom ku mne.

Pes má okamžite zaujať miesto tesne pred psovodom, nesmie ho však obťažovať. Na ďalší pokyn rozhodcu psovod dáva psovi povel k nohe. Pes rýchlo a presne musí zaujať polohu pri ľavej nohe psovoda a obaja zaujmú základný postoj. Tu sa hodnotenie cviku končí.

**Pripomienky k vykonaniu cviku:** Pokiaľ sa pes nevzdialil do predpísanej vzdialenosti ani na tretí povel psovoda, cvik sa nehodnotí a psovod so psom pokračujú v prevádzaní nasledujúcich cvikov poslušnosti. Psovod zaujme pri privolaní základný postoj v postavení, v akom sa nachádza pri pokyne rozhodcu na privolanie psa, t. j. nezáleží na tom, kde je otočený čelom. Ak pes neuposlúchne na prvý povel, rozhodca dáva pokyn na druhé, resp. tretie privolanie.

**Hodnotenie cviku:**

**Nesplnenie cviku:** Cvik sa hodnotí ako nesplnený, ak pes ani na tretí povel nie je privolaný, cvik nehodnotíme, ak sa pes ani na tretí krát nevzdialil do predpísanej vzdialenosti.

**Hrubé chyby:** Pes prichádza neochotne, so strachom a na tretí povel.

**Drobné chyby:** Pomalší príchod, príchod na druhý povel, nepresné predsadnutie, nepresné prisadnutie, fyzický kontakt so psovodom pri privolaní, obťažovanie psovoda pri príchode, pomocné povely, iné drobné nepresnosti pri výkone cviku.

## 2. Ovládateľnosť psa bez vôdzky (10 bodov)

**Povely** „k nohe“, „sadni“

**Cieľom cviku je:** aby pes disciplinovane a presne sledoval psovoda pri chôdzi, pokluse, zmenách smeru pochodu psovoda a pri jeho obratoch za pohybu i na mieste.

**Vykonanie:** Psovod so psom stojí v základnom postoji, vôdzku má psovod prevesenú z ľavého pleca na pravý bok, alebo skrytú vo vrecku. Na povel rozhodcu psovod povelom „k nohe“ vykročí priamym smerom. Pes ho nasleduje vždy úrovňou svojej pravej lopatky pri ľavom kolene.

Na povel rozhodcu niekoľkokrát vykonajú poklus, obraty vľavo, vpravo bok a čelom vzad. Rovnaké obraty prevedie psovod a pes v základnom postoji. Po ich ukončení psovod zaujme so psom základný postoj. Tu sa hodnotenie cviku končí.

**Pripomienky k prevedeniu cviku :** Pes môže obraty prevádzať buď obchádzaním psovoda, alebo prisúvaním sa pri jeho ľavej nohe. Ak pes používa oba spôsoby, je to chyba. Psovod môže pri každej zmene smeru, alebo rytmu chôdze použiť zvukový povel spojený s menom psa. Psovod nesmie prispôbovať rýchlosť svojho pohybu rýchlosti psa.

**Hodnotenie:**

**Drobné chyby:** Pomocné povely, obťažovanie psovoda, chodenie psa mimo osi psovoda, oneskorené reakcie na povely, nepresné zaujímanie polohy pri obratoch na mieste, ďalšie drobné nepresnosti pri výkone tohto cviku.

**Hrubé chyby:** Nepresnosti v sledovaní psovoda do 1 m od nohy, prekážanie psovodovi v priamočiaram pohybe, zaostávanie za psovodom, striedanie foriem obratov (podsúvanie s obratmi), nesústreďenosť psa na daný cvik.

**Nesplnený cvik:** Pes prejavuje neochotu nasledovať psovoda, zaostáva, či sa vzdďaľuje od nohy psovoda na vzdialenosť viac, ako 1 m.

## 3. Sadni, ľahni, vstaň (na voľno 1m pred psovodom) (10 bodov)

**Povely** „sadni“ „ľahni“ „vstaň“

**Cieľom cviku je:** aby pes na jediný povel, rýchlo presne a ochotne zaujal predpísané polohy jeden krok pred čelne stojacim psovodom.

**Vykonanie:** Psovod s neupútaným psom stoja v základnom postoji. Na povel rozhodcu pes ostáva sedieť a psovod prevedie v priamom smere jeden krok pred psa.

Na povel rozhodcu sa otočí čelom k psovi. Na pokyn rozhodcu vydáva príslušné povely k zaujatiu predpísaných polôh psovi. Po ukončení cviku sa psovod zaradí k pravému boku psa (môže psa obísť alebo sa priradiť), záujmu základný postoj a takto ukončia cvik.

Pri tomto cviku sa vydávajú len ústne povely a je možné pred začatím cviku osloviť psa menom.

**Pripomienky k cviku:** Psovod so psom stojí v základnom postoji, vôdzku má psovod prevesenú z ľavého pleca na pravý bok, alebo skrytú vo vrecku. Pri zaujímaní polohy pes nesmie popochádzať. Rozhodca má právo zaujatie jednotlivé polohy zopakovať, ak má pochybnosti o správnosti vykonania cviku.

**Hodnotenie cviku:**

**Drobné chyby:** Popochádzanie psa, pes danú polohu zmení ešte pred vydaním povelu psovoda (výdrž v danej polohe), pomocné, alebo nesprávne povely, pomoc, prístupovanie ku psovi, obťažovanie psovoda počas cviku a iné ďalšie malé nepresnosti pri výkone tohto cviku.

**Hrubé chyby:** Nezaujatie niektorej z polôh, fyzický dotyk na psa. Neochotné zaujímanie polôh a prejavy strachu.

**Nesplnenie cviku:** Ak pes neprevedie ani jednu polohu.

#### 4. Odloženie psa za pochodu do polohy v stoji (10 bodov)

**Povely „k nohe“ „stoj“**

**Cieľom cviku je:** aby pes počas pohybu na jediný povel zaujal predpísanú polohu v stoji rýchlo, presne, ochotne a zotrval v nezmenenej polohe až do príchodu psovoda.

**Vykonanie:** Psovod so psom stoja v základnom postoji. Na povel rozhodcu vykročia priamym smerom. Na pokyn rozhodcu psovod po cca 10 metroch povelom usmerní psa do polohy stoj a sám bez obzerania pokračuje v priamom smere najmenej 20 metrov.

Na povel rozhodcu ostáva stáť a zaujme polohu čelne k psovi. Na ďalší povel rozhodcu zaujme psovod miesto po pravom boku psa (môže psa obísť alebo sa priradiť) a zaujmu základný postoj, takto cvik ukončia. Povel spojený s menom psa je povolený.

**Hodnotenie:**

**Pri samotnom odložení ak pes vykoná niekoľko krokov na stabilizovanie polohy nie je to chybou.**

**Nesplnenie cviku:** Pes nezastaví ani na tretí povel a pokračuje za psovodom.

**Drobné chyby:** Pes sa počas cviku správa nepokojne (obzerá sa, mierne popochádza), pri príchode psovoda pes zmení polohu, pomocné povely telom, iné drobné nepresnosti pri výkone cviku.

**Hrubé chyby:** Pes polohu zaujme pomaly a váhavo, pes po vydaní povelu nereaguje okamžite, ale pokračuje ešte niekoľko krokov, pes zaujme predpísanú polohu, ale do návratu psovoda ju zmení, pes nevydrží na mieste až do príchodu psovoda a opustí miesto odloženia. Ak pes zastaví, ale nezaujme predpísanú polohu, odoberie sa mu polovica bodov.

#### 5. Aport skokom (prekážka 50 cm vysoká, činka usporiadateľa 250 g) (10 bodov)

**Povel „Aport“ „Hop alebo V pred“ „Pust“**

**Cieľom cviku je:** Aby pes na jediný povel psovoda doplnený o povel na prekonanie prekážky, čo najrýchlejšie a najkratšou cestou po spätnom prekonaní prekážky priniesol aport psovodovi a na ďalší povel mu ho odovzdal.

**Vykonanie:** Psovod s neupútaným psom stoja v základnom postoji pred prekážkou 50 cm.

Na povel rozhodcu psovod odhadzuje aport ponad prekážku na jej druhú stranu. Na ďalší povel rozhodcu psovod vysielá psa povelom na prekonanie prekážky.

Pred dopadom psa na zem za prekážkou ho dopĺňa povelom na prinesenie. Pes má aport dychtivo a čo najkratšou cestou so spätným prekonaním prekážky priniesť a sadnúť si tesne pred psovoda.

Na ďalší rozhodcov povel psovod psovi aport odoberie a s aportom v pravej ruke pripaží.

Na ďalší pokyn rozhodcu psovod vydáva psovi povel a pes si sadá k ľavej nohe psovoda, obaja zaujmú základný postoj a takto cvik ukončia.

**Pripomienky k prevedeniu cviku:** V prípade, že sa aport nevhodne odkotúľa, psovod môže požiadať rozhodcu o zopakovanie hodu. Pes zostáva sedieť na mieste a psovod odchádza pre aport.

Na ďalší pokyn rozhodcu prevedie nové odhodenie predmetu. Ďalšia oprava už nie je možná, a ak takáto situácia nastane, cvik sa nehodnotí a psovod a pes pokračujú nasledujúcim cvikom. Pes má aport pevne chytiť a bez prehryzovania ho priniesť a až do odobratia psovodom držať.

Pre posúdenie nie je rozhodujúce, či pes aport uchopí bezprostredne po preskoku, alebo až po otočení sa k spätnému skoku. Pes sa k psovodovi po prinesení aportu môže priradiť, alebo ho obísť.

Psovod po odhodení aportu nesmie meniť miesto. Pes sa prekážky pri skoku tam i späť nesmie dotknúť. Povel na vyslanie spojený s menom psa je povolený.

Povel spojený so spätným prekonaním prekážky nie je povolený!

#### **Hodnotenie:**

**Nesplnenie cviku:** Neprinesenie aportu, napriek tomu že prekážku prekonal oboma smermi. Alebo prinesenie aportu, ale prekážku neprekoná aspoň jedným smerom. Pes predmet prinesie do vzdialenosti viac ako 3 m pred psovoda.

**Hrubé chyby:** Prinesenie, aport ale prekážku prekoná len jedným smerom. Vyrážanie psa za aportom bez povelu. Váhavé, ťažké prekonanie prekážky, hranie sa s aportom, pes aport prinesie do vzdialenosti do 3 m od psovoda, pustenie bez povelu.

Ak pes opustí miesto, keď psovod ide pre aport, aby mohol urobiť opravný hod.

**Drobné chyby:** Nepokoj psa pred, alebo po odhodení predmetu, pes predmet prehryzuje, dotyk psa s prekážkou (každé prekonanie prekážky súvisiace s dotykom psa), pes s aportom prevedie pri prinášaní fyzický kontakt so psovodom, psovod používa pomocné povely, alebo povely navyše, pes si krivo predsadá, či prisadá k nohe, nepúšťa aport na prvý povel, pomocné povely a iné drobné nedostatky súvisiace s výkonom tohto cviku.

## **6. Kladina vysoká (jedným smerom) (10 bodov)**

**Povel „vpred“ „k nohe“**

**Cieľom cviku** je, aby pes nebojácne, ochotne a presne prekonal kladinu v predpísanom smere.

**Prevedenie:** Psovod s neupútaným psom zaujmú v psovodom zvolenej vzdialenosti základný postoj. Na pokyn rozhodcu vydáva psovod povel psovi na prekonanie vysokej kladiny, pričom sám voľným krokom pokračuje po jej pravej strane tak, aby jeho tempo a tempo psa boli v súlade.

Po prekonaní zostupnej časti psovod so psom pokračujú v priamom smere ešte najmenej 5 metrov, bez toho, aby psovod psa ovplyvnil povelom. Na pokyn rozhodcu sa psovod zastaví, povelom psa usmerní a obaja v základnom postoji cvik ukončia.

**Pripomienky k prevedeniu cviku :** Povel spojený s menom psa je povolený.

#### **Hodnotenie:**

**Drobné chyby:** Vyrážanie bez povelu, príliš rýchle, alebo pomalé tempo psa, chyby pri priradení sa k nohe, či prisadnutí. Ďalšie drobné nepresnosti spojené s výkonom tohto cviku.

**Hrubá chyba:** Zoskok z jej zostupnej plochy, váhavé, bojzlivé prekonanie kladiny, fyzická pomoc zo strany psovoda, otáčanie sa na kladine.

**Nesplnenie cviku:** Pes kladinu neprekoná alebo spadne, či zoskočí z jej nábehovej či vodorovnej plochy. Ak pes pri zostupe neprejde spodné 2 priečky rebríka zadnými končatinami, nehodnotí sa to ako chyba.

## 7. Štekanie psa (pes sedí jeden meter pred psovodom) (10 bodov)

**Povel „sedni“ „štekaj“**

**Cieľom cviku** je, aby pes na jediný povel niekoľkokrát hlasno zaštekal.

**Prevedenie:** Psovod s neupútaným psom stoja v základnom postoji. Na pokyn rozhodcu psovod povelom psa posadí, postaví sa jeden meter pred psa, urobí obrat tvárou k psovi a na pokyn rozhodcu vydáva psovi povel na štekanie.

Pes musí minimálne trikrát nahlas zaštekáť, pričom nesmie zmeniť svoju polohu. Psovod na pokyn rozhodcu zaujme postavenie po pravom boku psa, a ukončia cvik.

**Pripomienky k vykonaniu cvikov:** v prípade, že pes zmení polohu ešte pred povelom na štekanie, rozhodca môže cvik ešte raz dať zopakovať. Ak pes zmení polohu pred povelom na štekanie opäť, cvik sa nehodnotí. Podnetom na štekanie musí byť výlučne povel psovoda. Povel spojený s menom psa je povolený.

**Hodnotenie:**

**Nesplnenie cviku:** Pes nešteká, alebo počas štekania trvale zmení polohu.

**Hrubé chyby:** Ojedinelé, nevýrazné štekanie, zmenenie a samostatné znovu zaujatie polohy

**Drobné chyby:** Malé zmeny polohy, posunutie sa do 1 m, pomocné povely, iné drobné nedostatky spojené s výkonom tohto cviku.

## 8. Plazenie psa so psovodom (10 m) (10 bodov)

**Povel „k nohe“, „ľahni“, „plaz“ „sadni“**

**Cieľom cviku je:** aby psovod so psom prekonal terén plazením na vzdialenosť 10 metrov.

**Prevedenie:** Psovod s neupútaným psom stoja v základnom postoji. Na pokyn rozhodcu psovod položí psa do polohy v ľahu a sám zaľahne po jeho pravom boku.

Na ďalší povel rozhodcu sa dvojica plazí určeným smerom do vzdialenosti 10 metrov. Po jej prekonaní sa psovod na pokyn rozhodcu postaví a pes ostáva v ľahu. Na ďalší pokyn rozhodcu psovod a pes zaujmú základný postoj a cvik ukončia.

**Pripomienky k prevedeniu cviku:** Počas plazenia je možné robiť krátke prestávky a psa počas celého cviku chváliť, nie sa ho však dotýkať. Pes sa môže plaziť buď tým spôsobom, že ťahá zadné končatiny za telom, alebo dvíha zadnú časť tela len do tej miery, aby podsunul pod ňu zadné končatiny. Psovod môže pred povelom psa osloviť menom.

**Hodnotenie:**

**Nesplnenie cviku:** Pes sa neplazí, fyzické pôsobenie na psa.

**Hrubé chyby:** Pes sa opakovane dvíha, obťažuje psovoda, váľa sa, psovod sa neplazí spolu so psom.

**Drobné chyby:** Pes sa neplazí úplne korektne, v závere cviku predčasne opúšťa miesto, či mení polohu, pomocné povely, iné drobné nedostatky spojené s cvikom.



## 9. Odloženie psa ( psovod vo vzdialenosti 50 metrov, chrbtom k psovi) (10 bodov)

**Povel „lahni“, „zostaň“ „sadni alebo k nohe“**

**Cieľom cviku je:** aby pes na daný povel psovoda zaujal polohu v ľahu a v nej vyčkal až do opätovného príchodu psovoda.

**Prevedenie:** psovod so psom na vyznačenom mieste zaujmú základný postoj. Na pokyn rozhodcu psovod povelom usmerní psa do polohy v ľahu, dá mu povel zostaň a sám odchádza do predpísanej vzdialenosti. Po uplynutí doby a na povel rozhodcu odchádza psovod k ležiacemu psovi a zaradí sa po jeho pravom boku. Na ďalší pokyn rozhodcu zaujmú základný postoj a cvik ukončia.

**Pripomienky k vykonaniu cviku:** Psovod odchádza od psa do vzdialenosti 50 metrov a ostáva k psovi otočený chrbtom.

Psovod pri psovi nesmie zanechať žiadny predmet. Pes sa pri tomto cviku nesmie váľať, popodchádzať, štekať, meniť polohu (s výnimkou ľahnúť si na stehno). Psovod nesmie nijakým spôsobom psa ovplyvňovať. Cvik je sťažený pôsobením nasledujúcej dvojice, ktorá vykonáva cviky poslušnosti.

**Hodnotenie cviku:**

**Nesplnenie cviku:** Pes nezotrvá na určenom mieste, alebo sa vzdiali na viac ako 4 m od miesta odloženia, psovod akýmkoľvek spôsobom ovplyvňuje psa k zotrvaní na mieste, ponechanie predmetov, alebo častí výstroje pri psovi.

**Hrubé chyby:** Pes opustí miesto od 2 a viac metrov.

**Drobné chyby:** Plazenie, popodchádzanie do 2 m, štekание, zmena polohy, váľanie sa, iné drobné nedostatky spojené s výkonom tohto cviku.

## 10. Pokoj psa pri streľbe (10 bodov)

**Cieľom cviku je:** zistiť stupeň pasívnej obrannej reakcie psa pri nárazovom a silnom hluku.

**Prevedenie:** Streľba sa skúša pri cvikoch poslušnosti tam, kde je pes mimo kontaktu so psovodom (odloženia za pohybu, dlhodobé odloženie). Zakazuje sa strieľať pri aportovaní. Zo vzdialenosti cca 30 m od psa sa v priebehu 5 sekúnd 2 x vystrelí z pištole kalibru 6 – 9 mm. Počas prevádzania celej poslušnosti sa sleduje reakcia psa nielen na streľbu, ale na všetky hluky, ktoré vyplývajú z okolitej prevádzky. Pes musí byť pri týchto zvukoch pokojný a nesmú ho vyrušovať pri vykonávaní cvikov.

**Pripomienky k vykonaniu cviku:** ak z reakcie psa nie je zjavný a jednoznačný prejav na účinky nárazového zvuku, rozhodca má právo overiť si jeho reakciu aj ďalšími výstrelmi zo vzdialenosti 50 m. Prirodzená reakcia psa (napr. otočenie hlavy do smeru výstrelu a pod.) sa nehodnotí.

**Hodnotenie cviku:**

**Nesplnenie cviku:** Pes reaguje útekou, alebo nie je schopný vykonávať ďalšie cviky. Pokiaľ pes vykazuje túto reakciu, cvik sa anuluje a z celej skúšky musí byť odvolaný.

**Hrubé chyby:** Agresivita, alebo také prejavy, ktoré sú ešte zvládnuteľné, ale znehodnocujú výkon jednotlivých cvikov, napríklad štekание.

**Drobné chyby:** Pri tomto cviku sa nehodnotia.

## Špeciálne cviky SMP 2 – Oddiel C

<b>1. Rozlišovanie cudzieho predmetu</b> - prvý úspešný pokus	<b>Z 20</b>
- druhý úspešný pokus	<b>Z 30</b>
<b>2. Vyhľadávanie cudzích predmetov</b> (tri predmety na ploche 20 x 50 m, čas na vypracovanie 6 minút)	<b>Z 30</b>
<b>3. Ochrana psovoda</b>	<b>ZP 20</b>
	<b>Spolu: 100 bodov / 70</b>

### 1. Rozlišovanie cudzieho predmetu

**Prvý úspešný pokus**                      **Z 20**

**Cieľom cviku:** je, aby pes presvedčivo označil predmet rovnakého pachu, aký dostal k načuchaniu pred vyslaním na prevedenie daného cviku.

Rozlišovanie a označovanie predmetov je cvik, pri ktorom pes nachádza, prináša, alebo označuje predmety psovoda, alebo pomocníka. Pes predmety rozlišuje a označuje podľa:

- pachu stopy
- iného, pachovo rovnakého predmetu, ktorý bolo psovi umožnené načuchať.
- pachu predmetu, ktorý sa z miesta polozenia, alebo úkrytu šíri.

Nájdene predmety pes:

- označuje zaujatím vopred nahlásenej polohy (v sede, v ľahu, v stojí)
- prinášaním (aportovaním)
- zdvíhaním (len v sede a v stojí)

#### **Prevedenie cviku:**

Pomocníci so psovodom (alebo len samotní pomocníci – SMP2), prichádzajú na miesto polozenia predmetov spoločne a naraz v zástupe tak, že dosku obídu z pravej alebo ľavej strany. Postavia sa za dosku. Pomocník, alebo psovod ktorého predmet má pes označiť, zanechá na východnom stanovišti ešte jeden predmet, ktorý slúži psovi na načuchanie. Predmety na pokyn rozhodcu položia pred 20 cm vysokú a minimálne 3 m dlhú dosku do jedného radu. Predmety musia byť od seba vzdialené minimálne 30 cm.

Potom rovnakou cestou osoby priestor opustia. Cvičebný priestor musí byť orientovaný tak, aby prípadný vietor fúkal od psa smerom k predmetom a nie naopak. Počas prípravy cviku musí byť pes v úkryte. Hneď ako sa položia predmety, a opustia priestor, psovod so psom zaujmú pozíciu vo vzdialenosti 3 - 5 krokov od položených predmetov. Psovod dáva psovi načuchať svoj (alebo pomocníkov) predmet a vyšle ho k rozlíšeniu a prineseniu predmetu, po označení predmetu zaujatím polohy, psovod zdvihnutím ruky dáva rozhodcovi znamenie, že pes predmet označil.

Na pokyn rozhodcu prejde psovod k psovi, zdvihne nad hlavu označený predmet. Privolá psa k nohe a na pokyn rozhodcu odchádza so psom do úkrytu.

Ak pes predmety aportuje, po vyslaní psa k rozlíšeniu predmetu zostáva psovod stáť na mieste. Keď pes predmet prinesie, predsadne pred psovoda, na pokyn rozhodcu psovod odnime psovi predmet, privolá psa k nohe a na pokyn rozhodcu odchádza so psom do úkrytu.

Cvik rozlišovanie predmetu pomocníka sa musí prevádzať na predmet pomocníka, ktorý psovi kládol stopu. Po každom pokuse sa menia všetky predmety.

**Pripomienky k vykonaniu cviku:**

Psovod po vyslaní psa na rozlíšenie predmetu nesmie psa pri rozlišovaní chváliť, ovplyvňovať slovne, alebo posunkami na označenie správneho predmetu.

Ak pes prinesie požadovaný predmet až pri druhom pokuse, považujeme a bodovo to hodnotíme ako prvé úspešné prinesenie. Za každé uchopenie a pustenie nesprávneho predmetu sú psovi odobraté 2 – 3 body.

Ak pes prinesie nesprávny predmet, príslušný pokus sa hodnotí ako nesplnený, 0 bodov.

Počas cviku nesmie psovod žiadnym spôsobom psa ovplyvňovať, pokiaľ tak urobí, cvik sa hodnotí ako nesplnený.

Pri vyhľadávaní cudzích predmetov (SMP), ako pomocníka, ktorého predmet má pes označiť, použijeme toho, ktorý psovi našlapal stopu.

Okrem popísaných nedostatkov sa v hodnotení zameriavame aj na záujem a aktivitu psa.

Predmety psovoda musia byť označené, aby bola možnosť kontroly, ktorý predmet pes priniesol.

Pomocníci so psovodom (alebo len samotní pomocníci – SMP2), prichádzajú na miesto polozenia predmetov spoločne a naraz v zástupe tak, že dosku obídu z pravej alebo ľavej strany. Postavia sa za dosku.

Pomocník, alebo psovod, ktorého predmet má pes označiť, zanechá na východnom stanovišti ešte jeden predmet, ktorý slúži psovi na navetrenie. Predmety na pokyn rozhodcu položia pred 20 cm vysokú a 2 m dlhú dosku do jedného radu. Predmety musia byť od seba vzdialené minimálne 30 cm. Potom rovnakou cestou osoby priestor opustia. Cvičebný priestor musí byť orientovaný tak, aby prípadný vietor fúkal od psa smerom k predmetom a nie naopak.

Počas prípravy cviku musí byť pes v úkryte. Hneď ako sa položia predmety, a opustia priestor, psovod so psom zaujmú pozíciu vo vzdialenosti 3 - 5 metrov od položených predmetov. Psovod dáva psovi navetrit' psovi svoj (alebo pomocníkov) predmet a vyšle ho k rozlíšeniu a prineseniu predmetu, po označení predmetu zaujatím polohy psovod zdvihnutím ruky dáva rozhodcovi znamenie, že pes predmet označil. Na pokyn rozhodcu prejde psovod k psovi, zdvihne nad hlavu označený predmet. Privolá psa k nohe a na pokyn rozhodcu odchádza so psom do úkrytu.

Ak pes predmety aportuje, po vyslaní psa k rozlíšeniu predmetu zostáva psovod stáť na mieste. Keď pes predmet prinesie, psovod dáva psovi na pokyn rozhodcu psovod odníme psovi predmet, a privolá psa k nohe. a na pokyn rozhodcu odchádza so psom do úkrytu.

Cvik rozlišovanie predmetu pomocníka sa musí prevádzať na predmet pomocníka, ktorý psovi kládol stopu. Po každom pokuse sa menia všetky predmety.

**Pripomienky k vykonaniu cviku:**

Psovod po vyslaní psa na rozlíšenie predmetu nesmie psa pri rozlišovaní chváliť, ovplyvňovať slovne, alebo posunkami na označenie správneho predmetu.

**Hodnotenie:****Nesplnenie cviku:**

Pes predmet neoznačí /neprinesie/. Pes označí /prinesie/ iný predmet ako predmet psovoda. Pes nepresvedčivo označí predmet psovoda. Psovod ovplyvňuje /ústne, posunkami/ psa pri predmetoch, na prinesenie správneho predmetu.

**Hrubé chyby:**

Pes zaujme inú polohu, akú psovod pri nástupe nahlásil, pes pri prinášaní predmetu predmet pustí viac ako 1 m pred psovodom.

**Drobné chyby:**

Pes označí predmet zaujatím polohy a zároveň predmet uchopí do zubov, pes predmet pri aportovaní vypustí a znova uchopí správny predmet a prinesie k psovodovi.

**Druhý úspešný pokus****Z 30**

**Cieľom cviku:** je, aby pes presvedčivo označil predmet rovnakého pachu, aký dostal k načuchaniu pred vyslaním na prevedenie daného cviku.

Rozlišovanie a označovanie predmetov je cvik, pri ktorom pes nachádza, prináša, alebo označuje predmety psovoda, alebo pomocníka. Pes predmety rozlišuje a označuje podľa:

- pachu stopy
- iného, pachovo rovnakého predmetu, ktorý bolo psovi umožnené načuchať.
- pachu predmetu, ktorý sa z miesta polozenia, alebo úkrytu šíri.

Nájdene predmety pes:

- označuje zaujatím vopred nahlásenej polohy (v sede, v ľahu, v stojí)
- prinášaním (aportovaním)
- zdvíhaním (len v sede a v stojí)

#### **Prevedenie cviku:**

Pomocníci so psovodom (alebo len samotní pomocníci – SMP2), prichádzajú na miesto polozenia predmetov spoločne a naraz v zástupe tak, že dosku obídu z pravej alebo ľavej strany. Postavia sa za dosku. Pomocník, alebo psovod ktorého predmet má pes označiť, zanechá na východnom stanovišti ešte jeden predmet, ktorý slúži psovi na načuchanie.

Predmety na pokyn rozhodcu položia pred 20 cm vysokú a minimálne 3 m dlhú dosku do jedného radu. Predmety musia byť od seba vzdialené minimálne 30 cm. Potom rovnakou cestou osoby priestor opustia. Cvičebný priestor musí byť orientovaný tak, aby prípadný vietor fúkal od psa smerom k predmetom a nie naopak. Počas prípravy cviku musí byť pes v úkryte. Hneď, ako sa položia predmety, a opustia priestor, psovod so psom zaujmú pozíciu vo vzdialenosti 3 - 5 krokov od položených predmetov.

Psovod dáva psovi načuchať svoj (alebo pomocníkov) predmet a vyšle ho k rozlíšeniu a prineseniu predmetu, po označení predmetu zaujatím polohy psovod zdvihnutím ruky dáva rozhodcovi znamenie, že pes predmet označil. Na pokyn rozhodcu prejde psovod k psovi, zdvihne nad hlavu označený predmet. Privolá psa k nohe a na pokyn rozhodcu odchádza so psom do úkrytu.

Ak pes predmety aportuje, po vyslaní psa k rozlíšeniu predmetu zostáva psovod stáť na mieste. Keď pes predmet prinesie, psovod pred psovoda na pokyn rozhodcu psovod odníme psovi predmet, a privolá psa k nohe. a na pokyn rozhodcu odchádza so psom do úkrytu.

Cvik rozlišovanie predmetu pomocníka sa musí prevádzať na predmet pomocníka, ktorý psovi kládol stopu. Po každom pokuse sa menia všetky predmety.

#### **Pripomienky k vykonaniu cviku:**

Psovod po vyslaní psa na rozlíšenie predmetu nesmie psa pri rozlišovaní chváliť, ovplyvňovať slovne, alebo posunkami na označenie správneho predmetu.

Ak pes prinesie požadovaný predmet až pri druhom pokuse, považujeme a bodovo to hodnotíme ako prvé úspešné prinesenie. Za každé uchopenie a pustenie nesprávneho predmetu sú psovi odobraté 2 – 3 body.

Ak pes prinesie nesprávny predmet, príslušný pokus sa hodnotí ako nespĺnený, 0 bodov.

Počas cviku nesmie psovod žiadnym spôsobom psa ovplyvňovať, pokiaľ tak urobí, cvik sa hodnotí ako nespĺnený.

Pri vyhľadávaní cudzích predmetov (SMP), ako pomocníka, ktorého predmet má pes označiť, použijeme toho, ktorý psovi našlapal stopu.

Okrem popísaných nedostatkov sa v hodnotení zameriavame aj na záujem a aktivitu psa.

Predmety psovoda musia byť označené, aby bola možnosť kontroly, ktorý predmet pes prinesol.

## Hodnotenie cviku *rozlišovanie predmetov*: SMP 2

Prvý úspešný pokus	20 bodov
Druhý úspešný pokus	30 bodov
Spolu	50 bodov

### 3. Vyhľadávanie cudzích predmetov

(tri predmety na ploche 20 x 50 m, čas na vypracovanie 6 minút)

**Z 30**

**Cieľom cviku:** je, aby pes na v označenom priestore vyhľadal označil alebo priniesol 3 odhodené predmety psovoda v časovom limite.

Vyhľadávanie predmetov je cvik, pri ktorom pes v určenom priestore vyhľadá, priniesie, alebo označí predmety, ktoré tam zanechal psovod, alebo pomocník.

Podľa pachovej zhody osoby a predmetu rozlišujeme vykonanie cviku na:

- vyhľadanie predmetov psovoda
- vyhľadanie predmetov cudzej osoby.

Jednotlivé rozlíšenie cvikov určuje druh a stupeň skúšky.

#### Prevedenie cviku:

Cvik sa realizuje tak, že psovod (alebo pomocník – podľa stupňa skúšky) prejdú stredom určeného priestoru a na obe strany rozhodia príslušný počet predmetov podľa pokynov rozhodcu.

Predmety sa svojou farbou nesmú odlišovať od terénu a ich plocha nesmie byť väčšia ako 100 cm<sup>2</sup>.

Vyhľadávané predmety patriace psovodovi môžu byť z rovnakého materiálu. Predmety patriace pomocníkovi musia byť z rôzneho materiálu, ako je to uvedené v čl. 31, bod 5, písm. a.

Pri rozhodení predmetov sa psovod (alebo pomocník) pohybujú len po stredovej osi vytýčeného priestoru a to len do polovice prehľadávaného priestoru, po rozhodení sa vrátia tou istou cestou späť do východzieho bodu. Počas prípravy cviku pes musí byť v úkryte, pokiaľ je cvik pripravovaný pomocníkom, v úkryte musí byť aj psovod.

Na pokyn rozhodcu prichádza psovod so psom na vŕdzke na začiatok osi postupu. Tu psa odpúta. Zdvihnutím ruky dá rozhodcovi pokyn, že je pripravený na vykonanie cviku. Na pokyn rozhodcu vyšle psa na vyhľadanie predmetov.

Pred vyslaním psa na vyhľadanie predmetov sa mu dá očuchať iný, pachovo zhodný predmet s predmetmi ukrytými v priestore. Pri vykonávaní cviku pes nie je pripútaný a psovod nesmie opustiť os postupu. Pes môže predmety aportovať, alebo označovať. Spôsob označenia, alebo aportovania, musí psovod rozhodcovi nahlásiť pred vykonaním cviku.

Ak pes predmety označuje, po označení predmetu zdvihne psovod ruku a na pokyn rozhodcu psovod opustí os postupu, pristúpi ku psovi a zdvihne predmet a ukáže ho rozhodcovi. Aj so psom sa potom vráti na os postupu, odkiaľ hlásil rozhodcovi nález predmetu a až potom pokračuje vo vyhľadávaní ďalšieho predmetu.

Keď pes predmety aportuje, každý prinesený predmet psovod zdvihnutím nad hlavu ukáže rozhodcovi. Po ukázaní predmetu psovod vysiela psa k ďalšiemu vyhľadaniu. Psa nemusí k vyhľadaniu vysielať od nohy. Pri hodnotení cviku nerozhoduje, v akom poradí pes rozhodené predmety nájde. Pri označení predmetov sa psovod vracia na miesto, na stredovej osi, z ktorého odišiel za psom po predmet. Čas na vypracovanie cviku je 6 minút.

#### Pripomienky k vykonaniu cviku:

Pri vyhľadávaní cudzích predmetov (SMP), ako pomocníka, ktorého predmet má pes označiť, použijeme toho, ktorý psovi šlapal stopu.

V hodnotení zameriavame aj na záujem a aktivitu psa.

Cvik je ukončený v okamihu, ako skončí časový limit a body získané do toho okamihu sa priznávajú.

**Hodnotenie:****Nesplnenie cviku:**

Pes neoznačí, neprinesie ani jeden predmet, pes sa vzdiali z vyznačeného priestoru na viac ako 10 m a nepríde k psovodovi ani na tretí povel.

**Hrubé chyby:**

Pes zaujme inú polohu, akú psovod pri nástupe nahlásil, pes pri prinášaní predmetu premet vypustí viac ako 1 m pred psovodom, psovod opúšťa os postupu o viac ako 3 metre, pes opúšťa vyhradený priestor o viac ako 10 m, ale ešte je ovládateľný.

**Drobné chyby:**

Pes označí predmet zaujatím polohy a zároveň predmet uchopí do zubov, pes predmet pri aportovaní vypustí a znova uchopí predmet a prinesie k psovodovi, psovod opúšťa os postupu do 3 kroky, ďalšie drobné nedostatky spojené s vykonávaním cviku.

**Hodnotenie: SMP2**

<b>Nájdenie 1 predmetu</b>	<b>až 8 bodov</b>
<b>Nájdenie 2 predmetov</b>	<b>až 16 bodov</b>
<b>Nájdenie 3 predmetov</b>	<b>až 24 bodov</b>
<b>Záujem, plánovitosť, aktivita</b>	<b>až 6 bodov</b>
<b>Spolu</b>	<b>30 bodov</b>

**4. Ochrana psovoda ZP 20**

Pod týmto pojmom rozumieme schopnosť psa zabrániť akémukoľvek útoku pomocníka na psovoda, alebo na psa. Na skúškach sa psovod sám aktívne nebráni, túto činnosť ponecháva na psovi, čím zdôrazní jeho účinnú pomoc pri obrane psovoda.

Psovod sa však musí pri samotnom zákroku dostať mimo miesta zákroku (odskočiť) a ponechať dostatok priestoru zakračujúcemu psovi. Pod pojmom zákrok psa je myslená taká činnosť, keď pes svojím aktívnym prístupom zabráni útoku figuranta na psovoda, alebo mu zabráni v úteku.

Za ideálne prevedenie cviku sa považuje, keď pes zahryzne do ochranného rukávu avšak bodové ohodnotenie dostane aj pes, ktorý aktívne bráni figurantovi v útoku alebo v úteku.

Pokiaľ je psovod, alebo pes napadnutý figurantom, musí zákrok previesť okamžite, primerane tvrdo a bez váhania.

Na povel rozhodcu sa figurant prestáva klásť odpor a psovod povelom na pustenie psa odvoláva. Na pokyn rozhodcu figurant prestane bojovať so psom a pes musí samostatne, alebo na jeden povel od psovoda figuranta pustiť a pozorne strážiť. Na pokyn rozhodcu cca 5 sekúnd po pustení dáva rozhodca pokyn psovodovi na príchod ku psovi.

Následne psovod pristúpi ku psovi, preruší jeho činnosť povelom sadni a na pokyn rozhodcu odstúpi so psom do vzdialenosti 5 metrov od figuranta a pripúta psa na vôdzku. Týmto je cvik obrany ukončený.

**Pripomienky k prevedeniu cviku:** Figurant nesmie psa po pustení dráždiť hlasom a ani iným spôsobom ho upozorňovať na svoju osobu. V prípade, že pes na prvý povel nepustí, rozhodca umožní psovodovi dať vo vhodnom intervale ešte dva ďalšie povelu na pustenie. Ak psovod namiesto povelu na pustenie použije meno psa, hodnotí sa to ako dva povelu. Ak pes ani na tretí povel nepustí, nasleduje diskvalifikácia pre neposlušnosť.

**Hodnotenie:**

**Nesplnenie cviku:** Pes sa nechá od zákroku odradiť, pes zákrok prevedie, ale počas boja zlyhá. Ak po zákroku opustí figuranta do vzdialenosti väčšej ako 5 m, nasleduje diskvalifikácia pre zlyhanie povahy. Ak pes ani na tretí povel nepustí, nasleduje diskvalifikácia pre neposlušnosť.

**Hrubé chyby:** Pes výrazne na dianie reaguje, ale v boji vytrvá, slabý záujem, odtrhnutie sa pri záhryze, málo razantný zákrok, opúšťa figuranta do vzdialenosti 5 m, slabá bojovnosť, pasivita a pod. Pes nepúšťa na druhý povel, pes po pustení opakovane hryzie. Psovod osloví psa menom.

**Drobné chyby:** Malé negatívne reakcie v správaní sa psa. Pes nepúšťa na prvý povel, horšia orientácia na pomocníka, obzeranie sa za psovodom, reakcia na prítomnosť psovoda, pomocné povely a pod.

Pri tomto cviku sa nevyžaduje zákrok do hornej časti paže a rovnako sa nepoužíva palica. Samotný zákrok hodnotíme bodovo rovnako, ako cvik samostatné zadržanie. Pokiaľ počas voľného zákroku sa pes nechá vytlačiť, prípadne ujde, cvik sa hodnotí nedostatočne. Pokiaľ vyrazí od nohy a prevedie zákrok na pomocníka, je to hodnotené, ako hrubá chyba.

Pokiaľ pes pri prepade pomocníka nezahryzne, ale aktívne pomocníka blokuje, prizná sa mu až 10 bodov. Ovládateľnosť (púšťanie) sa hodnotí podľa Metodiky. Na zákrok i na púšťanie dáva povel psovod.

<b>Špeciálne práce spolu</b>	<b>100 (70)</b>
<b>Celkom (Stopa + poslušnosť + špeciálne práce)</b>	<b>300 (210)</b>

**Pripomienky k vykonaniu skúšky SMP 2**

1. Rozlišovanie cudzieho predmetu prebieha medzi štyrmi predmetmi pomocníkov.
2. Pomocníci musia predmety obdržať 1 hodinu pred začiatkom cviku.
3. Pomocníkom, ktorého predmet má pes rozlíšiť, musí byť osoba, ktorá šlapala stopu.
4. Pomocník, ktorého predmet má byť označený, zanecháva vo východnom bode ešte jeden predmet, ktorý musí byť identický s predmetmi určenými na rozlíšenie. Tento predmet slúži psovi na načuchanie.
5. Predmety nesmú byť väčšie ako 100 cm<sup>2</sup>, musia byť rovnakej farby, veľkosti, rozmerov a musia byť z rovnakého materiálu.
6. Psovod po vyslaní psa na rozlíšenie a prinesenie predmetu ostáva stáť na východnom stanovisku a už viac nesmie psa ovplyvňovať.
7. Pri rozlíšení, ako aj pri vyhľadaní sa prinesenie vyžaduje ako pri aportovaní.
8. Pri vyhľadaní pes môže predmety aportovať, alebo označovať. Ak pes predmety označuje, musí to byť vždy v rovnakej polohe.
9. Cvik obrana prebieha nasledovne: Psovod s neupútaným psom pri nohe postupujú po určenej trase, v blízkosti ktorej sa už predtým ukryl figurant. Ako náhle psovod so psom príde na vzdialenosť 5 krokov od úkrytu figuranta, tento podnikne na psovoda útok. Pes musí na útok odpovedať zákrokom. Na samotný zákrok, ako i pustenie, dáva psovod povel.
10. Pri cvikoch prepad psovoda sa nepoužíva palica, a od psa sa nevyžaduje zákrok do hornej časti paže.
11. Pomocník je povinný použiť pre daný cvik ochranný oblek.

**Kritériá posudzovania skúšok psov malých plemien**

Skúšku ZMMP posudzujeme v časti stopa a poslušnosť v súlade s kritériami hodnotenia skúšky ZM.

Skúšky SMP 1 a 2 posudzujeme v časti stopa a poslušnosť v súlade s kritériami hodnotenia skúšky SVV 1 a 2.

Špeciálne cviky:

a) Rozlišovanie predmetov  
Príprava cviku

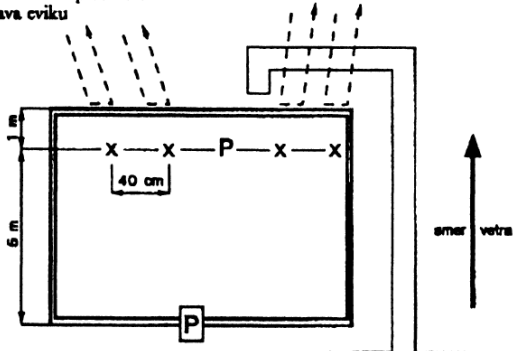

Obr.6 Schéma prípravy predvádzania rozlišovania predmetov

- └─┘ priestor pre cvik / trasa psovoda alebo pomocníka
- trasa príchodu a odchodu pomocníka
- P predmet psovoda alebo pomocníka, ktorý má byť označený (prinesený)
- X indiferentné predmety pomocníkov
- P Miesto vyslania psa na prevedenie cviku. Tu sa pokladá aj predmet na načuchovanie. Pri prevádzaní „vlastného rozlišovania“ si psovod môže predmet ponechať u seba a dať ho psovi načuchať až na mieste vyslania psa.

**Hodnotenie cviku rozlišovanie predmetov:**

	ZMMP	SMP 1	SMP 2
Prvý úspešný pokus	5	10	20
Druhý úspešný pokus	10	15	30
Spolu	15	25	50

Ak pes prinesie požadovaný predmet až pri druhom pokuse, považujeme a bodovo to hodnotíme ako prvé úspešné prinesenie. Za každé uchopenie a pustenie nesprávneho predmetu sú psovi odobraté 2 – 3 body. Ak pes prinesie nesprávny predmet, príslušný pokus sa hodnotí ako nesplnený, 0 bodov. Počas cviku nesmie psovod žiadnym spôsobom psa ovplyvňovať, pokiaľ tak urobí, cvik sa hodnotí ako nesplnený. Pri vyhľadávaní cudzích predmetov (SMP), ako pomocníka, ktorého predmet má pes označiť, použijeme toho, ktorý psovi šlapal stopu. Okrem popísaných nedostatkov sa v hodnotení zameriavame aj na záujem a aktivitu psa.

**Vyhľadávanie predmetov:**

**Príprava a vykonanie cviku:**

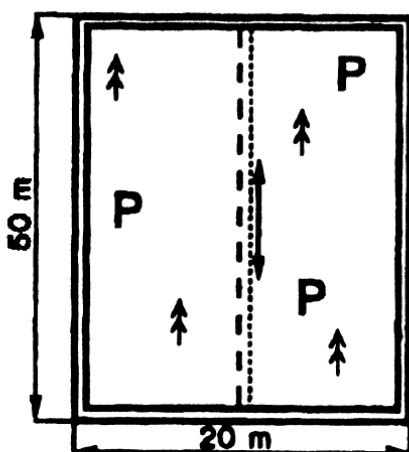

Obr.7 Príklad rozmiestnenia predmetov v teréne

- └─┘ priestor pre cvik
- trasa postupu psovoda alebo pomocníka pri odhadzovaní predmetov
- P odhodené predmety
- · trasa postupu psovoda pri prevedení cviku



## Hodnotenie:

	ZMMP	SMP1	SMP2
Nájdenie 1 predmetu	až 4 body	až 8 bodov	až 8 bodov
Nájdenie 2 predmetov	až 8 bodov	až 16 bodov	až 16 bodov
Nájdenie 3 predmetov	až 12 bodov	až 24 bodov	až 24 bodov
Záujem, plánovitosť, aktivita	až 3 body	až 6 bodov	až 6 bodov
Spolu:	15 bodov	30 bodov	30 bodov

Cvik je ukončený v okamihu, ako skončí časový limit a body získané do toho okamihu sa priznávajú. Pri hodnotení nie je rozhodujúce, či pes našiel predmety v tom poradí, ako boli rozhodené. Všetky ostatné nepresnosti sa hodnotia podľa rozsahu hrubých a drobných chýb.

### Chovanie sa psa voči osobám, ktoré ho neohrozujú (ZMMP).

Hodnotíme celkové správanie sa psa. Plné bodové hodnotenie obdrží pes sebavedomý, ktorý si osôb nevšíma. Pokiaľ sa u psa objavia prejavy strachu, alebo agresivity, ale sú ešte zvládnuteľné, hodnotíme to ako hrubú chybu. Ak sú prejavy na závalu pri plnení ďalších cvikov, cvik hodnotíme ako nesplnený. Takémuto psovi je počas posudzovania ďalších cvikov venovaná osobitá pozornosť.

**Vyhľadanie strateného predmetu (ZMMP).** Psovod zostáva stáť na mieste po vyslaní psa. Tohto môže slovne povzbudzovať. Pokiaľ opustí miesto do 3 m, hodnotí sa to ako hrubá chyba, pokiaľ opustí miesto nad túto vzdialenosť, cvik sa hodnotí ako nesplnený. Nepresné prinesenie sa nepenalizuje bodovou stratou.

**Stráženie predmetu (SMP1).** Cvik považujeme za nesplnený, bez ohľadu na dovedy získaný počet bodov, ak si pes predmet nechá odobrať, nechá sa od neho odlákať, alebo sa vracia k úkrytu psovoda.

Samotné hodnotenie cviku sa delí na :

Prvá fáza – kľud psa	až 2 body
Druhá fáza – ostražitosť, ale neútočnosť	až 4 body
Tretia fáza – zákrok psa	až 10 bodov
Štvrtá fáza – zotrvanie pri predmete	až 4 body

**Samostatná činnosť psa (SMP1).** Pokus o odviazanie a odvedenie psa sa prispôsobuje účelu cviku a použité metódy musia byť jednoduché a primerané bežnej praxi.

Hodnotenie cviku delíme na:

Prvá fáza – kľud psa	až 5 bodov
Druhá fáza – pokus o odvedenie: aktívna obrana (podľa prevládajúcej činnosti)	11 – 20 bodov
Pasívna obrana	1 - 10 bodov

**Ochrana psovoda (SMP2).** Pri tomto cviku sa nevyžaduje zákrok do hornej časti paže a rovnako sa nepoužíva palica. Samotný zákrok hodnotíme bodovo rovnako, ako cvik samostatné zadržanie.

Pokiaľ sa pes počas voľného zákroku nechá vytlačiť, prípadne ujde, cvik sa hodnotí nedostatočne. Pokiaľ vyrazí od nohy a prevedie zákrok na pomocníka, je to hodnotené, ako hrubá chyba.

Pokiaľ pes pri prepade pomocníka nezahryzne, ale aktívne pomocníka blokuje, prizná sa mu až 10 bodov.

Ovládateľnosť (púšťanie) sa hodnotí ako pri skúške SVV 2.

Na zákrok i na púšťanie dáva povel psovod.

## Kritériá pre posudzovanie

### skúšok podľa tohto skúšobného poriadku

#### A. Kritériá – všeobecná časť

**Pre tento skúšobný poriadok predstavuje dĺžka 1 meter cca. Dva kroky.**

Rozhodcom sa nariaďuje presné dodržiavanie skúšobného poriadku a týchto kritérií. Základným motívom hodnotenia musí byť splnenie daného cviku. Táto zásada sa týka aj jednotlivých disciplín. Rozhodca má právo previesť bodovú korektúru hodnotenia disciplíny ako celku, a to v závislosti od kvality jej prevedenia. (Táto možnosť sa odporúča hlavne pri posudzovaní súťaží). Každý cvik musí byť posúdený z troch základných aspektov:

- a) **nesplnenie cviku** - cvik hodnotíme nulou. Dochádza k tomu spravidla nespĺnením cviku v celom jeho rozsahu ( pes cvik nevykoná vôbec), alebo súhrnom viacerých ďalších chýb, nedovolenou pomocou psovoda, nedostatočným precvičením, alebo inými okolnosťami. Cieľ cviku nie je vykonaný v plnom rozsahu tak, ako ho predpisuje tento skúšobný poriadok pri popise jednotlivých cvikov.
- b) **hrubé chyby** - sem radíme chyby, ktoré jednotlivo ohrozujú a znehodnocujú splnenie cviku, ako i menšie chyby, ktoré vo svojom súčte splnenie cviku ohrozia. Vznikajú spravidla z metodických chýb pri nácviku, zo zlozvykov, alebo nedostatočnými povahovými vlastnosťami. Stratové hodnotenie týchto chýb dosahuje 30 – 50 % z prislúchajúcej bodovej hodnoty pre daný cvik, za každú chybu zvlášť. Pri každom cviku ako takúto chybu posudzujeme pomalé a s nepresnosťami spojené vykonávanie cviku, strach, alebo bojzlivosť ako reakcia na daný povel, ktorá svedčí o zlej metodike, či spôsobe výcviku. Pokiaľ takto reaguje pes povedzme na poslušnosti pri všetkých cvikoch, bodová strata mu nedovolí jednoducho splniť minimálny limit pre úspešné vykonanie skúšky.
- c) **drobné chyby** - sem zaraďujeme chyby, ktoré jednotlivo majú len malý význam, čo sa týka splnenia cviku a vyplývajú najmä z nedostatočnej ovládateľnosti, nesústredenia sa, či oneskorených reakcií, alebo z dôvodov iných drobných nepresností. Ale súhrn týchto malých chýb, prípadne ich kombinácia s hrubými chybami už môžu ohroziť samotné splnenie cviku a podľa toho je potrebné ich aj posudzovať. Stratové hodnotenie týchto chýb dosahuje 10 – 20 % z prislúchajúcej bodovej hodnoty pre daný cvik, za každú chybu zvlášť. Pri každom cviku musíme ako takúto chybu posúdiť neprípustné, alebo chybné povely, ale aj pomoc pohybom psovoda, neznalosť skúšobného poriadku pri vykonávaní jednotlivých cvikov, či chválenie psa tam, kde to nie je povolené. Rovnako ako drobnú chybu hodnotíme nedostatočné vystupovanie psovoda (poradový krok, závady pri obratoch, ap. ).

Pozornosti a posúdeniu nesmie ujsť ani činnosť psovoda a psa počas prechodu od jedného cviku k druhému.

Chyby a nedostatky musia zaťažovať bodovo tie cviky, na ktoré povahou na uvedené požiadavky nadväzujú.

Súčasne s uvedeným hodnotením je nutné, aby sa zároveň prihliadalo na povahové vlastnosti každého jedinca a s nimi súvisiace pracovné vlohy, ktoré sa prejavujú rôznymi reakciami svedčiacimi okrem iného aj o výcvikovej pripravenosti psa.

Nesmie sa zabúdať, že rozhodcovia aj posudzovaním pracovnej výkonnosti ovplyvňujú chov pracovných plemien a sú spoluzodpovední za jeho úroveň.

Rovnako sa nesmie zabúdať, že hoci skúšku skladá pes, rozhodujúcou súčasťou je osoba psovoda. Preto v komplexe konečného hodnotenia treba posúdiť aj jeho vplyv na psa a odbornosť. Vzhľadom na to, že pri posudzovaní vzniká mnoho situácií a javov, ktoré nie je možné zachytiť všetky do kritérií a nariadení, predpokladá sa odborná spôsobilosť každého rozhodcu sa s takouto situáciou vysporiadať a zodpovedne ju posúdiť.

## Hodnotenie:

Hodnotenie predvádzaných výkonov sa vykonáva známkami a bodmi. Znamka a k nej prislúchajúce body musia zodpovedať predvedeným cvikom.

max. počet bodov	výborne	veľmi dobre	dobře	uspokojivo	nedostatočne
5,0	5,0	4,5	4,0	3,5	3,0 - 0
10,0	10,0	9,5 – 9,0	8,5 – 8,0	7,5 – 7,0	6,5 - 0
15,0	15,0 – 14,5	14,0 – 13,5	13,0 – 12,0	11,5 – 10,5	10,0 - 0
20,0	20,0 - 19,5	19,0 – 18,0	17,5 – 16,0	15,5 – 14,0	13,5 - 0
25,0	25,0 – 24,0	23,5 – 22,5	22,0 – 20,0	19,5 – 17,5	17,0 - 0
30,0	30,0 – 29,0	28,5 – 27,0	26,5 – 24,0	23,5 – 21,0	20,5 - 0
35,0	35,0 – 33,0	32,5 – 31,5	30,0 – 28,0	27,5 – 24,5	24,0 - 0
70,0	70,0 – 66,5	66,0 – 63,0	62,5 – 56,0	55,5 – 49,0	48,5 - 0
80,0	80,0 – 76,0	75,5 – 72,0	71,5 – 64,0	63,5 – 56,0	55,5 - 0
100	100,0 – 96,0	95,5 – 90,0	89,5 – 80,0	79,5 – 70,0	69,5 – 0

Pri celkovom hodnotení oddielov môžu byť zadávané iba celé body. Naproti tomu sa u jednotlivých cvikov môže hodnotiť čiastkovými bodmi. Pokiaľ konečný súčet oddielov nevykazuje počtom celé body, je podľa celkového dojmu príslušného oddielu zaokrúhlený nahor alebo nadol.

## Diskvalifikácia

Ak opustí pes v priebehu skúšky psovoda, alebo priestor skúšky a nepríde ani po treťom zavolaní späť, je celkovo diskvalifikovaný. Pri diskvalifikácii sa všetky dovtedy udelené body anulujú, teda aj body iných oddielov. Do výkonnostného preukazu sa nezapíšu známky ani body.

Ak zistí rozhodca nedostatky povahy psa, nešportové správanie sa psovoda (požitie alkoholu, držanie motivačných predmetov a/alebo krmiva), porušenie predpisov, porušenie nariadení o ochrane zvierat alebo priestupky voči dobrým mravom, je potrebné diskvalifikovať tím (psovod a pes) z ďalšieho priebehu skúšok. Ak psovod psa neovláda (napr. chôdza pri nohe, pes počas skúšky opustí psovoda alebo miesto skúšky a ani na trojnásobné privolanie sa nevráti, pes nepustí, pes chytí figuranta na iných miestach, ako na rukáve) je potrebná diskvalifikácia.

Správanie	Následok
<ul style="list-style-type: none"><li>- nešportové správanie sa psovoda, napr. držba motivačných predmetov alebo krmiva</li><li>- priestupok voči skúšobnému poriadku, ochrane zvierat, alebo dobrým mravom</li><li>- podozrenie pokusu o podvod s obojkom (skryté trne, gumová šnúra atď.) platí pre celý súťažný priestor</li></ul>	DISKVALIFIKÁCIA a anulovanie VŠETKÝCH doteraz získaných bodov, žiadne známky, ŽIADNÁ VÝNIMKA !!!
<ul style="list-style-type: none"><li>- počas predvádzania opustí pes psovoda alebo miesto predvádzania a na trojnásobné zvukové povel sa nevráti.</li></ul>	DISKVALIFIKÁCIA a anulovanie doteraz získaných bodov, žiadne známky, ŽIADNA VÝNIMKA !!!

## Vylúčenie:

Ak niektorý pes vypadne pre „nedostatky v správaní“, tak je zo skúšky vylúčený. O prípadných následkoch a rozhodnutiach rozhoduje národná organizácia vo vlastnej pôsobnosti.

### **Psi, ktorí sa voči výstrelom nechovajú ľahostajne:**

Najprv je potrebné skonštatovať, že psi ktorí sú agresívni na strelbu, nespádajú pod túto kategóriu. Agresívne správanie patrí pod hodnotenie neposlušnosti. Ak sa ukáže, že pes sa bojí strelby, tak je hneď vylúčený zo skúšky. **Body sa nepridelia.**

## Čo rozumieme pod strachom pred strelbou.

Príklady:

- pes sa postaví, je vystrašený a utečie
- pri rovnakom správaní utečie ku psovodovi
- ukáže panický strach a pokúša sa opustiť miesto alebo ho opustí
- ukáže panický strach a pobehuje

Pri posudzovaní je potrebné zohľadniť, či sa jedná o chybu výcviku, napr. postavenie sa, ktorá nemá súvislosť s výstrelom a podobne.

V prípade pochybností je rozhodca povinný zistiť odolnosť voči strelbe tým spôsobom, že vyzve psovoda aby psa pripútal. Vo vzdialenosti cca 15 metrov rozhodca znova niekoľko krát vystrelí, pričom má pes stáť na uvoľnenej vôdzke.

**Zvukový povel „pust“** je pri cvikoch obrany, bez bodovej straty povolený použiť len raz.

**Hodnotenie pre „pust“** pozri tabuľku nižšie.

Váhavé pustenie	Prvý dodatkový zvukový povel s okamžitým pustením	Prvý dodatkový zvukový povel s váhavým pustením	Druhý dodatkový zvukový povel s okamžitým pustením	Druhý dodatkový zvukový povel s váhavým pustením	Žiadne pustenie po 2. dodatkovom zvukovom povele prípadne ďalšie vplyvy
0,5 – 2,0	2,0	2,5 – 4,0	4,0	4,5 – 6,0	Diskvalifikácia

## Kritériá posudzovania skúšky ZM

Pri posudzovaní tejto skúšky má rozhodca brať do úvahy, že sa jedná o skúšku, kde sa v podstate jedná o vyjadrenie predpokladu kvality pracovných vlôh psa a schopnosť výcvikovo postupovať nahor.

Je ale potrebné už pri hodnotení tejto skúšky zohľadňovať radosť a ochotu pri plnení cvikov a teda aj metodiku, s akou sa pri výcviku postupovalo. Nakoľko je to skúška, ktorá nie je povinná, náročnosť jej prevedenia a posúdenia psa a psovoda, by mala zodpovedať jej výpovednej hodnote.

### **Stopa.**

Pri vypracovávaní stopy je povolené počas celej doby bez straty bodu povzbudzovanie psa. Pokiaľ psovod vedie psa na stopovacej vôdzke kratšej ako 10 m, ale dlhšej ako 5 m, môže mu rozhodca po napomenutí odobrať na 1. úseku až 3 body a na druhom úseku až 5 bodov.

Ak pri označení predmetu psovod použije povel, je to hodnotené ako hrubá chyba so stratou 3 bodov. Pri ďalšom posudzovaní platia kritériá posudzovania ako pri skúškach všestranného výcviku s prihliadnutím na nižšiu náročnosť.

### **Poslušnosť.**

Počas všetkých cvikov poslušnosti je možné bez straty bodu zopakovať 1x povel a chváliť psa.

Hodnotenie cviku privolanie psa k nohe za pochodu sa končí priradením sa psa k nohe.

Cvik aport. Hodnotíme pri ňom najmä chuť a ochotu.

Pokiaľ psovod pridržiava psa za obojok, alebo pes za aportom vyrazí, pokladá sa to za drobnú chybu, rovnako ako prehryzovanie aportu, alebo hru s ním. Krivé pred sadnutie sa za chybu nepovažuje. Hodnotenie sa končí odobratím aportu.

### **Obrana.**

Pri cviku označenie páchatela môže psovod povzbudzovať psa povelom štekaj bez straty bodov. Ak pes pomocníka vyštekáva, je mu udelených 10 bodov, ak pes pomocníka tvrdo napadne a drží, sú mu odobraté 3 body.

**Zákrok podľa tejto skúšky bodovo hodnotíme nasledovne:**

- d) **veľmi dobrý, tvrdý a nekompromisný zákrok**      **6 – 8 bodov**
- e) **dobry (stredne silný zákrok, slabšia razancia)**      **3 – 5 bodov**
- f) **uspokojivý zákrok (váhavý, reakcia pri boji, ap.)**      **1 – 2 body**
- g) **ovládateľnosť – púšťanie**      **1 – 2 body**

Vzhľadom na to, že sa jedná o skúšku mladých psov, bez straty bodu sú tolerované aj technicky nie plné zákusy. Ak pes pri ovládateľnosti nepúšťa, hodnotí sa to ako drobná chyba so stratou 1 bodu, ak púšťa len na fyzický zásah, sú mu odobraté 3 body.

Neodporúča sa podľa skúšky robiť preteky a iné športové akcie.

## **Kritériá posudzovania stôp**

Pri posudzovaní sa prioritne hodnotí, či bol, a za akých okolností, splnený cvik ako celok. Pes musí prejavíť záujem, presnosť, ochotu a príslušný stupeň vycvičenosti. Toto sú základné požiadavky hodnotenia pachových prác.

Pokiaľ sa jedná o stopy našľapané samotným psovodom, je potrebné, aby rozhodca bol garantom našľapania stopy. Pokiaľ v tejto činnosti zistí nedostatky, je povinný psovoda vrátiť, poučiť a dať mu našľapať druhú stopu. Za tento priestupok ho ale nepenalizuje. Ak však ani v ďalšom prípade psovod neuposlúchne pokyny rozhodcu, tento ho zo skúšky odvolá.

Ak si rozhodca nie je istý dĺžkou stopovacej vôdzky, má právo ju premerať a v prípade, že je vôdzka krátka, psovod si musí zabezpečiť regulérnu. Ani túto skutočnosť rozhodca nepenalizuje. Pokiaľ už pes vypracúva nášľap, nesmie byť v žiadnom prípade rušený. Rozhodca s kladačom sa nesmú pohybovať za psovodom na trase stopy vo vzdialenosti menšej ako 10 m.

Diskvalifikáciou je hodnotené akékoľvek odmeňovanie psa potravou v priebehu celej stopy. Vždy ako hrubá chyba, so stratou bodov za príslušnú časť, je hodnotené ovplyvňovanie psa fyzicky, alebo hlasom, v blízkosti lomov a predmetov. Časový limit vždy začína plynúť od chvíle, keď je pes uvedený na stopu pri nášľapovom kolíku.

Ako hrubú chybu so stratou bodov v príslušnej časti hodnotíme aj prejavy strachu psa.

Ako drobné chyby hodnotíme viditeľnú reakciu na zver, či inú činnosť v okolí, pokiaľ nie je na závalu v ďalšom výkone pachových prác. Rovnako ako drobné chyby hodnotíme každú nekorektnú prácu so stopovacou vôdzkou, či nepresnosť zo strany psovoda.

Chyby a nedostatky pri hlásení pred a po činnosti rozhodca vytkne, ale nehodnotí. Samotné vyhodnotenie činnosti psa a psovoda na stope rozhodca vyhodnotí vždy verejne. Samotnú činnosť psa na stope si delíme na 4 základné časti, pre ktoré sú stanovené čiastkové hodnoty.

- h) uvedenie psa na stopu
  - i) činnosť psa na priamych úsekoch stopy
  - j) činnosť psa na lomoch
  - k) činnosť psa pri označovaní, alebo prinášaní predmetov
- l) Hodnotenie psa sa začína jeho činnosťou od príchodu k nášľapovému kolíku a končí sa vykročením psovoda na trasu stopy, keď pes sa od nášľapu vzdialil na celú dĺžku stopovacej vôdzky (10 m u psa stopujúceho na voľno). V tejto časti hodnotíme ako hrubé chyby nasledovné nedostatky: psovod vkročí psovi do nášľapu, psovod ovplyvňuje psa (naznačovanie smeru, hlasné povzbudzovanie, ap.), tretie uvedenie psa na nášľap. V prípade, že pes na stopu v časovom limite vyrazí po viac ako treťom uvedení, nemôže mu byť priznaných 9 bodov z príslušnej časti hodnotenia. Ako drobné chyby v tejto časti hodnotíme: nedostatočné načuchanie nášľapu, druhé uvedenie psa, psovod nedodrží vzdialenosť 10 m pri vykročení na stopu, obzeranie sa psa, a iné drobné nepresnosti zo strany psovoda, či psa.
- m) Hodnotenie činnosti psa na priamych úsekoch. Bez bodovej straty tolerujeme vychýlenie sa od pachovej trasy psom na vzdialenosť jednej dĺžky jeho tela, rovnako posudzujeme bez straty bodu, pokiaľ pes vplyvom vetra vypracúva stopu vedľa pachovej dráhy, pokiaľ tak robí v priebehu celého úseku. Bez bodovej straty posudzujeme aj mierne príbrzdžovanie psa psovodom stopovacou vôdzkou, či rýchlejší postup psa, pokiaľ nie je na úkor presnosti vypracovávania stopy.

Ako hrubé chyby v tejto časti hodnotíme vychýlenie sa od pachovej trasy o viac ako 3 m, alebo jednostranné vybočenie s navrátením sa do trasy stopy, vracanie sa na úroveň psovoda, pomalý postup psa spôsobený nedostatočnou precvičenosťou, alebo nechotou psa pracovať, líhanie si psa na stope, pokiaľ sa nejedná o falošné označovanie predmetu. Rovnako je hrubou chybou reakcia psa na kríženie stopy cestou, či osobou, pokiaľ na ňu reaguje do vzdialenosti väčšej ako 3 m. Ako drobné chyby označujeme zmeny rytmu psa bez zjavných príčin terénu, či klimatických podmienok, vybočenie do 3 m od trasy stopy, (rovnako i pri krížení cestou), a iné drobné nepresnosti psovoda, či psa v tejto fáze činnosti.

- n) Hodnotenie činnosti psa na lomoch. Hodnotenie začína vždy bezprostredne v bode, kde trasa pachovej dráhy náhle mení smer a končí sa po 10 m od tohto bodu. Činnosť psa musí byť presvedčivá, rýchla a presná.

Ako hrubú chybu označujeme vychýlenie sa od pachovej trasy stopy o viac ako 3 m, rovnako hodnotíme každé ďalšie vybočenie, či nečisté vypracovanie lomu s následným napojením sa na pachovú trasu stopy. Pokiaľ pes po viac ako trojnásobnom overovaní lomu vo vzdialenosti väčšej ako 3 metre, predsa zachytí pokračovanie stopy, nebude mu priznaných 9 bodov z príslušnej časti hodnotenia. Rovnako ako hrubú chybu hodnotíme akékoľvek ovplyvnenie psa psovodom pri vypracovávaní lomu. Ako drobné chyby posudzujeme nepresnosti do jednej dĺžky tela psa, nepresné, alebo váhavé vypracovanie lomu, či iné drobné nepresnosti psovoda a psa v tejto fáze činnosti.

- o) Hodnotenie činnosti psa pri označovaní, či prinášaní predmetov. Predmety sa kladú spravidla v polovici prvého alebo druhého úseku a ako ukončenie stopy, vždy priamo do priebehu pachovej trasy, nesmú sa ukrývať, či klásť mimo pachovú trasu.

Ako nesplnený cvik v tejto časti hodnotíme, ak pes predmet neoznačí, alebo neprinesie (podľa hlásenia psovoda na charakter označovania predmetov), alebo psovod psa na predmet upozorní či inak ovplyvní k označeniu.

Ako hrubú chybu hodnotíme pomalé a váhavé označenie predmetu (uchopenie a prinesenie pri prinášaní), zaujatie polohy a súčasné dvíhanie predmetu, zaujatie inej polohy, než aká bola konkrétne pri hlásení udaná psovodom, zaujatie takej polohy psom pri predmete, kde sa os jeho tela odlišuje od osi postupu o 90° a viac, ako aj označenie predmetu, ktorý nepoložil kladač.

Ako drobné chyby hodnotíme nepresné zaujatie konkrétnej polohy, prehryzanie predmetu, pustenie predmetu (pri prinášaní), nezdvihnutie nájdeného predmetu psovodom a iné drobné nedostatky v tejto fáze činnosti.

Pokiaľ preukáže označené predmety psom v priebehu stopy nemôže pre ich stratu psovod pri záverečnom odhlásení sa zo stopy ukázať rozhodcovi, tento za ne bodovú stratu neudelí.

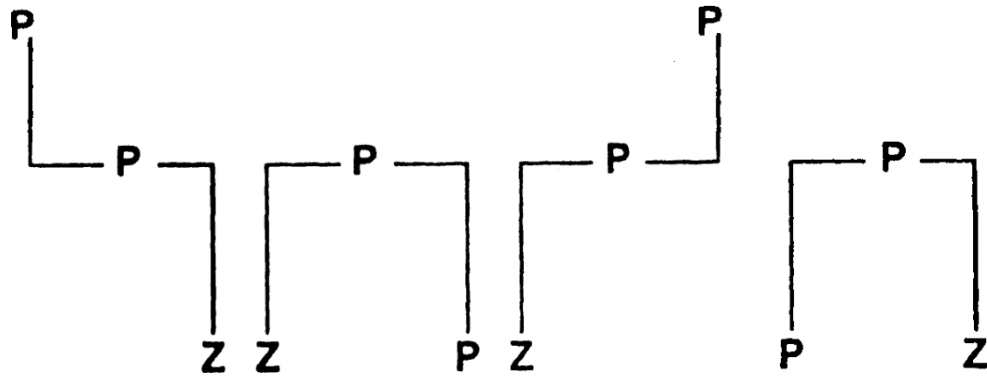

Obr.1 Tvar stopy a umiestnenie predmetov pri skúškach SVV 1-2, SMP, SPS- stopa „A“

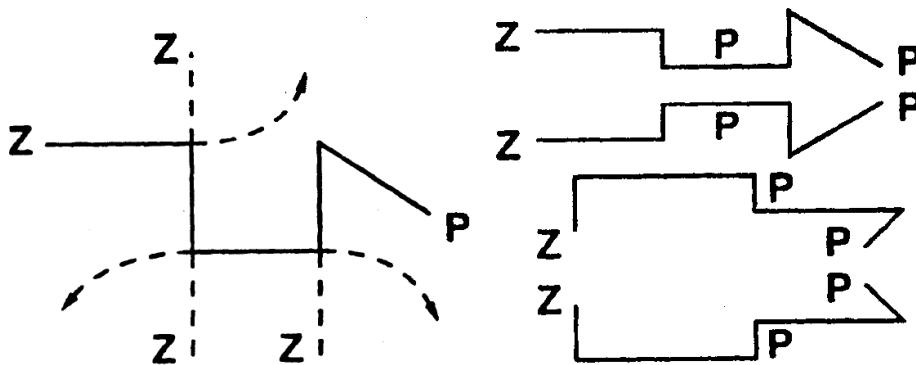

Obr.2 Schéma stopy SPS „B“, doporučené tvary, umiestnené predmety a stretnutie kladačov. Neodporúča sa prevádzanie v znázornenom stave, kde posledný úsek stopy sa lomí smerom k druhému alebo tretiemu lomu stopy. Predchádza sa tým možnosti narušenia stopy pri ich pokladaní.

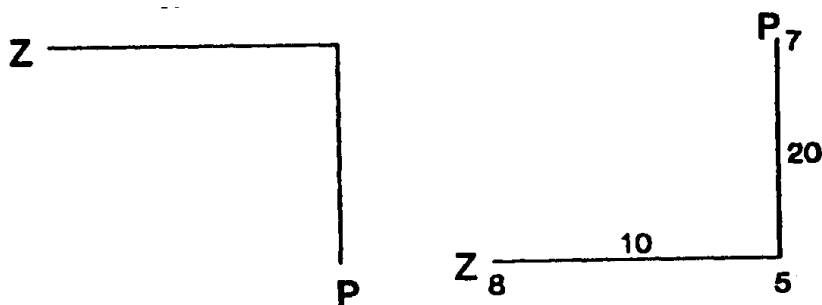

Obr.3 Stopa skúšky ZM (ZMMP)

Skladá sa z dvoch priamych úsekov a jedného pravouhlého lomu. Jeden predmet psovoda stopu ukončuje. Iný tvar stopy (z cvičných dôvodov 2 lomy) je neprístupný.

## Tvary stôp

V ďalšom zobrazené príklady tvaru stôp môžu byť položené aj zrkadlovo.

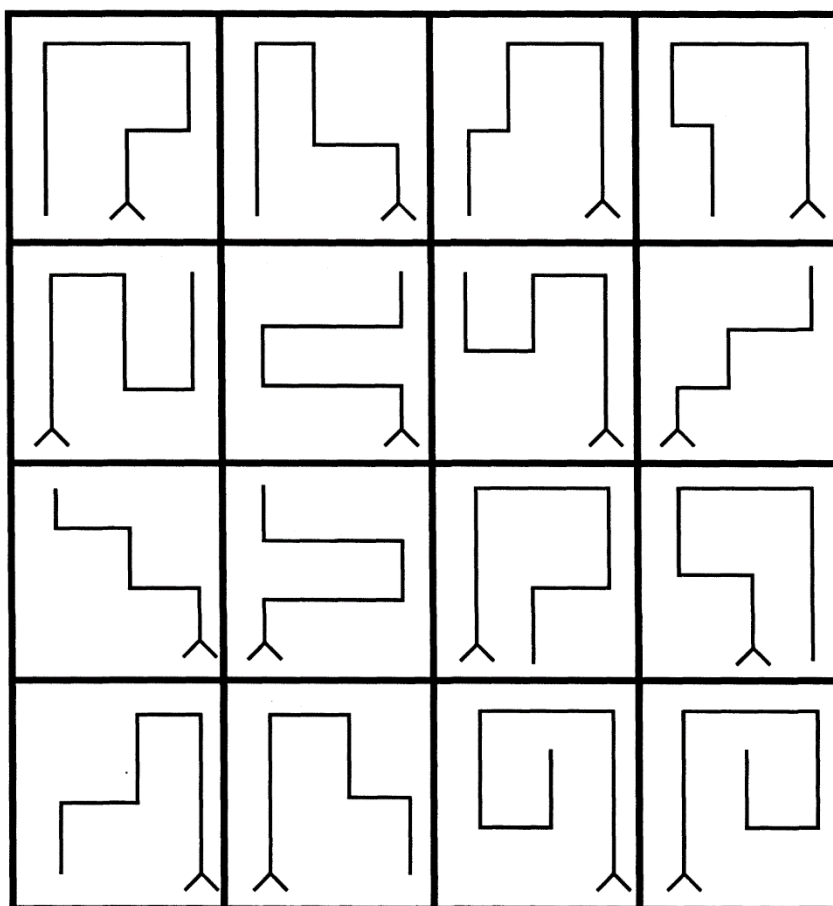

Tvary stôp SVV 3



### Čiastkové bodové hodnotenie časti stôp

Druh a stupeň skúšky		úsek	lom	predmet	uvedenie	max.
Skúška ZM ZMMP	1	10	5	7	8	50
	2	20				
		35		15		
Skúšky SVV, SMP, SPS - - Stopa „A“	1	16	10	10	10	100
	2	17	10	10		
	3	17				
		70		30		
Skúška SPS Stopa „B“	1	10	5	10	10	100
	2	10	5	10		
	3	10	5			
	4	10	5			
	5	10				
		70		30		

### DISKVALIFIKÁCIA / UKONČENIE

Správanie	Následok
Pes je 3x neúspešne nasadený v priestore nášľapu	Ukončenie
- <b>všetky stupne:</b> pes opustí stopu o viac ako 20m a psovod o 10m , psovod neuposlúchne príkaz rozhodcu na nasledovanie alebo ak sa jedná o spätné stopovanie do vzdialenosti väčšej ako pes 10m psovod 20m -pes nedosiahne v predpísanom čase koniec stopy	Ukončenie doposiaľ získaný výkon sa hodnotí
- pes zdvihne predmet a viac ho nechce odovzdať - pes nasleduje divinu a nedá sa viac nasadiť	DISKVALIFIKÁCIA pre neposlušnosť

### Kritériá posudzovania poslušnosti

Aj pri hodnotení jednotlivých cvikov v tejto časti skúšky vychádzame zo základnej požiadavky na splnenie cviku. Hodnotíme predovšetkým záujem, ohotu, radosť z práce a presnosť prevedenia jednotlivých cvikov. Je potrebné dodržiavať klasifikáciu chýb, tak ako je to uvedené pri jednotlivých cvikoch poslušnosti vrátane bodového hodnotenia.

V prípade, že sa pes v ktorejkoľvek časti vzdialí spod vplyvu psovoda, rozhodca umožní psovodovi vo vhodných intervaloch psa tri krát privolať. Keď pes nepríde ani na tretie privolanie, musí byť zo skúšky odvolaný. Každý cvik začína a končí zaujatím základného postoja psovoda a psa. Všetky cviky, ktoré sa vykonávajú na posunok, vyžadujú, aby pri vydávaní povelov psovodov sa rozhodca nachádzal mimo zorného uhla psa a pokyny dával tiež posunkami.



**Vyštekание pomocníka:** Ako náhle pes figuranta objaví, musí ho okamžite začať vyštekávať. Psovod v tom okamihu ostáva stáť. Keď tak neurobí, rozhodca ho vyzve k zastaveniu, keď neuposlúchne, za cvik vyštekание sa odoberie 5 bodov. Ak sa psovod dostane na úroveň posledného úkrytu alebo prehládavaného terénu musí sa zastaviť, ďalšie povely nie sú povolené.

Ak pes figuranta nenájde, obrana musí byť ukončená. Rovnaký je postup, ak sa psovod po pochodovej osi dostane za úkryt pomocníka o 20 m a viac bez toho, aby pes pomocníka vyštekával, či aspoň vystavil. Cvik vyštekание je potrebné hodnotiť z hľadiska prevládajúcej činnosti psa takto:

**nedostatočná** - pes osobu tvrdo a bezdôvodne napáda  
**uspokojivá až dobrá** - pes osobu napáda a vyštekáva (podľa prevládajúcej činnosti)  
**veľmi dobre až výborne** - pes osobu vyštekáva (podľa prevládajúcej činnosti)

Tieto body sú základné, z nich sa ďalej zrážajú body za nepresvedčivé vyštekávanie, odbiehanie, otáčanie sa za psovodom, a iné drobné nepresnosti, za každú chybu zvlášť.

**Zaistenie pomocníka:** Pri cvikoch výsluch, prehliadka, sprevádzanie, alebo stráženie pomocníka, delíme prislúchajúcu bodovú hodnotu na dve polovice. Prvou polovicou hodnotíme ostražitosť a skutočný prejav psa pri zákrokoch psovoda, alebo strážení pomocníka. Druhou polovicou bodov hodnotíme presnosť a ovládateľnosť. Zárok psa pri skúškach SVV a SPO hodnotíme nasledovne:

**výborná** - (tvrdý, nekompromisný a technicky zvládnutý, pes je v prejave výrazne bojovný)  
**veľmi dobrá** - (stredne silný, menej razantný)  
**dobrá** - (pes viditeľne pri strete pribrzdí, technicky menej kvalitný záhryz, dostatočne bojovný)  
**uspokojivá** - (slabší zárok, výrazné zaváhanie, ešte uspokojivá bojovnosť)  
**nedostatočná** - (slabý zárok, veľmi váhavý, nedostatočná bojovnosť)

**Odolnosť psa:** Hodnotíme predovšetkým rozdielnosť v chovaní psa pri predchádzajúcich zákrokoch a počas tohto cviku, keď sa používa úder (úder). Rovnako musíme pri hodnotení zohľadňovať reakciu pri náprahu a pri dopade úderu. Z chovania psa vyplýva i hodnotenie:

**výborná** - (zárok nie je v žiadnej fáze ovplyvnený)  
**veľmi dobrá** - (pes zárok prevedie, ale samotný výkon je váhavejší)  
**dobrá** - (snaha vyhnúť sa úderu, ale zárok je vykonaný a pes nepúšťa ani po ďalších úderoch)  
**uspokojivá** - (pes po údere púšťa, ale znovu sa zahrýza)  
**nedostatočná** - (pes po údere púšťa, ale ostáva v blízkosti figuranta so snahou ho napadnúť)  
**diskvalifikácia** - (pes nezahryzne, odbieha po náznaku úderu, alebo po údere samotnom)

Ak pes zlyhá v tejto časti, skúška mu nemôže byť uznaná, aj keby ho bodový limit k tomu oprávňoval. Pokiaľ táto skutočnosť nastane na kynologickej akcii (súťaži), je postup rovnaký.

**Oslovenie psa pri pustení menom** hodnotíme ako dva povely.